

SToKa

Sisälogistiikan kuvasto 2024



**Varasto- ja teollisuus-
kalustamisen asiantuntija**



Intolog
-ketjun jäsen

Suomen Toimitilakaluste Oy

Myynti Oulu 020 778 0860

Myynti Vaasa 040 503 0550

✉ myynti@toimitilakaluste.fi

www.toimitilakaluste.fi

Myynti



Kaj Katainen
Myynti
Puh. 020 7780861
GSM 040 8092988



Ilkka Heikkilä
Myynti
Puh. 020 778 0868
GSM 0401 694 440



Risto Kellokumpu
Myynti
Puh. 020 778 0867
GSM 040 635 8335



Tapio Ketelä
Myynti
Pohjanmaa
Puh. 040 1306 300



Jukka Backman
Myynti / Försäljning
Keski-Pohjanmaa
Puh. 040 484 3302



Marika Rantala
Myynti / Försäljning
Pohjanmaa
Puh. 040 503 0550



Pasi Laine
Myynti ja varasto
Puh. 020 776 8280
GSM 040 482 4165



Pekka Ketelä
Myynti ja varasto
Pohjanmaa
Puh. 040 147 2550



Janne Kurkela
Myynti
Pohjanmaa
Puh. 040 733 7332

Asennus- ja huoltopalvelut



Eero Suutari
Asennus
GSM 040 505 9381



Veli Hauru
Asennus
GSM 040 763 6673



Henri Pajukoski
Asennus ja huolto,
varastoautomaatit
GSM 040 417 7725

Talous ja markkinointi

Mervi Valkonen
Talouhallinto
GSM 040 028 4500

Lotta Kaartinen
Markkinointi ja viestintä
GSM 040 014 6000

Suomen Toimitilakaluste Oy on vuonna 2008 perustettu yritys, jonka toimialana on sisälogistiikan tuotteet ja palvelut. Toimimme aikaisemmin Intolog Oulu Oy:n nimellä, mutta toimintamme laajentuessa yrityksen nimi on muuttunut. Jatkamme edelleen Intolog-ketjun jäsenenä.

Toimintamme perustuu kokonaisvaltaiseen palveluun ja tarjoamme alan parhaat tuotemerkit. Kaikkeen mitä myymme pystymme tarjoamaan myös ammattitaitoisen asennuksen vaikka avaimet käteen -periaatteella.

Meillä on paljon tuotteita noutovarastoissamme, joista toimitus asiakkaalle hoituu muutamassa päivässä. Tilattavissa tuotteissa toimitusaika on kahdesta neljään viikkoon. Tuotteet voi tilata omalla rahtisopimuksella tai hyödyntää kilpailukykyisiä rahtisopimuksiamme.

Toimipisteemme

■ **Palvelupiste, näyttely ja noutovarasto**

■ **Palvelupiste**

■ **OULU**
Hiltusentie 27
90620 Oulu
Puh. 020 778 0860

■ **VAASA**
Yrittäjänkatu 3
65380 Vaasa
Puh. 040 503 0550

■ **KOKKOLA**
Puh. 040 484 3302

✉ myynti@toimitilakaluste.fi

Laatumerkit ja kattava tuotevalikoima

Kosten
Gonvarri Material Handling

TRESTON

MITSUBISHI
FORKLIFT TRUCKS



VARASTOT

Lavatavarasäilytys	4
Varaston turvallisuus	14
Merkinnät	26
Pientavaran säilytys	28
Arkistot	44
Myymälät	46
Pitkän tavaran säilytys	48
Muovilaatikat ja laatikostot	52

4

TYÖPISTEET

Työpöydät	60
Laatikostot	70
Työkalujen säilytys ja korjaamokalusteet	72
Reikälevyt ja koukut	78
Matot	82
Teollisuustyötuolit	84
Teollisuuskaapit	90
Kone- ja laitesuojat	96
Suoja- ja hitsausverhot	102

60

YMPÄRISTÖTUOTTEET

Valuma-altaat ja tynnyrinkäsittely	106
Kippikontit	112
Jäteastiat	114
Ulkokalusteet	120

106

NOSTO- ja SIIRTOLAITTEET

Vaunut ja kärryt	122
Rullakot	135
Nokkakärryt	136
Potkulaudat	139
Tikkaat	140
Nostopöydät	144
Kuljettimet	146
Nosturijärjestelmät	148
Trukit	150
Haarukkavaunut	154
Saksi- ja pinoamisvaunut	156

122

PAKKAUS

Pakkaustyöpiste	162
Vaa'at	162
Pakkaus koneet	164
Pakkaustarvikkeet	167
Hydrauliset tunkit ja lavapinoajat	169

162

PUKuhuonekalusteet

Pukukaapit	170
Naulakot	179

170

TOIMISTO

Toimistokalusteet	180
Toimistotuolit	186
Matot	189
Toimistoseinäkkeet	190
Tussitaulut	191
Taukotila- ja neuvottelutilakalusteet	192

180

HAKEMISTO

Aakkosellinen hakemisto	193
-------------------------	-----

193



“

Huom!

Valitettavasti voimassa olevat myyntihintamme saattavat poiketa painetun kuvaston hinnoista.

Poikkeuksellinen maailmantilanne ja raaka-ainekustannusten voimakas vaihtelu heijastuu myös tuotevalikoimaamme ja hintoihin.

”



KUORMALAVAHYLLY referenssi



ALFAROC

Alfaroc Logistics on Suomen suurimpia sisälogistiikan ulkoistamispalveluja, sekä varastointi- ja käsittelypalveluja tarjoava yritys. Laajaan asiakaskuntaan kuuluu teollisuuden ja kaupan alan yrityksiä, maahantuojia sekä verkkokauppoja.

Lahden Kujalaan vuosina 2019 ja 2020 valmistuneessa logistiikkakeskuksessa on 27 000 m² lämpötilasäädeltä varastotilaa. Logistiikkakeskuksen layout-suunnitteluun päästiin mukaan jo projektin alkuvaiheessa mikä mahdollisti oikeiden säilytysratkaisujen valinnan ja tilankäytön optimoinnin.

50 000 kuormalavapaikan varasto toteutettiin perinteisellä kuormalavahyllystöllä sekä isompien huonekalulavojen varastointiin soveltuvalla tavallista syvemmällä kuormalavahyllyllä.

Logistiikkakeskukseen toimitettiin tuotteita laajasta valikoimastamme aina vaatekaapeista ja työpistekalusteista pientavarahyllyihin sekä joustaviin törmäyssuojiiin.



Kerätyt tilaukset jonoutuvat painovoimaiselle rullaradalle odottamaan käsitelyä. Pakkaustyöpisteessä kaikki tarvittava on käden ulottuvilla.



Huonekalulavojen hyllyt toteutettiin ns. 3-pylväselementillä, jolloin hyllyn etuosassa voidaan tarvittaessa varastoida myös standardimittaisia EUR- ja FIN-lavoja.



Lähetys- ja vastaanottoalueiden yläpuolisille parville asennettiin noin 10 000 hyllymetriä pientavarahyllyä.

KUORMALAVAHYLLY referenssi

KAKE CONTAINER OY

Kake Container Oy tuottaa yrityksille varastopalveluita kuten halleja ja liiketiloja. Yrityksellä on Tornion Röytässä noin 4 hehtaaria varastotiloja, joiden käyttöä on tehostettu ja optimoitu toimittamalla varastokaluste- ja laiteratkaisuilla.

Kake Containerin toimintojen kasvu vaatii myös varastopalveluiden laajentamista. Viimeisimpänä varastotilojen tehostamistoimena toimitettiin Kasten MOVO-siirtohyllystö kuormalavoille, Kasten P90 kuormalavahyllystöjä sekä Roclan työntömasotrukkeja. Järjestelmien avulla tiloihin muodostui 14000 uutta kuormalavapaikkaa.

Movosiirtohyllijärjestelmän avulla tila saadaan erittäin tehokkaasti käyttöön, jopa 70% enemmän lavapaikkoja perinteiseen kuormalavavarastoon verrattuna. Lisäksi varastoturvallisuutta on tehostettu hyllystöriljoilla ja törmäyssuojilla ja toimitukseen sisältyi myös varaston merkintäjärjestelmät.

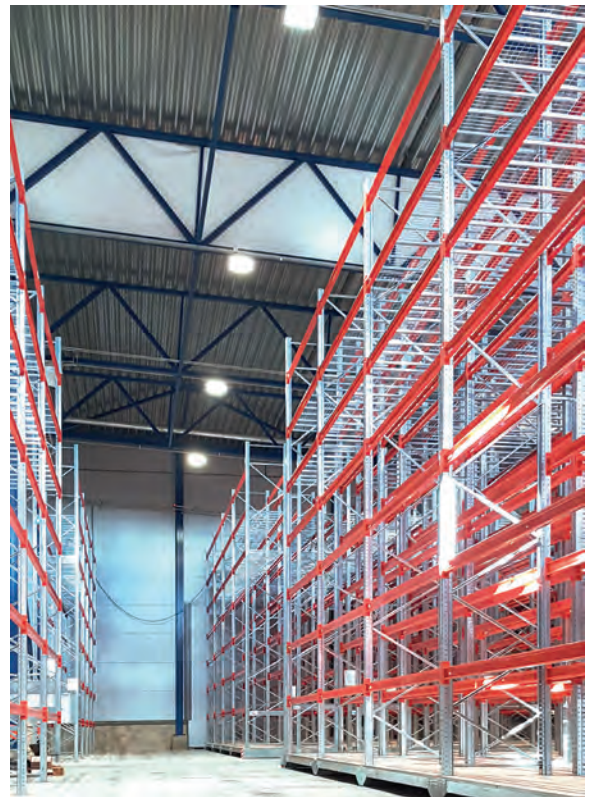

MOVO-järjestelmällä saatiin jopa 70 % enemmän lavapaikkoja perinteiseen kuormalavavarastoon verrattuna.



"Myyjän ammattitaito ja tuki on ollut kauppojen syntymisen kannalta ratkaiseva, kiitoksia siitä".

Kalevi Kuokkanen
Toimitusjohtaja
Kake Container Oy

Varastointiratkaisut lavatavaralle

Hyvällä suunnittelulla varmistetaan, että tilasta tulee toimiva, keräily- ja kulkureitit ovat selkeät ja että varastopaikat on ryhmitelty kierron nopeuden mukaan.

Asiantuntijamme tulevat mielellään paikan päälle kartoittamaan tarpeet ja tilanteen. Soita ja kysy lisää!

PERINTEINEN KUORMALAVAHYLLYSTÖ

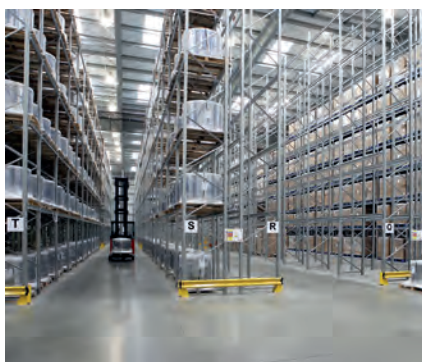

Perinteinen kuormalavahyllistö on yleisin kuormalavojen varastointitapa. Se on erittäin joustava layoutin, tuotteiden ja käsittelylaitteiden suhteen.

- Soveltuu erilaisille kuormalavamitoille
- Helppo pääsy kaikkiin kuormalavoihin
- Täyttää FIFO-vaatimukset
- Soveltuu erilaisille trukkityypeille
- Soveltuu vaihteleville tuotemäärille ja -volyymeille
- Sopii kuormalavojen käsittelyyn lattiatasossa



SATELLIITTIHYLLYSTÖ



Satelliittihyllistö yhdistää syväkuormaushyllistön edut puoliautomaattiseen liikkuvaan alustaan. Liikkuva alusta hallitsee kuormalavojen liikkeitä tarjoten paremman joustavuuden ja nopeamman käsittelyn.

- Tehokas lattiatilan käyttö
- Varastoinnin optimointi, täyttö- ja keräilyvaiheessa
- Täyttää sekä FILO- että FIFO-vaatimukset
- Sopii parhaiten massatavaroille
- Ei trukilla ajoa solaan



LÄPIVIRTAUSHYLLYSTÖ



Läpivirtaushyllistö on kompakti varastointijärjestelmä, jossa kuormalavat siirtyvät painovoimaisesti hyllistön lastauspuolelta purkupuolelle. Se tarjoaa paremman sisäisen logistiikan sekä tiiviin varastoinnin.

- Tiivisvarastointi
- Täyttää FIFO-vaatimukset
- Soveltuu massatavaralle
- Voidaan käyttää työntömasto- ja/tai vastapainotrukilla
- Vaatii hyväkuntoiset kuormalavat



PUSHBACK-HYLLYSTÖ



Pushback-hyllystö on tiivisvarastointiratkaisu, joka voi olla jopa 9 kuormalavan syvyinen. Kuormalavat lastataan ja puretaan hyllystön etupuolelta.

- Tiivisvarastointi
- Täyttää FILO-vaatimukset
- Lavan käsittely joko lyhyeltä tai pitkältä sivulta.
- Lastaus ja purku samalta puolelta
- Voidaan käyttää työntöasto- ja/tai vastapainotrukilla



MOVO-SIIRTOHYLLY

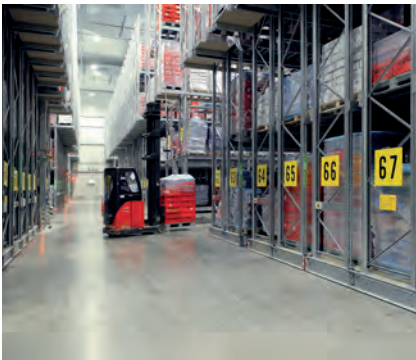

Kuormalavasiirtohyllystö on kauko-ohjattava ratkaisu, jossa kuormalavahyllystö liikkuu lattian kiskoja pitkin avaten keräilykäytävän. Tämä tehostaa lattiatilan käyttöä.

- Tiivisvarastointi
- Pääsy kaikkiin kuormalavoihin
- Erikokoisille kuormalavoille
- Vaatii vain yhden trukikikäytävän
- Täyttää FIFO-vaatimukset
- Sopii kylmävarastoihin
- WMS-integrointi



KAPEAKÄYTÄVÄHYLLYSTÖ

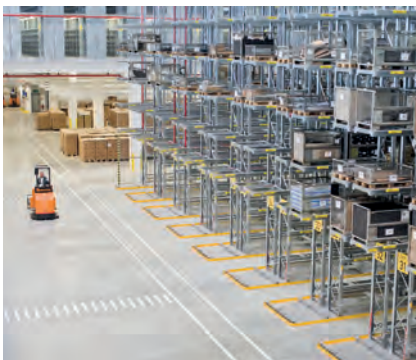

Kapeakäytävä- ja korkeavarastohyllystössä yhdistyvät useimmat perinteisen kuormalavahyllystön edut, mutta ne tarjoavat tehokkaamman lattian käyttöasteen vähentämällä käytäväleveyttä tai lisäämällä korkeutta.

- Soveltuu erikokoisille lavoille
- Helppo pääsy kaikkiin kuormalavoihin
- Täyttää FIFO-vaatimukset
- Vaihteleville tuotemäärille ja -volymeille
- Käytettävä kapeakäytävätrukilla
- Keräily kaikilta tasoilta korkeakeräilytrukilla



SYVÄKUORMAUSHYLLYSTÖ



Syväkuormaushyllystö on täydellinen tiivisvarastointiratkaisu suurille määrille samaa nimikettä, ja sitä käytetään usein kylmävarastoissa. Kuormalavojen käsittely tapahtuu ajamalla trukilla hyllystön solaan.

- Tehokas lattiatilan käyttö
- Soveltuu suurille määrille samaa nimikettä
- Täyttää FILO-vaatimukset
- Voidaan käyttää työntöasto- ja/tai vastapainotrukilla
- Soveltuu massatavaran varastointiin





KUORMALAVAHYLLYT

Suomen myydyin kuormalavahylly Kasten P90 on monipuolinen ja pitkäikäinen hyllystö.

Erikoislujasta teräksestä valmistetuista P90 -kuormalavahyllyistä voidaan toteuttaa jopa 30 metriä korkeita varastoja.

Mitoitettu SFS-EN 15512 -standardin mukaisesti. Elementit toimitetaan osina sisältäen pylväät, vaakatuet, diagonaalit ja kiinnitysosat.



*Pylväselementit
voi tilata valmiiksi
koottuna tai
asennettuna
paikan päällä.*

Pylväselementti P90	Korkeus mm	Koodi	Hinta
Kantavuus 8 t, 15 x 1050	2000	100202028	114,89
	2500	100202029	130,95
	3000	100202030	156,75
	3500	100202031	181,61
	4000	100202032	207,31
Kantavuus 10 t, 18 x 1050	4500	100202033	247,21
	4000	100203032	226,39
	4500	100203033	253,39
	5000	100203034	300,63
Kantavuus 11 t, 20 x 1050	5500	100203035	302,61
	6000	100203036	330,65
	4000	100204032	244,95
	4500	100204033	274,71
	5000	100204034	326,51
	5500	100204035	352,01
	6000	100204036	358,91
6500	100204037	382,33	
7000	100204038	412,73	
7500	100204039	442,17	

Hinnat osina toimitettuna.

PYLVÄSELEMENTIT KASTEN P90

Elementin kantavuus ilmoitetaan yhden hyllyvälikön sallittuna kuormana. Suurilla kuormilla tulee valita vahvempi pylvästyyppi. Voit tilata pylväselementit osina tai koottuina. Sinkitty pintäkäsittely.

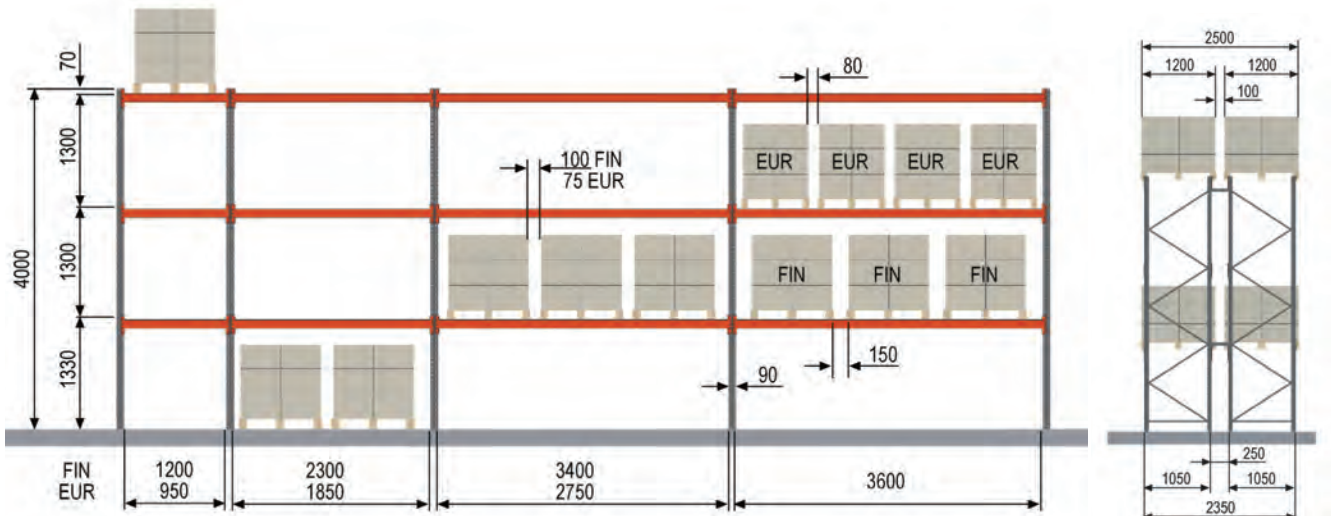

HINNAT ILMAN ALV.

VAAKAPALKIT KASTEN P90

Vakiovärinä oranssi RAL 2001. Isoissa projekteissa vaakapalkit voidaan mitoittaa tarpeen mukaan optimoiden kustannukset. Kysy myyjältäsi lisätietoja!

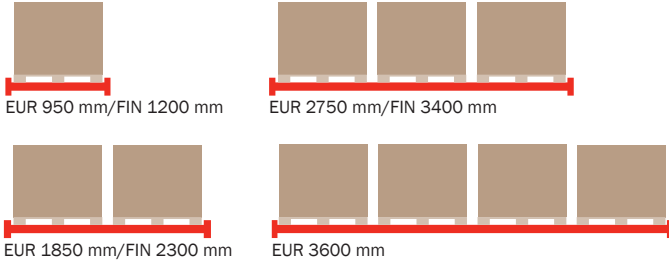

Vaakapalkki P90 BX-palkilla x pituus	Lavapaikat	Kantavuus 15/18/20 pylväillä	Koodi	Hinta
60/13 x 950	1 x EUR	1500/1500/1500	100140200	29,43
60/13 x 1200	1 x FIN	1500/1500/1500	100140205	34,29
100/13 x 1850	2 x EUR	3000/3000/3000	100174212	60,41
90/13 x 2300	2 x FIN	1900/2000/2060	100146220	68,78
100/13 x 2300	2 x FIN	2800/2880/3000	100174220	76,53
100/13 x 2750	3 x EUR	2000/2150/2200	100174227	82,84
120/13 x 2750	3 x EUR	2940/3070/3140	100178227	88,77
130/15 x 2750	3 x EUR	4000/4000/4000	100181277	101,12
140/15 x 3400	3 x FIN	3240/3340/3420	100182236	129,08
140/15 x 3600	4 x EUR (3 X FIN)	2940/3020/3080	100182239	132,37
Varmistin/kpl			556090	0,51

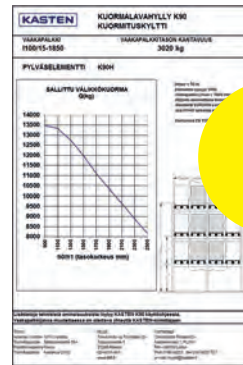

Hinta **18,-**



Box-vaakapalkit
Teräksiset Box-palkit. Maalattu oranssi RAL 2001. FIN- ja EUR-lavoille omat mallinsa. **Huom! Varmistimet tilattava erikseen.**

Kuormituskyllä
Sallittu kuormitus vaihtelee hyllyn mitoituksen mukaan. Kuormituskyllällä ilmoitetaan hyllystön kantavuus.
Koodi 000090 **Hinta** 18,00

Meillä suuri varasto käytettyjä hyllyjä. Kysy lisää!

Vaakapalkki P90 I-palkilla x pituus	Lavapaikat	Kantavuus 15/18/20 pylväillä	Koodi	Hinta
100/15 x 950	1 x EUR	1500/1500/1500	000170	48,00
100/15 x 1200	1 x FIN	1500/1500/1500	000171	57,00
100/15 x 1850	2 x EUR	2930/2980/3020	000172	69,40
100/15 x 2300	2 x FIN	2350/2400/2460	000174	79,10
125/15 x 2300	2 x FIN	3160/3220/3290	000181	88,50
100/15 x 2750	3 x EUR	1730/1770/1810	000173	95,25
125/17 x 2750	3 x EUR	2900/3000/3030	000185	102,00
140/22 x 3400	3 x FIN	3170/3280/3350	000192	148,00
140/22 x 3600	4 x EUR (3 X FIN)	2850/2950/3020	000193	152,00

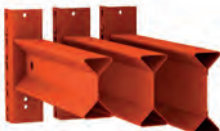

I-vaakapalkit
Teräksiset I-palkit (Huom! sis. varmistimet). Maalattu oranssi RAL 2001. FIN- ja EUR-lavoille omat mallinsa. Huom! Poistuu valikoimasta 2023.



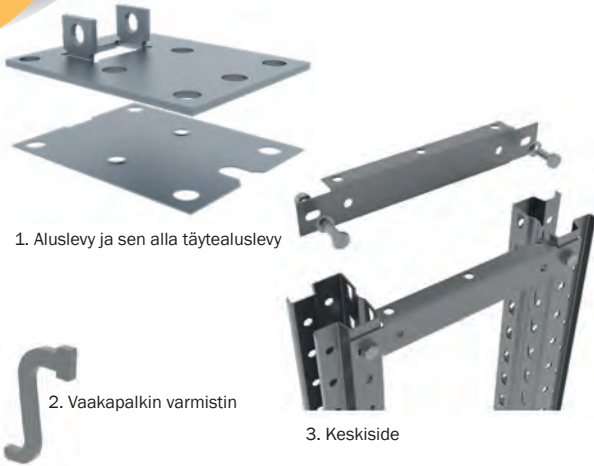

1. Aluslevy ja sen alla täytealuslevy

2. Vaakapalkin varmistin

3. Keskiside

ASENNUSTARVIKKEET
KUORMALAVAHYLLYYN

Tuote	Koko	Koodi	Hinta
1. Täytealuslevy	110 x 140	100128201	1,25
Kiila-ankkuri	M10 x 100	057843	0,96
Kiila-ankkuri	M12 x 90	057908	1,22
2. Vaakapalkin varmistin		556090	0,51
3. Keskiside	200	100230015	6,91
Keskiside	250	100230020	7,18
Keskiside	300	100230025	8,73

BETONIN/ASFALTIN ASENNUKSEEN

Betoni on aina suositelluin alusta kuormalavahyllyille, mutta hyllyt voidaan asentaa myös asfaltin päälle käyttämällä etu- ja takapylvään yhdistävää aluskiskoa. Hyllyn sallittu kuormitus on asfaltilla pienempi kuin betonialustalla. Asfaltilla olevalle hyllylle tarvitaan oma kuormituskylltinsä.



LAVAHYLLYN ASENTAMINEN

Vertaa kuormitettavuutta jossa sama välikkoleveys
– eri kantavuus betonille ja asfaltille.

BETONI



15 500 kg
tai enemmän

Lujuuslk. C20/25
fc=7.6 N/mm²

ASFALTTI



Max.
8 000 kg

Kylmä sisähalli
fc=0.3 N/mm²

Jos tilassa on lattialämmitys, ota yhteys myyjään ja selvitä oikea kiinnitystapa.

Asfaltin alla olevan perustuksen tulee olla riittävän kantavaa syntyville kuormille.

ASFALTTIASENNUSKISKO

Asfaltille sallittu pintapaine on 25 kertaa pienempi kuin betonille sallittu. Käytä lattiakiskoa, kun asennat kuormalavahyllyt asfaltille. Kuormalavahyllyn maksimi korkeus on 6 m. Mitat 1180 x 220 mm.



1.

2.

Asfaltiasennuksessa käytettävälle lattiakiskolle on oma etupylvään törmäyssuojansa. Korkeus 400 mm. Pintakäsittely sinkitty.

Tuote	Koodi	Hinta
UNP220 lattiakisko (1.)	007590	323,12
UNP150 lattiakisko	007591	159,31
Etupylvään suoja UNP220 (2.)	007518	159,30
Etupylvään suoja UN150	007517	129,74

“
Hylly-
asentajamme
ovat Kastenin
valtuuttamia!
”



AMMATTITAITOINEN ASENNUSPALVELUMME APUNASI

Asennuspalvelumme käsittävät monenlaisten kalusteiden asentamisen varasto- ja teollisuusympäristöissä. Asentajamme ovat koulutettuja ja kokeneita ja paperityöt varmasti kunnossa. Erilaiset siirtotyöt ja vanhojen kokonaisuuksien korjaukset kuuluvat myös valikoimaamme.

Toisinaan asennus- tai korjaustyön yhteydessä syntyy tarve vaihtaa vanhoja, käytettyjä osia, joista voidaan sopia hyvitys. Usein korjausosiksi on saatavissa myös käytettyjä, vanhojen mallien osia.



Kuormalavahyllyn asentaminen vaatii huolellisuutta ja tarkkuutta. Asentajamme ovat valmistajan kouluttamia ja hyväksymiä. Asennustyömaalla suoritetaan aina loppusiivous.

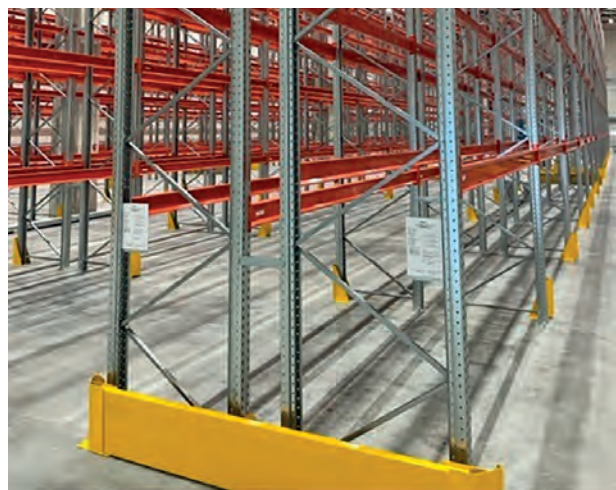

Törmäyssuojauks on tärkeä osa työympäristöjen turvallisuutta. Törmäyssuojat kiinnitetään aina riittävän vahvoihin kiila-ankkureihin lattiaan.

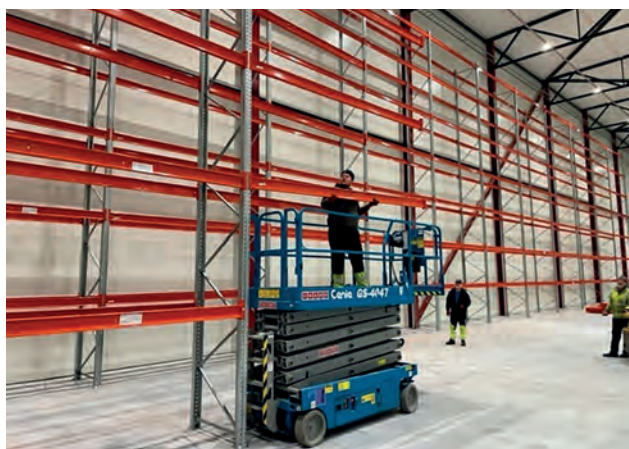

Asennustyöt vaativat usein ylettämistä korkealle. Käytämme aina asianmukaisia ja tarkastettuja laitteita ja suojavälineitä. Mikäli asiakkaan omat turvallisuusmääräykset edellyttävät erityispiirteitä, olemme luonnollisesti joustavia.



Turvallisuusosiin ja asennusturvallisuuteen kiinnitetään erityistä huomiota.

**VETOTASOT
KUORMALAVAHYLLYYN**

Vetotasot asennetaan vaakapalkkeihin ja ne liukuvat vaivattomasti laakeroiduilla teleskooppikiskoilla, jolloin tuotteiden lastaus ja keräily on helpompaa. Valmistettu tukevasta teräsprofiilista, sinkitty. Sopii 1050 mm syvään hyllyyn. FIN-lava 1125 (L) x 1050 (S) mm ja EUR-lava 890 (L) x 1050 (S) mm.

“*Vetotasoilla työergonomia paranee ja varastointitilaa saadaan tiivistettyä.*”

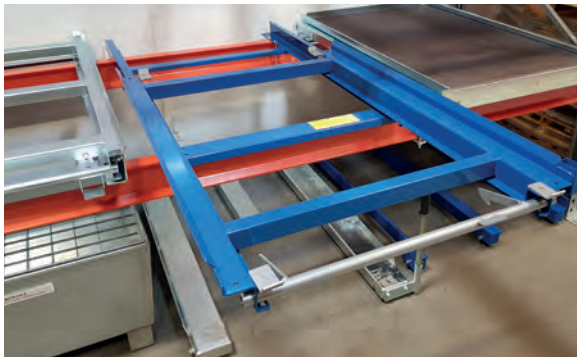

1. Vetotaso vaakapalkille, maalattu.



2. Vetotaso vaakapalkille 1- tai 2-puolisena, sinkitty



3. Vetotaso U-malli, sinkitty



4. Vetotaso lattialle, maalattu

Vetotaso	Kantavuus kg	Koodi	Hinta
Vaakapalkille EUR, maalattu (1.)	650	125405654	427,76
Vaakapalkille EUR, sinkitty (2.)	800	371002000	407,70
Vaakapalkille FIN, sinkitty (2.)	800	371003000	433,85
2-puoleinen EUR, sinkitty (2.)	500	371008000	753,85
U-malli EUR, sinkitty (3.)	1000	371006000	387,70
U-malli FIN, sinkitty (3.)	1000	371007000	410,77
Lattialle, EUR, maalattu (4.)	1000	6000-205	262,20

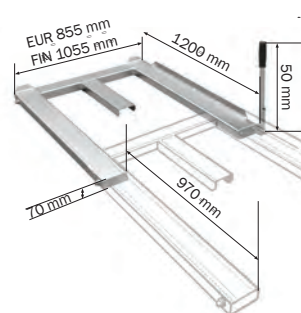
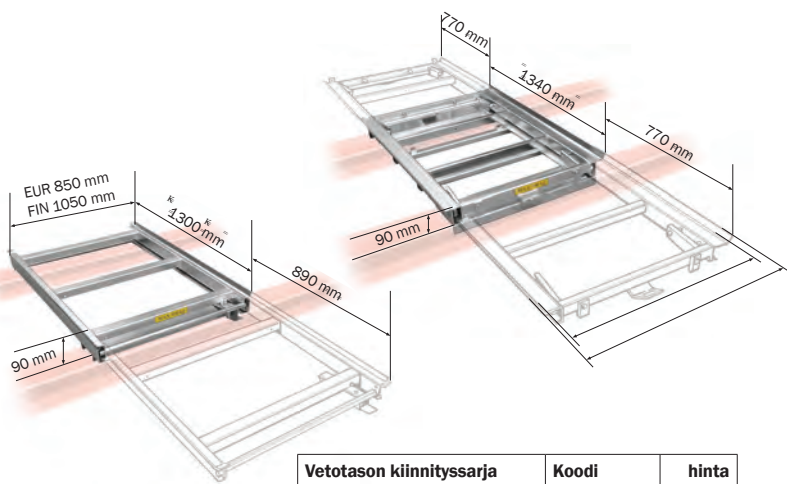

Vetotason kiinnitysarja	Koodi	hinta
100 mm:n palkkiin	37100410	14,60
125 mm:n palkkiin	37100420	14,60
140 mm:n palkkiin	37100430	14,60
150 mm:n palkkiin	37100435	14,60

“*Huom!
Kiinnitysarjat tilattava erikseen vaakapalkin korkeuden mukaan!*”

Tuote	Koodi	hinta
Vetotason käsikahva	37100450	30,77
Vetotasovaunun käsikahva	6000-205-H-1	65,75
Vetotason kiinnitysarja lattiaan	37100440	67,70

LISÄOSAT KUORMALAVAHYLLYYN



Sinkitty kuormataso. Saatavana tilauksesta myös 1100 mm syväenä.

Kuormataso mm	Vaakapalkki	Koodi	Hinta
375 x 1050	FIN-lavalle	564060	40,63
455 x 1050	EUR-lavalle	564055	46,01



Vanerinen kuormataso. Vaneristen 18 mm tasojen kantavuus vaihtelee koon ja sahaussuunnan mukaan. Kysy lisää myyjältä!

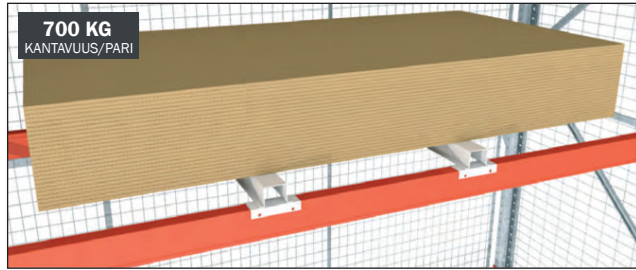

Haarukatilapalkki 1050 mm syvälle hyllylle.

Tuote	Kantavuus kg	Koodi	Hinta
Haarukatilapalkki, 80 x 40 mm	700	007132	79,93

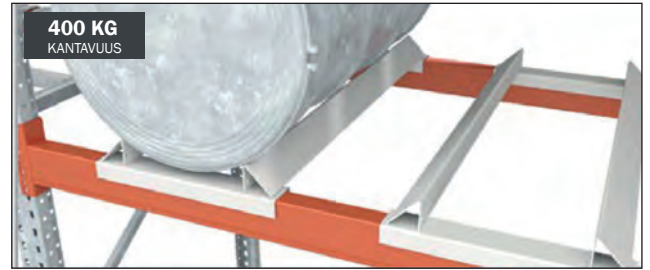

Tynnyrialusta harmaa RAL 9002.

Tuote	Koodi	Hinta
Tynnyrialusta 400 kg	590307	148,37

Erilaiset välipalkit tulevat avuksi, jos hyllytettävä tavara ei ole vakiokokoinen kuormalava. Ne myös lisäävät huomattavasti lavakäsittelyn turvallisuutta.



Välipalkki 1050 mm syväille hyllyille, sinkitty.

Tuote	Kantavuus kg/pari	Koodi	Hinta/kpl
Välipalkki/42 x 1050 mm	1000	118105503	24,96



Putoamissuoja 1050 mm syväille hyllyille, sinkitty.

Tuote	Kantavuus kg/pari	Koodi	Hinta
Putoamissuoja EUR-lava	1000	002392	86,90
Putoamissuoja FIN-lava		002391	92,20
Putoamissuoja, välipalkki		565411	18,49

KELAPALKKIPARI

Kelapalkkeja käytetään, kun kaapelia mitataan hyllystä.



Tuote	Mitat mm	Kantavuus kg	Koodi	Hinta
Kelapalkkipari	1050	1000	000104	234,30

LAARIHYLLYT

Erilaisia vaihtoehtoja sinkityistä laarihyllyistä kuormalavahyllyihin. Sopii myös eri palkkipituuksille. Koostuvat kahdesta tai kolmesta elementistä. Väljakajat tilataan aina erikseen.



Tuote / mm	Koodi	Hinta
Laarihylly / 1850	003830	368,65
Laarihylly / 2300	003831	440,84
Laarihylly / 2750	003833	522,39
Laarihylly / 3400	003834	Kysy tarjous!
Laarihylly / 3600	003835	Kysy tarjous!
Väljakajat pääty-/väljakaja 365 x 1050	454257	32,67

HYLLYSTÖRITILÄT KUORMALAVAHYLLYYN

Soveltuu hyvin varastoihin, joissa hyllyltä vaaditaan vettä läpäisevää tai palamatonta materiaalia.

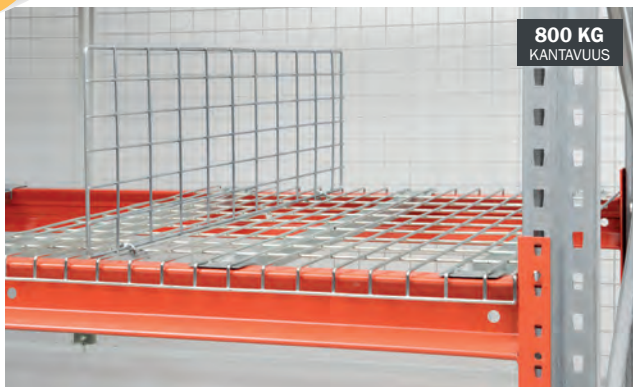

Keskiraskas hyllyritilä on edullinen turvaritilä täysmittaisten lavojen alle. Kantavuus sopii **tasaiselle kuormalle**. Saatavana myös väljakaja. Kantavuus 800 kg.

Hyllyritilä	Koodi	Hinta
Keskiraskas EUR	2003-205	49,00
Keskiraskas FIN	2004-205	52,00
Väljakaja keskiraskaaseen hyllystöritylään	2013-205	18,00

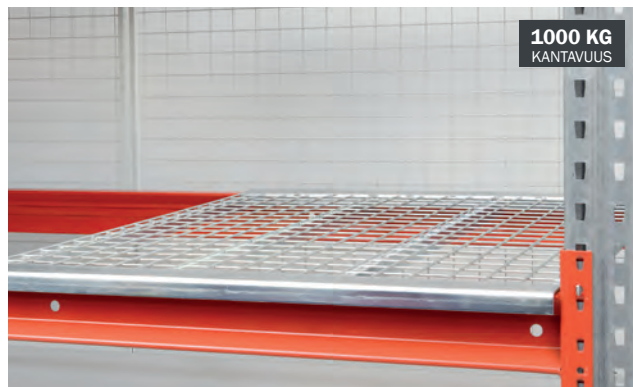

Raskas hyllyritilä soveltuu kaikille lava-alustoille. Vahvan rakenteen ansiosta se **kantaa myös pistekuormaa**. Voidaan käyttää myös putoamis-suojana. Saatavana myös väljakaja. Kantavuus 1000 kg.

Hyllyritilä	Koodi	Hinta
Raskas EUR	2005-205	77,00
Raskas FIN	2006-205	83,00
Väljakaja raskaaseen hyllystöritylään	2015-205	31,00

PUTKIJAKAJAT I-PALKKIIN

Putkijakaja verkolla kiinnitetään yläpuolisiin vaakapalkkeihin.

Putkijakaja verkolla mm	Koodi	Hinta
500 x 1050 Ø 19	003843	163,82



Putkijakaja kiinnitetään kuormalavahyllyjen takana oleviin vaakapalkkeihin.

Putkijakaja mm	Koodi	Hinta
600 x 800 x 1050 Ø 10	003840	45,41
600 x 800 x 1050 Ø 22	003841	98,41
600 x 800 x 1050 Ø 32	003842	100,41



LAVARAJOITTIMET

Takarajoitinputkella estetään kuormalavan meneminen liian syväälle hyllyyn. Rajoitinputkia on vaaka- ja pystymalleja.

Tuote	Mitat (L) mm	Koodi	Hinta
1. Lavarajoitin vaaka 50 x 40 x 2, Z/2300	2385	118145020	37,63
Lavarajoitin vaaka 50 x 40 x 2, Z/2750	2385	118145027	44,27
Lavarajoitin vaaka 50 x 40 x 2, Z/3600	2385	118145039	55,98
Lavarajoitin vaaka 50 x 40 x 2, Z/2 x 2750	5675	118145095	86,06
Rajoitinputken kiinnitin 90/100, Z/PO	PO	000108	28,96
Rajoitinputken kiinnitin 90/100, Z/JO	JO	000109	17,84
2. Lavarajoitin I-palkkiin pystymalli			
Rajoitinputken kiinnitin		007138	15,17
Rajoitinputken lattiakiinnike		007160	42,91
2. Lavarajoitin Box-palkkiin pystymalli			
Lavarajoitinputki 30 x 30 x 3000		118146005	34,05
Putken jatkokappale Z		118146006	5,15
Rajoitinputken kiinnitin Z		118146501	17,66
Rajoitinputken lattiakiinnike		118146004	6,96
3. Lavastoppari vaakapalkkiin			Tehdään tilauksesta!



1.



2.



3.





Takasuojaverkko lisää turvallisuutta!

Varaston turvallisuus on huomioiden arvoisen asia niin pienessä kuin suuressakin varastossa. Suojaverkko soveltuu kaikäntyyppisiin varastoihin – niin pieniin manuaalivarastoihin kuin suuriin täysautomaatioituihin varastoihin. Suojaverkko ei ole vain putoamissuoja.

Turvallisuuden lisäksi suojaverkko parantaa varaston siisteyttä ja käytännöllisyyttä.

TAKASUOJAVERKOT

Laadukkaat takasuojaverkot ovat tukevaa tekoa ja ne on helppo asentaa. Takasuojaverkko tulisi asentaa jokaiseen yksipuoliseen hyllyyn, jonka takana on henkilöliikennettä. Tämä estää tavarain putoamisen hyllyn taakse, kun hyllyä käytetään toiselta puolelta.

Myös kaksipuolisten hyllyjen pätyyn kannattaa asentaa suojaverkko, mikäli niiden sivustalla on liikennettä. Päättyyn asennettu verkko estää tavaroiden putoamisen hyllyrivin päädystä.

Verkko toimii putoamis-suojana estäen tavaroiden putoamisen hyllyn takapuolelle, sekä ennaltaehkäisee henkilö- ja materiaali vahinkoja.

Suojaverkkoja asennetaan halutulle leveydelle ja korkeudelle.

Elementit kiinnitetään kannattimilla hyllypylväisiin. Kannattimia on saatavana eri mittaisina, maalattuna ja sinkittyinä. Verkkoelementit kiinnitetään ruuveilla yhteen pystysuunnassa. Ensimmäisen rivin yläreunaan ja alimman rivin alareunaan kiinnitetään liitosaat.

Tuote	Koodi	Hinta
Takasuojaverkko 1000 (K) x 1100 (L) mm	413-100110	58,46
Takasuojaverkko 1000 (K) x 2200 (L) mm	413-100220	73,16
Takasuojaverkko 1200 (K) x 1100 (L) mm	413-120110	58,78
Takasuojaverkko 1200 (K) x 2200 (L) mm	413-120220	77,82
Takasuojaverkko 1500 (K) x 1100 (L) mm	413-150110	62,36
Takasuojaverkko 1500 (K) x 2200 (L) mm	413-150220	86,62
Kannatin, sinkitty, pituus 125 mm	640-125-000	8,80
Kannatin, sinkitty, pituus 150 mm	640-150-000	8,90
Kannatin, sinkitty, pituus 200 mm	640-200-000	10,14
Kannatin ja pätyykiinnike, sinkitty	25-8003	7,80
Liitospidin, sinkitty	25-9550	3,22
Pylväänjatko 41 x 41 mm	25-9640	44,98
Sisäputki 15 x 15 mm, leveys 960 mm	651-096-000	7,80
Sisäputki 15 x 15 mm, leveys 1160 mm	651-116-000	8,02
Sisäputki 15 x 15 mm, leveys 1460 mm	651-146-000	9,80
U-profiili 20 x 20 x 20 mm	432-220-000	17,82

Tekniset tiedot

Vaaka-suorat putket: 15 x 15 mm

Pysty-suorat putket: 19 x 19 mm

Vaaka-suorat langat: 2,5 mm

Pysty-suorat langat: 3 mm

Vakiokannatin: 150 mm, sinkitty

Silmäkoko 50 x 60 mm, väri vaaleenharmaa RAL 9018

Saatavana myös silmäkoossa 50 x 30 mm, väri musta RAL 9011

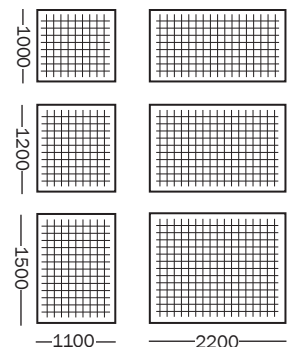



“
Tehokasta
tilansäästöä
varastoosi!
”



SÄILYTYSJÄRJESTELMÄ STOREGANIZER

Uusi, tehokkaampi tapa operoida kuormalavahyllyjen lattia-paikkoja. Tämän tuotteen etuna on tilankäytön tehokkuus verrattuna perinteisiin lavapohjiin tai pientarvikehyllyyn. Teollisen tason PVC-materiaalista ommellut taskut ovat saatavissa vakiokoossa tai asiakkaan toiveiden mukaan mitoitettuna.

Modulaarinen rakenne on mahdollista ottaa käyttöön perusmallisena vain yhdessä hyllyjaksossa ja laajentaa siitä tarpeiden tarkentuessa eteenpäin.

Taskuissa yhden pystyrivin maksimikuorma on yhteensä 100 kg. Rakenne liikkuu liukurullien varassa ja eturivin taskut ovat siirrettävissä sivuun, kun takariveistä kerätään. Taskut varusteltavissa etustoppareilla, välilykajilla, pölysuojilla ja keräilymerkinnöillä.

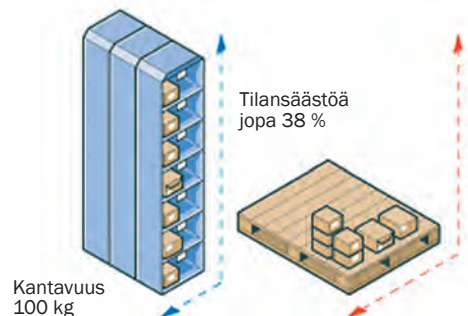



Kutsu meidät tarkastuskäynnille!

HYLLYJEN TURVALLISUUSTARKASTUS

Palveluvalikoimaamme sisältyvät ammattimaiset varastojen turvallisuustarkastukset. Hyllystötarkastukseen kuuluu raportti havainnoista, sekä halutessasi myös korjausten etenemisen seuranta. Useat turvallisuuteen vaikuttavat puutteet ovat sellaisia, joita itse ei tutusta ja jatkuvasti nähdystä ympäristöstä helposti huomaa. Ulkopuolisin silmin havainnointi on usein tarkempaa.

Hyllysten turvallisuustarkastus perustuu 2009 voimaan tulleeseen kiinteitä teräksisiä hyllystöjärjestelmiä koskevan SFS-EN 15635-standardiin. Standardin mukaan hyllystöt tulee tarkastaa teknisesti pätevän henkilön toimesta vähintään 12 kuukauden välein. Tarkastuksesta tehdään kirjallinen raportti, jossa esitetään havainnot ja tarvittavat toiminnot turvallisuuspuutteiden korjaamiseksi. Lisäksi hyllystön käyttäjän tulisi tehdä silmämääräisiä tarkastuksia säännöllisin väliajoin riskiarvioinnin perusteella.

TARJOAMME VARASTOTURVALLISUUS-KURSSEJA:

Järjestämme erilaisia kursseja kysynnän mukaan. Koulutuksia pitää oma henkilökuntamme, sekä ulkopuoliset asiantuntijat. Voimme järjestää myös räätälöityjä koulutuksia yrityskohtaisesti, joissa voidaan yhdistää eri kurssien asiasisältöjä. Halutessasi lisätietoa koulutuksista ota yhteyttä!

TURVALLISESTI VARASTOSSA -KURSSI

Kurssi antaa yleiskuvan erilaisista varastohyllytyypeistä ja rakenteista sekä turvallisuus- ja lisäosista ja myös varaston yleisturvallisuudesta. Hyllysten turvallinen käyttö, sallitut kuormitukset sekä hyllyjen turvatarkastuskäytännöt käydään läpi asiakko kohtaisesti. Koulutus perustuu SFS-EN 15635 -standardin vaatimuksiin. Kurssi voidaan pitää asiakkaan tiloissa tai sopimuksen mukaan meidän toimipisteessä.

TRUKINKULJETTAJA-KURSSI

Kurssi pidetään yhteistyössä Logisnext Finland Oy:n kanssa ja siinä käydään läpi työturvallisuuteen ja kuljettajan työtehtäviin liittyviä asioita. Lisäksi opetellaan trukin käyttäminen. Hyväksyttävästi kurssin läpäisy saadaan itselleen trukinajokortin.

Kiinnostuitko?
Ota yhteyttä, niin kerromme lisää!

Puutteet kirjataan ja merkitään hyllystöön niiden vakavuuden mukaan, jaoteltuna vihreään, oranssiin ja punaiseen riskiluokkaan:

■ Vihreän riskiluokan puute on pieni muutos, joka jää alle valmistajan määrittelemän raja-arvon. Vihreän riskiluokan muutokset merkitään, kirjataan ja niiden kehitystä seurataan.

■ Oranssin riskiluokan puute vaatii toimenpiteitä mahdollisimman nopeasti. Oranssiin riskiluokkaan kuuluvat ne vauriot, joissa raja-arvo ylittyy enintään kaksinkertaisesti.

■ Punaisen riskiluokan puutteet tulee korjata ennen hyllyn käytön jatkamista. Punaisen tason virheeksi luokitellaan sellaiset vääntymiset ja muodonmuutokset, joissa valmistajan asettamat raja-arvot ylittyvät tuplasti tai enemmän. Tällöin aiheutuva vaaratilanne on vakava ja hyllystön kuorma tulee purkaa, kunnes korjaukset on suoritettu.

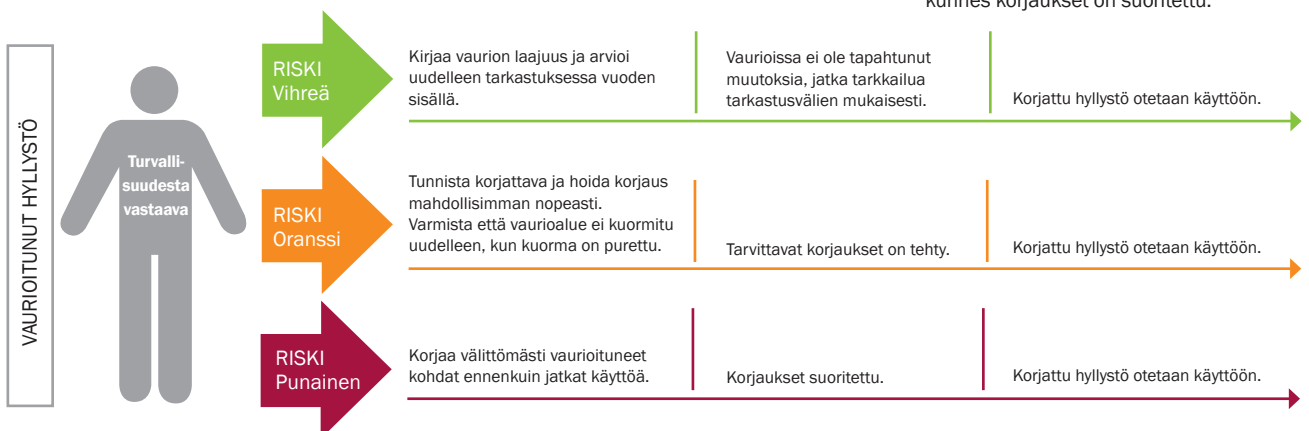



MONIPUOLISET JOUSTAVAT TÖRMÄYSSUOJAT

Törmäyssuojaukset suunnitellaan ja toteutetaan aina ottaen huomioon kohteen erityispiirteet. Mitoitukset lasketaan trukki liikenteen ja jalankulun huomioiden.

Törmäystolpat ja -kaiteet voidaan valmistaa kestävästä ja joustavasta muovipohjaisesta materiaalista. Materiaalivalinnalla voidaan vähentää kiinnikkeiden irtoamista lattiasta törmäysten yhteydessä ja näin vähentää uudelleenkiinnittämisestä aiheutuvia työkuulumuksia.

“
Monipuolisilla
törmäyssuojilla
lisää varaston
turvallisuutta sekä
pidennät hyllystöjen
käyttöikä!”



TÖRMÄYSSUOJAT PYLVÄISIIN

Estää trukin törmäämisen pylväselementteihin hyllystön päissä. Kaksi mallia, yksipuolinen ja kaksipuolinen hyllyjen ollessa selätysten asennettuina.



1.



2.



3.



4. Lattiaan ankkuroitavat. Sisältää kiila-ankkurit.



5. 6. Pylväeseen kiinnitettävät.



MUOVINEN ETUPYLVÄÄN SUOJA

Suojaa etupylväät 400 mm korkealla keltamustalla muovisuojuksella.

Törmäyssuojat	Mitat (K x P) mm	Koodi	Hinta
Törmäyssuoja, 1-puolinen (1.)	400 x 1210	000106	271,53
Törmäyssuoja, 2-puolinen (2.)	400 x 2460	000107	395,47
Kulmasuoja (3.)	400	000160	52,96
Etupylvään suojus (4.)	400	002322	53,04
Pylvään suojia, K90 keskipylväs (5.)	110 x 680	002366	46,04
Pylvään suojia, K90 kulmapylväs (6.)	130 x 680	002367	55,80

Tuote	Koodi	Hinta
Etupylvään suojia 400 mm	0350-205	29,50
Asennustyökalu	0352-205	31,60



1.



2.

TÖRMÄYSSUOJAT

Vahvat törmäyssuojat, joilla voidaan suojata eilaisia työskentelyalueita. Suojissa keltainen huomioväri. Kiinnitysreiät valmiina. Hinnat eivät sisällä kiila-ankkureita.

	Mitat (P x K) mm	Asennuslevyn mitat mm	Paino	Koodi	Hinta
Tolppa, putken Ø 114 mm (1.)	114 x 915	254 (L) x 254 (P)	9 kg	6603-601	85,-
Korkea, putken Ø 114 mm (2.)	1220 x 1060	203 (L) x 203 (P)	29 kg	6601-601	185,-



MUOVINEN ETUPYLVÄÄN SUOJA

Suojaa etupylväät 500 mm korkealla keltamustalla muovisuojuksella.

Tuote	Koodi	Hinta
Etupylvään suojia 500 mm	0351-205	15,00



Hinta
165,-

TENSAPOLE- NAUHATOLPAT

Tensapole-rajaustolpat pystytät nopeasti ja tyylikkäänä ne sopivat kulunohjaukseen esimerkiksi aulatilissa, asiakastilaisuuksissa ja messuilla. Rosterinen tolppa kiiltävänä tai mustaksi maalattuna on tukeva ja sen valurautainen jalusta lisää vakautta. Itsekelautuva nauha on helppo vetää haluttuun mittaan. Turvallinen lukitus estää nauhaa kelautumasta takaisin vahingossa. Tolpan korkeus on 910 mm. Kiinnityspisteet nauhalle tolpassa kolmella sivulla. 180 astetta kääntyvä seinään asennettava nauhakela ja erillinen vastakappale Tensapole-nauhoille myydään lisävarusteena.

Tuote	Nauhan pituus m	Nauhan väri	Koodi	Hinta
Nauhatolppa	3,5 m	kelta/musta	1201804	165,-
Nauhatolppa	3,5 m	musta	1103253	165,-
Nauhatolppa	3,5 m	puna/valkoinen	1201803	165,-



Hinta
99,-

TENSAPOLE- NAUHATOLPPA 3,5 M

Nauhatolppa tilojen rajaamiseen ja kulun rajoittamiseen. Nauhakelaa on helppo avata väliaikaista kulkua varten. Itsekelautuvan nauhan pituus 3,5 m. Tolpan mukana tulee seinäkiinnike. Sopii sisä- ja ulkokäyttöön. Tolpan korkeus 930 mm.

Tuote	Koodi	Hinta
Nauhatolppa nauhallä	1102955	99,-



TENSAPOLE- NAUHAKASETTI

Seinään asennettava nauhakasetti, joka kääntyy 180 astetta. Itsekelautuva musta-keltaisen nauhan pituus 4,5 m. Pakkaus sisältää seinäkiinnikkeen ja erillisen seinään kiinnitettävän vastakappaleen. Voidaan kytkeä Tensapole-nauhatolppiin.

Tuote	Koodi	Hinta
Nauhakasetti	1103256	65,-

SKIPPER 9 M RAJAUSSETTI

Skipper rajauseti sisältäen 2 tolppaa, nauhakasetti ja päatekappale. Nopea pystyttää. Pakkaus sisältää kaksi oranssia tolppaa, joissa turvallisuutta lisäävät heijastimet. Toiseen tolppista tulee nauhakasetti ja toiseen päatekappale. Huomioraidoitettun, 9-metrinen nauhan väri kelta-musta.



Hinta
215,-

Tuote	Nauhan väri	Koodi	Hinta
Skipper rajauseti	kelt./musta	1005527	215,-

SKIPPER-TOLPAT JA LISÄVARUSTEET

Tolpan jalustan voi täyttää vedellä tai hiekalla painon lisäämiseksi. Dummy ja nauhakasetti asennetaan kartion tai tolpan päähän.

Tuote	Väri	Koodi	Hinta
1. Rajaustolppa, kork. 1 m		9980818	54,00
2. Dummy päatekappale sulkunauhalle		9981066	43,00
3. Sulkunauhakasetti 9 m	kelt./musta	9977970	84,00
4. Sulkunauhakasetti 9 m	pun./valk.	9977969	84,00
5. Vastakappale sulkunauhalle	pun./valk.	9978133	14,40
6. Turvavilkku		9978302	56,00
7. Kyltti pidike		9978299	45,00
8. Varoituskartio, kork. 750 mm		9978301	29,90





SULKUPYLVÄÄT, KETJUT JA KYLTIT

1. Perinteinen sulkupylväs. Nopea pystyttää ja helppo siirtää. Sisä- ja ulkokäyttöön. HI-heijastimet. Jalustan paino 7 kg, Ø 480 mm. Pylvään korkeus 1000 mm.
2. Muoviketju tilojen rajaamiseen. Sopii myös ulkokäyttöön. Ketjun pituus 25 m. Kaksi väriä.
3. Kokoonlaittava A-teline varoitustekstillä. Kaksi tekstivaihtoehtoa. Mitat 210 (yläleveys) x 300 (alaleveys) x 610 (K) mm.
4. Putkitettu lippusiima, jossa lipukkeiden välissä kaksi 500 mm pitkä muoviputkea, jotka estävät sotkeutumista.
5. Sotkeutumaton lippusiima. Lippujen väli 1000 mm. Siima muovitettua, jolloin lippusiima ei mene solmuun.
6. Kiinteistöpuomilla estät ja ohjaat kulkua helposti. Kestävä metallinen rakenne, taivutvat jalat. Keltaiset heijastimet. Pituus 2000 mm, paino 8 kg.
7. Lisävarusteena kiinteistöpuomiin varoituskyltti.
8. Korkeusvaroitin. Saatavana eri mitoilla, kysy lisää ja pyydä tarjous!

Tuote	Koodi	Hinta
Sulkupylväs (1.)	2052-601	33,-
Muoviketju musta-keltainen (2.)	2056-601	42,-
Muoviketju puna-valkoinen (2.)	2057-601	42,-
Lattiakyltti: Varo! Liukas pinta (3.)	9978291	29,50
Lattiakyltti: Työmaa-alue asiattomilta pääsy kielletty (3.)	9978292	29,50
Putkitettu lippusiima (4.)	2054-601	23,-
Sotkeutumaton lippusiima (5.)	2055-601	16,-
Kiinteistöpuomi (6.)	2050-601	95,-
Varoituskyltti puomiin (7.)	2051-601	12,50
Korkeusvaroitin (8.)	Saatavana eri leveyksiä, kysy hinta!	



SULKULEVY

Ajolinjan osoittamiseen ja liikenteen ohjaamiseen. Levyssä R2-heijastinkalvo. Täyttää kaikkien toimintaympäristöluokkien (S1, S2 ja S3) laatu- ja käyttövaatimukset. Levy on lukittavissa jalustaan, jolloin koko setin voi nostaa levyn kantokahvasta. Jalustan paino 13 kg, Levyn mitat 220 (L) x 1000 (K) mm.

Tuote	Koodi	Hinta
Sulkulevy	2061-601	49,-

HEIJASTINKARTIOT

Laadukkaat ja tukevat heijastinkartiot prismaattisella R2-luokan heijastinkalvolla ja liukumattomalla jalustalla. 500 ja 750 mm korkeisiin kartioihin saatavilla rajausnauhakasetti, jolla voit rajata alueita helposti. Itsekelaautuvan nauhan pituus 3,65 m.

Tuote	Mitat (L x S x K) mm	Koodi	Hinta
Kartio 500	300 x 300 x 500	1230-601	17,-
Kartio 750	440 x 440 x 750	1231-601	26,-
Kartio 1000	560 x 560 x 1000	1232-601	29,-
Kartiokasetti	85 x 85 x 232	1233-601	79,-

SULKUNAUHAT

Laadukas ja vahva muovinauha varoitus- ja sulkukäyttöön. Kelta-mustan nauhan leveys 50 mm, rullan pituus 500 m. Saatavilla myös Pääsy kielletty -tekstillä. Nauhan leveys 100 mm, rullassa 150 m.

Tuote	Koodi	Hinta
Kelta-musta sulkunauha	2058-601	15,-
Pääsy kielletty -sulkunauha	2060-601	26,-

LED-TURVAPROJEKTORI

Moderni ja innovatiivinen merkintäratkaisu, joka parantaa liikenneturvallisuuksia sisätiloissa ja auttaa vähentämään tarkkaamattomuudesta johtuvia työtapa- ja tapaturmia. Toisin kuin perinteiset lattiamerkinnät, LED-merkintä on kirkas, jälkiä jättämätön ja kulumaton. Merkki voi hehkua tai vilkkua, ja liikesensorilla sen voi aktivoida älykkäästi vaaratilanteissa, kuten trukin läheisyydessä sokeaa kulmaa. Tämä muuttaa merkinnän passiivisesta aktiiviseksi varoitukseksi, herättäen paremmin huomion ja ohjaten käyttäytymistä.



Trukkiturvallisuuden lisäksi LED-projektorilla voidaan varoittaa mm. yläpuolella riippuvasta kuormasta. Merkki on helposti vaihdettavissa ja saatavana on yli 50 symbolin valmis kuvakirjasto. LED-merkki voidaan valmistaa myös tilauksen mukaan räätälöitynä.

Projektorimme ovat suunniteltu teollisuuskäyttöön ja kestävät vaativissakin ympäristöissä. Kukin projekti räätälöidään käyttöympäristösi huomioiden, kuten asennustapa- ja korkeus, valaistusvoimakkuus ja muut ympäristötekijät.



MAALAUSLAITE SUPER STRIPER

Helppokäyttöinen maalauslaite linjamaalauksiin varasto- ja teollisuushalleissa, pysäköintialueilla sekä taloyhtiöiden pihoiilla. Laitteen mukana tulee purkki sinistä kalkkijauhetta ja merkkilankakela. Merkintälangalla saat tehtyä suorat apuviivat etukätehen. Maalauslaitetta on erittäin helppo käyttää, ei tarvita erillistä koulutusta ja punainen ohjausnuoli helpottaa maalausta. Maaliviivan leveys säädettävissä 50 - 100 mm. Laitteessa on tuulisuoja, joka takaa aina siistin ja tarkan lopputuloksen. Laitteen käsikahva on irrotettavissa ja sen avulla voi maalata käsivaralta esim. sapluunoita. Maalauslaitteella pystyy maalamaan myös aivan seinän vierestä. Tilaa maalit erikseen.

Tilatessasi vaihda tilauskoodin XX haluamasi värin suluissa olevaan numeroon. Väri vaihtoehtoja ovat valkoinen (06), harmaa (01), musta (03), punainen (04), keltainen (02), sininen (05) ja vihreä (07).



MAALIT JA LISÄTARVIKKEET

Kirkaat ja kulutusta kestävä merkintämaalit tiemerkkintään, pihalueille ja linjamaalaukseen. Traffic-maaleilla maalaat mm. asfaltille, betonille, kumiruuhopinnalle ja puupinnoille. Sopii niin sisä- kuin ulko-merkintään. CFC-, liuotin- ja lyijyvapaa. Traffic Protector suojalakalla suojaat merkinnät liialta ja lisäät niiden kulutuksenkestoa. Saatavilla myös vahvat, erityisen hyvin kulutusta kestävä Traffic Extra -maalit (valkoinen ja keltainen) varasto- ja parkkipaikkamaalaukseen.

Sininen liitujauhe sopii käytettäväksi yhdessä merkkilankakelan kanssa. Yksi purkki riittää noin 500 m viivaan. Uudelleensuljettava korkki. Merkintälanka on kotelossa, johon lisätään liitujauhetta. Värjäytynyt lanka vedetään ulos kotelosta ja kiristetään lähelle pintaa, johon merkkiä halutaan. Kun lanka on kireällä, annetaan langan räpsähtää pintaa vasten. Tällöin liitu irtaantuu langasta.

Tuote	Koodi	Hinta
Super Striper maalauslaite	6081700	149,-

Tuote	Koodi	Hinta
Merkintämaali TRAFFIC 500 ml	60819XX	18,90
Merkintämaali TRAFFIC EXTRA 500 ml, keltainen	9976821	23,90
Merkintämaali TRAFFIC EXTRA 500 ml, valkoinen	9976822	23,90

HYVÄ TIETÄÄ!

Lattiateippaus soveltuu hyväkuntoisille pinnoitetuille tai maalatuille lattioille. Lattia-teipillä saat nopeasti merkittyä esim. trukkiväyliä, lavapaikkoja yms. Lisäksi se on heti käyttövalmis. Teipit on helposti irrotettavissa, jos varastossa tulee muutoksia. Trukinkestävillä teipeillä on kulumattomuus-takuu jopa 2 vuotta.

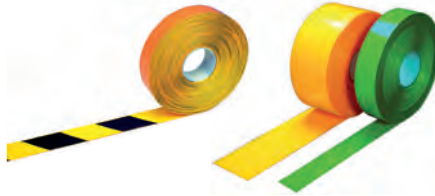

TRUKINKESTÄVÄT TEIPIT

Huomiovärinen teippi sopii erityisesti rajaamaan vaara-alueita esim. sähkökaappien ja palopostien edustat. Saatavana myös jälkivalaisevana. Väri vaihtoehdot: keltainen, valkoinen, musta, sininen, vihreä, punainen, oranssi, musta, /keltainen ja puna/valkoinen.

Teipit	mm x m	Koodi	Hinta
Huomio	50 x 30	MRH6901-5030H	145,00
Väri	50 x 30	MRH6901-5030	115,00
Väri	75 x 30	MRH6901-7530	165,00
Väri	100 x 30	MRH6901-10030	199,00



VAROITUS- JA LIUKUESTETEIPIT

Kelta-musta varoitusteippi työsuojeluväestö- mukaisesti varoitusta ja huomiomerkitöihin. Leveys 50 mm. Rullassa 33 m. Karheapintainen liukuesteteippi estää tehokkaasti liukastumiset portaissa, kynnyksillä ja liukkailla lattioilla. Erittäin luja liimapinta. Kaksi leveyttä 25 ja 50 mm. Rullassa 18,3 m.

Teippi, leveys mm	Koodi	Hinta/rulla
Varoitusteippi, 50	1013-500	15,00
Liukuesteteippi, 25	1240-601	19,50
Liukuesteteippi, 50	1241-601	41,50
Heijastava huomioteippi 10 m, 50	MRH6601-5010	26,00



LIUKUESTELEVY

Liukuestelevy, joka valmiiksi teipattu alumiinilevylle. Levy kiinnitetään ruuveilla alustaan. Sopii hyvin kosteille ja huokoisille pinnoille.

Liukuestelevy	Koko mm	Koodi	Hinta
	635 x 115	MRH3409	25,30
Huomioraidoilla	635 x 115	MRH3409-BY	33,50



LATTIAAN KIINNITETTÄVÄT HUOMIOTARRAT

Helposti kiinnitettävät lattiatarrat käyttökohteen mukaan. Kolme eri vaihtoehtoa.

Huomiotarrat	Ø mm	Koodi	Hinta
Trukkivaroitus	430	MRH7501-EWM01	22,50
STOP	430	MRH7501-EWM16	22,50
Jalankulku	430	MRH7501-EWM24	22,50



LATTIAAN KIINNITETTÄVÄ KÄVELYVÄYLÄTEIPPI

Selkeiden kävelyväylien merkitseminen tekee väylät turvallisiksi. Väri: vihreä pohja, jossa keltaisella kävelevä ihminen. Karhennettu pinta.

Koko mm	Koodi	Hinta
1000 x 5000	MRH3416-5	165,00
1000 x 10000	MRH3416-10	285,00



MERKINTÄTEIPIT

Lattiaopasteilla selkeytetään varaston tai tuotantotilan kulkureittejä ja toimistoja sekä parannetaan työturvallisuutta. Lattiatarrat ovat myös olennainen osa Lean- ja 5S-järjestelmiä ja auttavat työpaikan organisoinnissa. Väri vaihtoehdot: keltainen, valkoinen, musta, sininen ja vihreä.

Tuote	Koko mm	Koodi	Hinta
Merkintäteippi L	200 x 200	MRH6901-TL528	6,50
Merkintäteippi X	300 x 300	MRH6901-TL529	14,60
Merkintäteippi T	300 x 200	MRH6901-TL589	9,70



LATTIATASKUT A4 JA A5

Merkinnät saadaan helposti ja nopeasti paikalleen. Varastoväri: keltainen kehys. Muut väri vaihtoehdot saatavissa: kirkas, musta, valkoinen, sininen, vihreä (minimitilaus 10 kpl).

Tuote	Koko mm	Koodi	Hinta
Merkintätasku A5, 10 kpl	148 x 210	MRH6904-A5	47,00
Merkintätasku A4, 10 kpl	210 x 297	MRH6904-A4	62,00

HYVÄ TIETÄÄ VÄRIEN KÄYTÖSTÄ!

- KELTAINEN:** Yleinen huomioväri (käytävien, väylien ja alueiden rajaukseen).
- MUSTA/KELTAINEN:** Erityinen vaara (kunnossapidossa olevat alueet, kemikaalien säilytyspaikat).
- PUNAINEN:** Tulivaara (palosammutusvälineiden paikka).
- PUNA/VALKOINEN:** Vapaana pidettävät alueet (mm. hätäpoistumista varten).
- SININEN:** Ohjeistusten huomioväri (laitteiden ja tavaroiden paikat).
- VIHREÄ:** Turvalliset kulkuväylät (turvallisuusohjeet).
- ORANSSI:** Vaara-alueiden korostaminen (siirto- ja nostolaitteita käytössä olevat alueet).

Alkaen
32,-



VAROITUSPEHMUSTEET

Kestävillä varoituspohjuilla merkitset ja suojaat hyllyjen, porttien ja oviaukkojen vaaralliset ja terävät reunat. Pitävä kiinnitys mukana olevilla tarroilla. Valmistettu elastisesta ja iskunkestävästä polyuretaanista. Kolme mallia. Myydään metrin pätkissä.

Profiilimalli	Koodi	Hinta
Pyöreä Ø 40 mm	2070-601	32,-
Kulma 45 x 45 mm	2071-601	34,-
Suora 50 x 22 mm	2072-601	35,-

Hinta
75,-



SUOJA-AITA, MUOVI

Muovinen verkkoaita esimerkiksi työmaalle suoja-aidaksi. Rullassa 50 m. Korkeus 1000 mm.

Tuote	Koodi	Hinta
Muovinen suoja-aita	2062-601	75,-

Hinta
155,-



BETONIPORSAS

Maalattu, teräsrautoituksella varustettu betoni-porsas liikenteen rajoittamiseen. Sopii myös liikennemerkkien pystyttämiseen, mukana kiristysholkki liikennemerkkiputkelle. Nostolenkit ja aukot trukkipiikeille / haarukkavaunuille. Paino 200 kg. Mitat 800 (L) x 400 (S) x 400 (K) mm.

Tuote	Koodi	Hinta
Betoniporsas	1290-601	155,-

Alkaen
75,-



KAAPELISUOJA, 2 KANAVAA

Öljyn- ja pakkasenkestävää kovakumia. Helppo liittää toisiinsa haluttuun pituuteen. Luistamaton pinta ja tukevarakenteinen kansi. Varustettu kantokahvalla. Valmiit kiinnitysreiät maahan pulttaamista varten. Lisävarusteena saatavana vasemmalle ja oikealle kaartuvia kulmapaloja. Kahden kanavan malli sopii ohuemmille kaapeleille.

Kaapelisuoja	Koko mm	Kanavakoko mm	Koodi	Hinta
2 kanavaa	980 x 240 x 50	30/32 x 32	1300264	75,-

Alkaen
129,-



HIDASTETÖYSSY EASY RIDER®

Easy Rider on huoltovapaa, helposti asennettava hidastetöyssi asfaltti- tai betonipinnoille. Keltainen heijastinteippi takaa näkyvyyden pimeässä ja kissansilmäheijastimet varoittavat kuljettajia hyvissä ajoin ennakkoon. Kanavoitu pohja edesauttaa vedenpoistoa salliin samalla kaapeloinnin tai putkituksen hidasteen alta. Valmistettu 100 % kierrätetystä kumista. Sopii tilapäiseen sekä pysyvään käyttöön.

Tuote	Koko mm	Koodi	Hinta
Hidastetöyssi Easy Rider®, kelt./musta (1.)	1200 x 300	1004461	129,00
Hidastetöyssi Easy Rider®, kelt./musta	1800 x 300	1004463	174,00
Päätyosa Easy Rider®, musta (2.)	225	1004465	32,00
Kiinnitysruuvi ja tulppa (betoni)	150	1004578	1,40
Harjateräspultti, (asfaltti)	360	1004579	4,90



KUPOLIPEILI 90°

Kupolipeili, jossa 90 asteen näkökenttä. Iskunkestävää akryyliä. Valvonta-alue 600 mm peilissä 5 – 8 m² ja 800 mm peilissä 8 – 12 m².

Tuote	Koodi	Hinta
600 mm	6026-601	87,-
800 mm	6027-601	99,-



KUPOLIPEILI 180°

Kestävä kupolipeili, jossa 180 asteen näkökenttä. Sopii hyvin varastoihin ja myymälöihin. Valvonta-alue 600 mm peilissä 10 – 15 m², 800 mm peilissä 15 – 20 m² ja Ø 1000 mm 20 - 30 m².

Tuote	Koodi	Hinta
600 mm	6024-601	122,-
800 mm	6025-601	149,-
Ø 1000 mm	6030-601	159,-



KUPOLIPEILI 360°

Puolipallon mallinen peili, jossa selkeä heijastus. Iskunkestävää akryyliä. Sopii hyvin valvontapeiliksi mm. myymälöihin. Valvonta-alue 600 mm peilissä 20 – 30 m², 800 mm peilissä 30 – 40 m² ja Ø 1000 mm 40 - 50 m². Kattokiinnitystä varten ripustusketju.

Tuote	Koodi	Hinta
Ø 600 mm	6023-601	145,-
Ø 800 mm	6000-601	189,-
Ø 1000 mm	6031-601	217,-
Ripustusketju 125 mm	2219-601	21,-



LIIKENNEPEILIT

Liikennepeili joka sopii ulko- ja sisäkäyttöön. Iskunkestävää akryyliä. Huomioraidoitettu heijastinkehyys. Sis. kiinnitystarvikkeet Ø 50 - 76 mm putkiin säädettävissä. Koko on ilmoitettu ilman kehystä.

Tuote	Koodi	Hinta
600 x 400 mm	6005-601	242,-
800 x 600 mm	6006-601	329,-
Ø 600 mm	6010-601	265,-
Ø 800 mm	6011-601	375,-



LIIKENNEPEILIT RST

Suorakulmainen ja pyöreä liikennepeili. Ruostumatonta terästä. Huomioraidoitettu heijastinkehyys. Peilin tausta iskunkestävää ABS-muovia. Tolppakiinnitin 60 mm.

Tuote	Koodi	Hinta
Ø 600 mm	1250-601	419,-
450 x 600 mm	1251-601	445,-
600 x 800 mm	1252-601	535,-
Seinäkiinnike	1253-601	57,-



LASINEN VALVONTAPEILI

Optiselta laadultaan erittäin tarkka lasinen valvontapeili. Alumiininen kehys sekä peilin tausta. Saatavana joko pyöreänä teleskooppi-kiinnityksellä (TK) tai suorakaiteenmuotoisena säädettävällä tankokiinnityksellä (STK).

Tuote	Koodi	Hinta
Ø 400 (TK) mm	6020-601	125,-
400 x 600 (STK) mm	6029-601	195,-



VALVONTAPEILIT AURINKOSUOJALLA

Oranssilla aurinkosuojalla varustetut valvontapeilit. Peiliosa ja runko ruostumatonta terästä. Mukana 50 mm tolppakiinnike. Erillinen seinäkiinnitin (L-kappale) saatavilla lisätilauksella.

Tuote	Koodi	Hinta
Ø 320 mm	1255-601	189,-
Ø 490 mm	1256-601	249,-
600 x 800 mm	1257-601	359,-



PYÖREÄT TEOLLISUUSPEILIT

Punaoranssilla kehyksellä varustettu pyöreä teollisuuspeili. Sopii hyvin varastotiloihin valvomaan hyllykäytäviä ja kuljetusväyliä. Iskunkestävää akryyliä.

Tuote	Koodi	Hinta
Ø 500 mm	6015-601	225,-
Ø 600 mm	6016-601	239,-
Ø 800 mm	6017-601	345,-

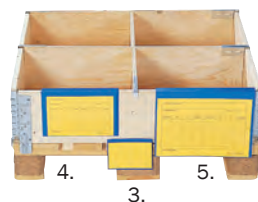
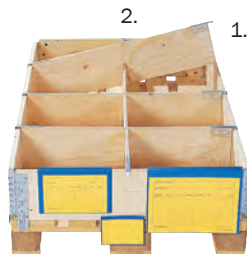

LAVAKAULUKSET, TILANJAKAJAT JA MUOVITASKUT

Lavakaulukset höylätystä mäntylaudasta. Tukevat sinkityt saranat. IPPC-leimattu ISPM 15 -standardin mukaisesti.

Mitat (L x P x K) mm	Koodi	Hinta
800 x 1200 x 195 (EUR-lava)	2200-157	21,00

Tilanjakaja pitkittäis- tai poikittaisjakoon. Vaneria. Korkeus 190 mm.

Tuote	Pituus	Koodi	Hinta
Poikittaisjakaja (1.)	765 mm	6711-157	12,00
Pitkittäisjakaja (2.)	1154 mm	6710-157	13,50

Muovitasut lavakaulukseen tai kuormalavaan. Kolme kokoa. Väriä sininen.

Mitat mm	Pakkaus	Koodi	Hinta/kpl
145 x 115 (A6) (3.)	200 kpl	6700-157	0,80
235 x 170 (A5) (4.)	100 kpl	6701-157	2,30
230 x 305 (A4) (5.)	100 kpl	6702-157	3,00



JUMBO-TILANJAKAJA

Tilanjakaja lavakaulukseen. Kierrätysmuovia. Muunneltavissa rajattomasti. Korkeus 180 mm, paksuus 15 mm. Kamman jako 37 mm.

Tuote	Koodi	Hinta
Poikittaiskampa EUR, 750 mm	6507-157	10,90
Poikittaiskampa FIN, 950 mm	6506-157	11,80
Pitkittäiskampa, 1150 mm	6505-157	12,50



KULMATUKI

Kulmatuilla saat kuormalavat päällekkäin ja säästät tilaa. Vapaa väli 250 mm. Myydään kappaleittain.

Tuote	Koodi	Hinta
Kulmatuki	2150-157	34,00

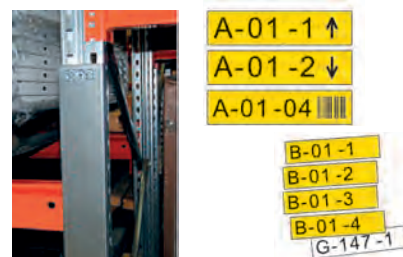

KIRJAIN- JA NUMEROSARJATARRAT

P90-pylvääseen (tilauksesta kaikkiin pylvästyypeihin), sinkittyä 1 mm peltiä. Kiinnitys vaakakapalin kohdalle. Listaan mahtuu maks. 100 x 1100 mm tarra. Toimita tarroihin haluamasi numerosarjat meille tiedostona. Minimimäärä 100 kpl.

Tuote	Koko mm	Koodi	Hinta
Tarra, valk.	210 x 50	002020	1,20
Tarra, kelt.	210 x 50	002021	1,20
Tarra, valk.	105 x 25	002022	0,80
Tarra, kelt.	105 x 25	002023	0,80
Merkintälista		570082	10,50

Kysy myynnistämme niin etsimme sinun käyttötarpeeseesi sopivan muovilavan.

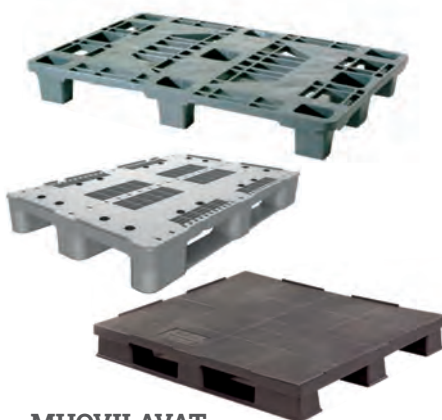

MUOVILAVAT

Muovilavoja eri käyttötarpeisiin. Muovilavat ovat kosteutta kestävä ja soveltuvat siten monenlaisiin olosuhteisiin. Kokoja ja malleja on runsaasti. Kysy lisää!



Alkaen **232,-**

800 KG
KANTAVUUS

LAVAHÄKIT EUR-LAVOILLE

Sinkityt lavahäkit EUR-lavoille. Yhdellä sivulla puoliväliin avautuva portti helpottaa täyttöä ja tyhjennystä. Matalassa mallissa ei ole luukkuja. Mitat 820 (L) x 1220 (P) mm.

Luukku	Korkeus	Koodi	Hinta
Lyhyellä sivulla	870 mm	6013-157	232,-
Pitkällä sivulla	870 mm	6012-157	267,-

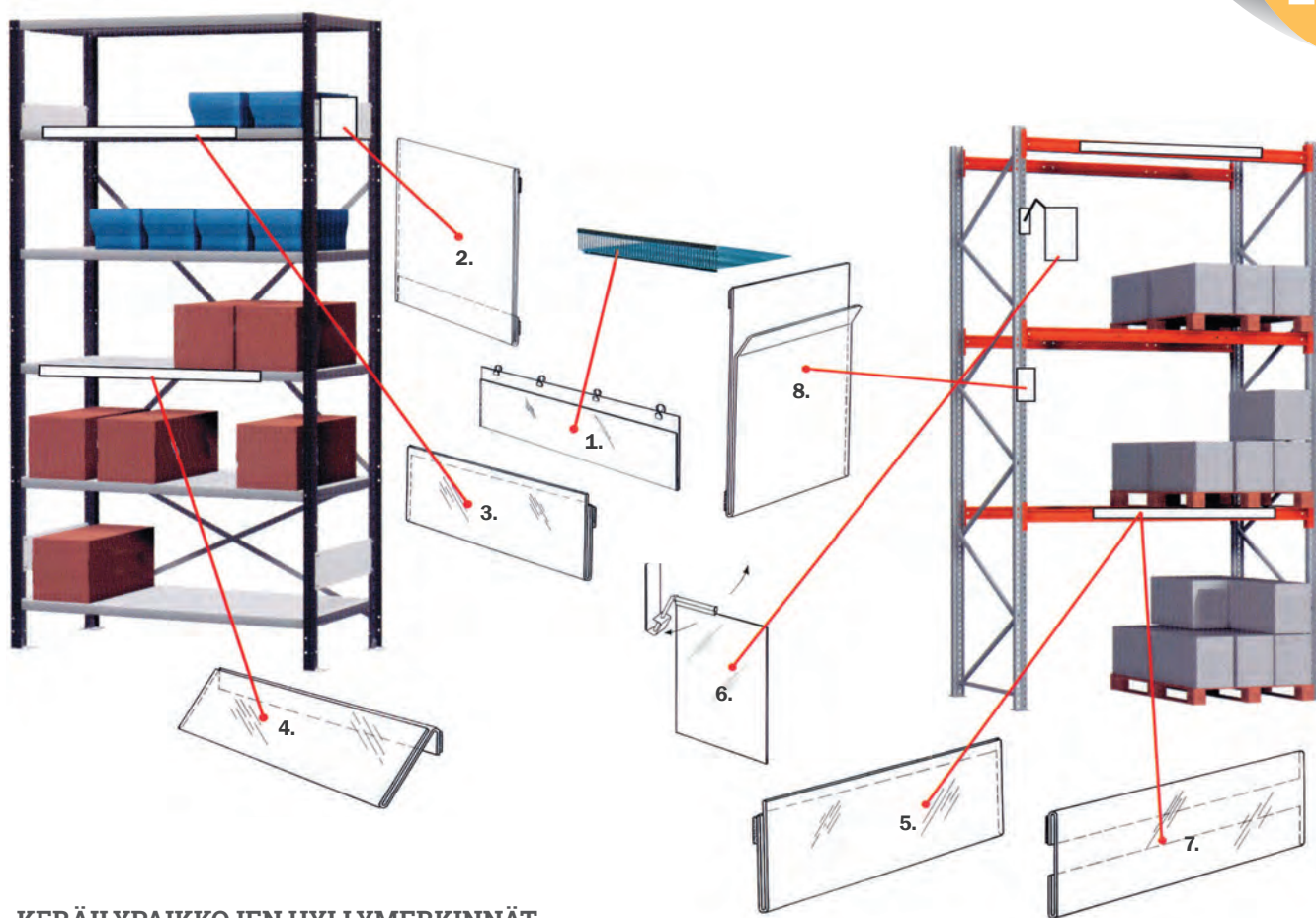

KERÄILYPAIKKOJEN HYLLYMERKINNÄT

Selkeästi merkityt hyllyt helpottavat ja tehostavat varastossa työskentelyä. Hyllymerkinnät ylläpitävät järjestystä, kun tuotteiden paikat, nimet ja hinnat ovat helposti esillä. Saatavilla sekä vaahteipillä että magneetilla kiinnitettäviä nimikelistoja. Kaikki listat ovat lasinkirkasta muovia.

1. Suora nimikelistat korihyllyyn

Ripustuslenkkikiinnitys

Koko	Koodi	Hinta
28 x 895 mm	2001-157	3,80
42 x 895 mm	2002-157	3,80
52 x 895 mm	2003-157	4,10

2. Hyllynpäättaskut

Vaahteippikiinnitys

Koko	Koodi	Hinta
A5 vaaka	2005-157	2,90
A5 pysty	2006-157	2,90
A4 vaaka	2007-157	4,00
A4 pysty	2008-157	4,00

3. Suora nimikelistat hyllyn etureunaan

Vaahteippikiinnitys

Koko	Koodi	Hinta
28 x 895 mm	2010-157	2,40
42 x 895 mm	2011-157	2,60
52 x 895 mm	2012-157	2,70
60 x 895 mm	2013-157	3,10

4. Kulmanimikelistat hyllyn etureunaan

Vaahteippikiinnitys

Koko	Koodi	Hinta
28 x 895 mm	2015-157	2,40
42 x 895 mm	2016-157	2,70
52 x 895 mm	2017-157	2,70

5. Suora nimikelistat vaakapalkkiin

Vaahteippikiinnitys tai magneetikiinnitys

Koko	Koodi	Hinta
28 x 200 mm, vaahteippi	2024-157	1,00
42 x 200 mm, vaahteippi	2025-157	1,10
52 x 200 mm, vaahteippi	2026-157	1,30
60 x 200 mm, vaahteippi	2027-157	1,40
28 x 200 mm, magneetti	2034-157	2,40
42 x 200 mm, magneetti	2035-157	2,60
52 x 200 mm, magneetti	2036-157	2,70
60 x 200 mm, magneetti	2037-157	3,00

6. Pylväsopastetasku + kiinnike

Magneetikiinnitys, heilurivartinen

Koko	Koodi	Hinta
A5 pysty	2040-157	8,20
A4 pysty	2041-157	8,90

7. Listakotelo vaakapalkille

Magneetikiinnitys

Koko	Koodi	Hinta
40 x 200 mm	2044-157	2,90
50 x 200 mm	2045-157	3,10
60 x 200 mm	2046-157	3,50

8. Kuormalavahyllyn pylvästasku

Vaahteippikiinnitys

Koko	Koodi	Hinta
75 x 105 mm	2047-157	2,50

“
Helpottaa ja
tehostaa
varasto-
työskentelyä.
”

PIENTAVARAN SÄILYTYS referenssi



ALPAFINLANDIA OY

AlpaFinlandia Oy on vuonna 2012 perustettu kotimainen yritys. Yrityksen päätuotteet ovat alpakan villasta valmistetut laadukkaat, pehmeät ja vastuullisesti tuotetut neuleet. Tuotteiden huolellinen suunnittelu sekä testaus takaavat laadun, johon jokainen tuotteen käyttäjä voi luottaa. Kaikki vaatemallit kehitetään ja koekäytetään kunnes alpalaiset ovat täysin tyytyväisiä niihin.

Alpan verkkokaupan ja toiminnan kasvun myötä uusien varastotilojen suunnittelu aloitettiin hyvissä ajoin projektin alkuvaiheessa. Luottamuksellinen ilmiö on mahdollistanut parhaan mahdollisen ratkaisun toteutuksen, huomioiden tilankäytön optimoinnin, skaalautuvuuden ja laajennettavuuden.

AlpaFinlandia Oy:n muutto uuteen 170 m² varastotilaan tapahtui vauhdilla. Yrityksen toimintojen tehostaminen oli keskiössä ja toteutuksen avainasemassa toimii Kasten Tornado -varastoautomaatit ja TCPlus -varastonhallintajärjestelmä. Kaikki varaston neliöt otettiin hyötykäyttöön lattiasta kattoon asti.

Verkkokaupan ja sesonkivaihtelun tuomat haasteet ratkaistiin kahdella varastoautomaatilla ja ryhmäkeräily ominaisuudella. Tänä päivänä laitteista voidaan kerätä tuotteet 96 tilaukselle samanaikaisesti. Tornado -varastoautomaattien ja TCPlus -varastonhallintajärjestelmän avulla keräily ja hyllytystoiminnoissa saavutetaan huomattavaa ajansäästöä ja joustavuutta.



PIENTAVARAN SÄILYTYS referenssi



RTECH

Maastopyöräilyn erikoisliikkeenä toimiva Rtech, tarjoaa pyörien lisäksi varaosia, pyöräilyvaatteita ja muita tarvikkeita – kaikkea pyöräilyyn. Heidän asiakkaina toimii pyöräilyharrastajat sekä jälleenvyyjäverkosto. Pyöräilyinnostuksen noustessa pyörien ja varaosien myynti kasvoi, jotta kysyntään pystyttiin vastaamaan tarvittiin uusia ratkasuja varastointiin.

Suunnittelun alkuvaiheessa varastoautomaatti nousi heti puheenaiheeksi. Kasten -varastoautomaatin avulla keräily tehostuu ja virheidän määrä jää minimiin. Rtechille suositeltiin myös TCPlus -varastonhallintajärjestelmää, jonka avulla saldot täsmäävät, raportointi sujuu mutkitta ja keräily tehostuu kun useamman tilauksen voi kerätä samaan aikaan.

Kun pyörien ja varaosien myynti nousi ja Rtech reagoi kasvuun. Asiakas päätyi hankkimaan Kasten -varastoautomaatin, ja puoli vuotta myöhemmin toisen. TCPlus -varastonhallintaohjelma otettiin myös käyttöön. Vaikka tila oli rajallinen sujui varastoautomaatin asennus näppärästi. Asiakas oli tehnyt hyvin valmistelut, jotta asennus pystyttiin toteuttamaan suunnitellusti. Yhdestä automaatista on hyvä aloittaa ja jos tarve vaatii, niin kuin tällä kertaa kävi, Kasten -varastoautomaatteja on helppo hankkia lisää ja ohjelmoida ne samaan järjestelmään.

Varastoautomaatteja käyttää moni työntekijä, käyttäjävälisyyden ansiosta käyttöönotto sujui onnistuneesti. Keräilyvirheet ovat jääneet minimiin ja se on Rtechille ylivoimaisesti suurin saatu hyöty, joka näkyy myös yrityksen tuloksessa. Toki myös aikaa säästyy kun tavara tulee ihmisen luo eikä toisinpäin, kertoo varastopäällikkö Ville Julin.

Myyntin kasvaessa vastattiin tarpeeseen Tornado – varastoautomaateilla ja TCPlus – varastonhallintajärjestelmällä





TORNADO-varastoautomaatti

Tornado on hissityyppinen, dynaaminen ja modulaarinen varastointijärjestelmä, joka liikkuu pystysuunnassa ja tuo tarvittavat tuotteet tavara-alustalla käyttäjälle tehostaen keräilynopeutta jopa 65% ja säästään lattiatilaa jopa 75%.

Järjestelmä minimoi käyttäjän kävelymatkat ja odotusajat ja täten vähentää keräilyaikaa ja keräilyvirheitä. Tornado-varastoautomaatti tarjoaa erittäin tehokkaan ja energiaa säästävän turvallisen varastointiratkaisun

Valitse Tornado kun:

- kerättävän tavaran koko vaihtelee
- käyttöraja, paikka ja määrä ovat valittavissa
- tilaa voidaan kasvattaa korkeussuunnassa
- voidaan rakentaa rakennuksen ulko/yläpuolelle

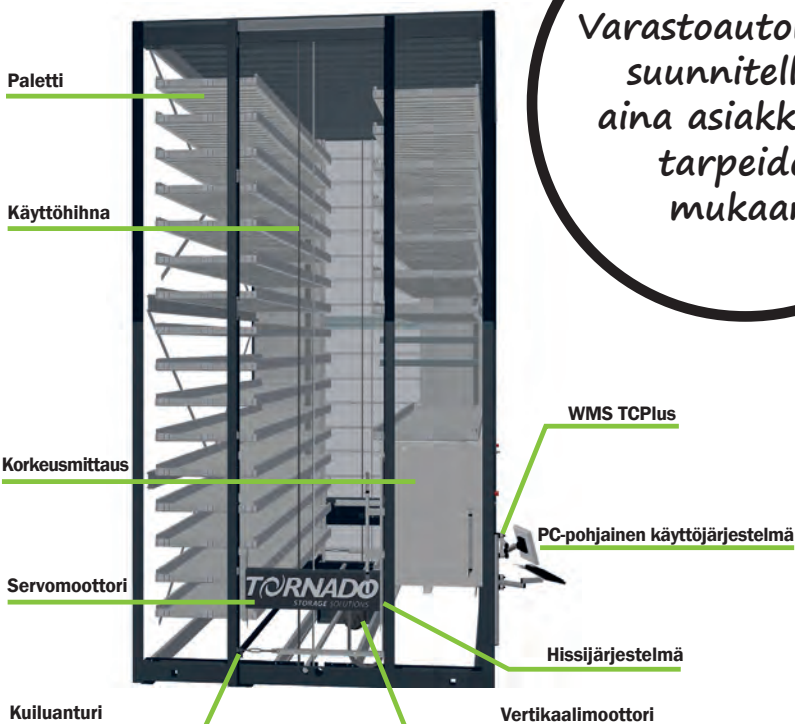

“Varastoautomaatit suunnitellaan aina asiakkaiden tarpeiden mukaan.”



VAKIOMITOITUS:

Kokonaiskorkeus:	4 - 15 m
Tavara-alustan leveys:	2500 - 4250 mm
Tavara-alustan syvyys:	620 ja 820 mm
Tavara-alustan kantavuus:	300/500 kg
Varastoitavan tavaran korkeus:	maks. 850 mm
Pystysuuntainen nopeus:	maks. 2,2 m/s
Varastointi- ja hakunopeus:	maks. 1,2 m/s
Kokonaiskantavuus:	40/60 t
Sähkö:	400 VAC, 16 A
Moottorin teho:	5,5 kW



TCPLUS-VARASTONHALLINTAJÄRJESTELMÄ TEHOSTAMAAN VARASTOINTIA

Kasten-varastonhallintajärjestelmä tarjoaa tarkan seurannan optimoimaan varastosi tämän päivän vaatimuksiin. Kun haluat hallita kaikkia varastoinnin toimintoja kuten hyllytystä, keräilyä, inventointia, sisäisiä siirtoja sekä tarkistaa varastopaikan sisällön ja estää tietyn varastopaikan käytön. TCPlus on helppokäyttöinen ja joustava järjestelmä, jolla varaston luominen ja hallitseminen on helppoa.

Kasten-ryhmäkeräilyratkaisuun nostaa keräilytehokkuuden uudelle tasolle. Ryhmäkeräilyratkaisussa siirrytään yksittäisten myyntitilausten keräilystä useiden tilausten samanaikaiseen käsittelyyn. Tämän toimintamallin avulla virheet jäävät minimiin, kun käyttäjätäydällinen ohjelma yhdessä varastoautomaatin opastavien toimintojen kanssa auttavat käyttäjää lajittelemaan tuotteet oikein.

EDUT:

- Ryhmäkeräilymahdollisuus, joka nostaa keräilytehokkuuden uudelle tasolle
- Kattavat raportointi- ja seurantatyökalut
- Helppokäyttöinen ja selkeä järjestelmä
- Skaalautuvuus – järjestelmä kasvaa yrityksen tarpeiden mukaan
- Vähemmän virheitä keräilyyn
- Reaaliaikaista tietoa varastostasi
- Tehokas työkalu hyllytykseen, keräilyyn ja inventointiin



HYLLYTYS



KERÄILY



INVENTOINTI



NIMIKEHALLINTA

PIENTAVARAN SÄILYTYS referenssi



GEBERIT

Geberit-konserni on Euroopan markkinajohtaja saniteettituotteiden alalla. Geberit valmistaa Tammisaaressa korkealaatuisia saniteettikeraamiikkatuotteita, jonka lisäksi sillä on myyntikonttori ja varasto Vantaalla. Maailmanlaajuisesti Geberitillä on 29 tehdasta ja 12 000 työntekijää lähes 50 maassa.

Geberit muutti uusiin tiloihin Lumijälki 2:een Vantaalle. Tiloihin tarvittiin laajentuneen toiminnan myötä oma varastonsa, jonka suunnitteluun osallistuttiin jo alkuvaiheessa. Uuteen varastoon toteutettiin mm. kuormalavahyllystö, pitkän tavaran ulokehyllystö, kaksikerroshyllystö pientavaran säilytykseen sekä pakkauspiste.

Kuormalavahyllyihin asennettiin lattiatasoon ja ensimmäiseen vaakapalkkitasoon vetotasot helpottamaan ja nopeuttamaan keräilyä. Kerroshyllystöissä kiinnitettiin erityistä huomiota paloturvallisuuteen räätälöidyillä ratkaisuilla. Varaston perällä oleva avara ulokehyllyjen alue soveltuu putkitavaran säilytykseen.

Varaston toteutuksessa huomioitiin Geberitin brändi-ilme, ja kerroshyllystöön toteutettiin päätylevyt Geberit Oy:n omalla RAL-väriyksellä. Lisäerikoisuutena toteutettiin kuormalavahyllyillä asiakkaan toivomuksesta hydraulikkatornin runko, jossa voidaan simuloida kiinteistöviemäreiden toimintaa läpinäkyvillä viemäriputkilla viidessä eri kerroksessa.



Uudessa pientavarahyllystöissä pienosat ovat hyvässä järjestyksessä ja helposti löydettävissä. Hyllyt varustettiin mm. etulistoilla ja vapaasti siirrettävillä jakajilla, jotka valmistettiin tilaustyönä.



Kuormalavahyllyjen kaksi alinta tasoa varustettiin vetasoilla helpottamaan ja nopeuttamaan keräilyä. Myös työskentelyergonomia paranee, kun tavaraa ei tarvitse kurkotella.

**PERINTEINEN
PIENTAVARAHYLLY**

- helpot keräilyreitit
- joustava keräilykapasiteetti
- edulliset keräilylaitteet

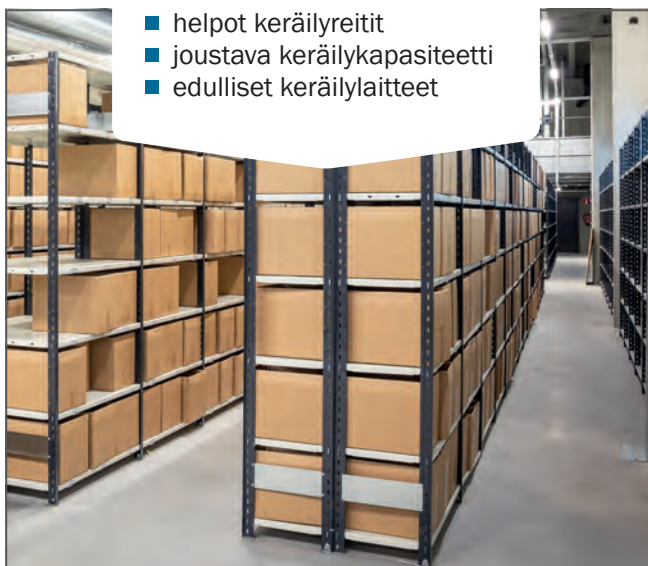

KAPEAKÄYTTÄVÄHYLLY

- helpot keräilyreitit
- tehokas tilankäyttö
- joustava



KERROSHYLLY

- helpot keräilyreitit
- joustava keräilykapasiteetti
- tehokas tilankäyttö
- edulliset keräilylaitteet



SIIRTOHYLLY

- soveltuu hidaskierteisille nimikkeille
- tehokas tilankäyttö
- suojattu tila





VÄLITASOT JA KERROSHYLLYT

Välitasolla saadaan lisää lattiapinta-alaa ja hukka-kuutiot käyttöön. Tason rakenne on joustava ja mahdollistaa täysin asiakkaan tarpeen mukaisen mitoituksen.

Teräksisen runkorakenteen päälle tuleva taso mitoitetaan tarvittavan kantavuuden mukaan ja pinnoitetaan halutulla tavalla. Vapaille reunoille asennetaan normien mukaiset teräskateetit ja lastausaukkoihin portit. Tasolle käyntiä varten asennetaan haluttuihin kohtiin tarvittava määrä portaita.

Välitaso voidaan asentaa myös matalien hyllyjen yläpuolelle, jolloin syntyy toiseen kerrokseen voidaan rakentaa esimerkiksi toimisto, pakkaamo, myymälä tai taukotila.



Taso- ja kerrosratkaisujen käyttökohteita:

- Erilaiset varastot – esimerkiksi hitaammin kiertävät tuotteet voidaan varastoida välitason päälle rakennettuun pientavaravarastoon.
- Työpisteet voidaan sijoittaa varastotilojen yläpuolelle, jossa on rauhallisempaa työskennellä.
- Hoito-, huolto- ja asennustilat sopivalle työskentelykorkeudelle suurikokoisten koneiden ja laitteiden viereen.
- Näyttely- ja esittelytilat tuotantotilojen tai varaston yhteydessä.
- Toimistotilat, taukotilat tai sosiaalilat omaan rauhaansa tuotanto- ja varastotilojen yhteyteen.
- Pakkaamolle omat väljät tilat välitasolle, jolloin se ei vie tilaa varastolta.



KIPPIPORTTI

Koko: 1400 x 2000 mm
tummanharmaa RAL 7016



TRUKKIPORTTI

Koko: 1100 x 1500 mm
tummanharmaa RAL 7016



“
Lastausportteja
saatavana useita
eri malleja ja
kokoja.
Kysy lisää!
”



KEVYTORSIHYLLYT

Hyllystön elementti- ja orsilvalikoima mahdollistaa tilatehokkaan varastoinnin. Laajojen yhtenäisten tasojen ansiosta Kasten-kevytorsihylly soveltuu hyvin suurikokoiselle ja hankalanmuotoiselle kappaletavaralle.

Hyllistö koostuu pylväselementeistä ja vaakaorsista, joka kiinnittyy korvakkeilla pylvään etupinnassa oleviin säätöreikiin. Vaakaorsi on profiloitu siten, että sen päälle voidaan tarvittaessa asentaa joko teräksiset hyllytasot, joita saa lisävarusteena tai esim. vaneri- tai lastulevyt.

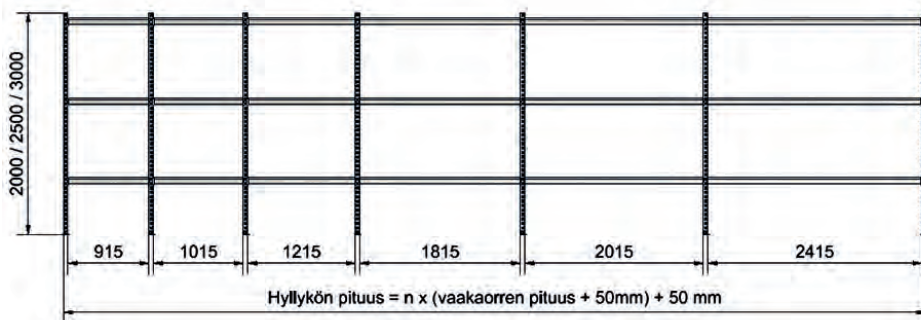

Orsi (K x P) mm	Kantavuus	Koodi	Hinta
74 x 915	750 kg/taso	452030	23,41
74 x 1015	750 kg/taso	452031	25,25
74 x 1215	650 kg/taso	452032	28,01
74 x 1815	470 kg/taso	452033	36,89
74 x 2015	430 kg/taso	452034	39,68
74 x 2415	360 kg/taso	452035	45,21

Hyllytaso (S x L) mm	Koodi	Hinta
600 x 900	660381	31,24
500 x 1000	660361	31,35
600 x 1000	660366	34,74
500 x 1280	660389	37,38
600 x 1280	660391	41,58

Pylväselementti (S x K) mm	Koodi	Hinta
607 x 2000	001550	148,68
607 x 2250	001553	161,61
607 x 2500	001556	173,11
607 x 3000	001559	205,82
1007 x 2000	001551	163,80
1007 x 2250	001554	176,19
1007 x 2500	001557	187,69
1007 x 3000	001560	223,10
1287 x 2000	001552	173,18
1287 x 2250	001555	184,71
1287 x 2500	001558	196,21
1287 x 3000	001561	232,98

(sis. aluslevyt)



Pylväät pulverimaalattu tumman harmaaksi (RAL 7016),

Vaakaorret ja hyllytasot vaaleanharmaaksi (RAL 9002).

TERÄKSINEN PERUSHYLLYSTÖ S90

Kasten S90 -varastohyllyt kattavat kaikenlaiset pientavarojen varastointitarpeet teollisuudessa, kaupassa, arkistoissa ja toimistoissa. Hyllystö on rakennettavissa perus- ja jatko-osista. Runsaasti eri kokovaihtoehtoja. Maksimoit tilankäytön ja tehostat varastokeräilyä. Nopea ja helppo asentaa. Hyllystö on helposti muokattavissa myös jälkikäteen.

Pylväiden väri tummanharmaa RAL 7016 ja hyllytasot vaaleanharmaat RAL 9002.

Perusosa 2020 mm korkea:

- 4 pylvästä, aluslevyä ja tukilevyt.
- 6 hyllytasoa ja kannattimet

Perusosa 2295 mm korkea:

- 4 pylvästä, aluslevyä ja tukilevyt.
- 7 hyllytasoa ja kannattimet

Perusosa 2480 mm korkea:

- 4 pylvästä, aluslevyä ja tukilevyt.
- 8 hyllytasoa ja kannattimet

Katso
merkintätuotteet
sivulta 27!

**TUKIRISTIKOT JA LISÄVARUSTEET
ON TILATTAVA ERIKSEEN!**

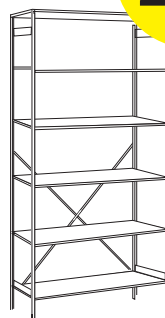

PERUSOSA

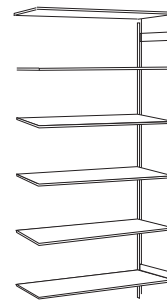

JATKO-OSA

Alkaen
205,-

Perusosa, hyllyleveys 900 mm

(L x S x K) mm	Koodi	Hinta
900 x 300 x 2020	005912	206,52
900 x 300 x 2295	005913	234,60
900 x 300 x 2480	005914	259,24
900 x 400 x 2020	005927	222,26
900 x 400 x 2295	005928	252,31
900 x 400 x 2480	005929	278,92
900 x 500 x 2020	005942	281,06
900 x 500 x 2295	005943	320,33
900 x 500 x 2480	005944	356,16
900 x 600 x 2020	005957	295,20
900 x 600 x 2295	005958	336,24
900 x 600 x 2480	005959	373,84

Jatko-osa

Koodi	Hinta
005922	159,46
005923	182,85
005924	204,52
005937	173,24
005938	198,60
005939	222,24
005952	230,30
005953	264,88
005954	297,74
005967	242,68
005968	279,03
005969	313,66

Perusosa, hyllyleveys 1000 mm

(L x S x K) mm	Koodi	Hinta
1000 x 300 x 2020	005972	204,96
1000 x 300 x 2295	005973	232,78
1000 x 300 x 2480	005974	257,16
1000 x 400 x 2020	005987	231,32
1000 x 400 x 2295	005988	262,88
1000 x 400 x 2480	005989	291,00
1000 x 500 x 2020	005802	292,34
1000 x 500 x 2295	005803	333,49
1000 x 500 x 2480	005804	371,20
1000 x 600 x 2020	005817	316,20
1000 x 600 x 2295	005818	360,74
1000 x 600 x 2480	005819	401,84

Jatko-osa

Koodi	Hinta
005982	157,90
005983	181,03
005984	202,44
005997	182,30
005998	209,17
005999	234,32
005812	241,48
005813	277,94
005814	312,68
005827	263,58
005828	303,43
005829	341,56

Perusosa, hyllyleveys 1280 mm

(L x S x K) mm	Koodi	Hinta
1280 x 300 x 2020	005832	256,50
1280 x 300 x 2295	005833	292,91
1280 x 300 x 2480	005834	325,88
1280 x 400 x 2020	005847	289,16
1280 x 400 x 2295	005848	330,36
1280 x 400 x 2480	005849	368,12
1280 x 500 x 2020	005862	328,52
1280 x 500 x 2295	005863	375,70
1280 x 500 x 2480	005864	419,44
1280 x 600 x 2020	005877	357,24
1280 x 600 x 2295	005878	408,62
1280 x 600 x 2480	005879	456,56

Jatko-osa

Koodi	Hinta
005842	209,34
005843	241,06
005844	271,06
005857	240,04
005858	276,55
005859	311,34
005872	277,66
005873	320,15
005874	360,92
005887	304,62
005888	351,31
005889	396,28

Tukiristikot sis. 2 kpl tukia

900/460 matala	006692	12,74
900/966 korkea	006689	16,00
1000/460 matala	006693	13,74
1000/966 korkea	006690	16,62
1280/460 matala	006694	16,32
1280/966 korkea	006691	19,08



PIENTAVARAHYLLYN S90 LISÄOSAT

Perushyllystö voidaan räätälöidä monipuolisilla lisäosilla tarpeiden mukaisesti.



Hyllytasot

- Harmaa RAL 9002
- Pakkauksessa 6 hyllytasoa, sis. T35-kannattimet
- 200 kg normaali kuormitus
- 150 kg kevyt kuormitus

Jakolevyt hyllytasoihin

- Sinkitty
- Saatavana myös 300 ja 600 mm syvinä.

(S x P) mm	Kantavuus kg	Koodi	Hinta
300 x 900	150	006731	18,91
300 x 1000	150	006732	18,65
300 x 1280	150	006733	27,24
400 x 900	150	006743	20,88
400 x 1000	150	006744	22,39
400 x 1280	150	006736	32,03
500 x 900	200	006737	30,10
500 x 1000	200	006738	31,98
500 x 1280	150	006739	38,01
600 x 900	200	006740	31,87
600 x 1000	200	006741	35,37
600 x 1280	150	006742	42,21
Kannatin T35		660393	0,21

(K x S) mm	Vapaaväli mm	Koodi	Hinta
184 x 400	152	661032	13,57
230 x 400	198	661034	13,97
276 x 400	244	661036	14,53
322 x 400	290	661038	14,92
368 x 400	336	661040	15,46
414 x 400	382	661042	15,85
230 x 500	198	661064	14,53
276 x 500	244	661066	15,28
322 x 500	290	661068	16,22
368 x 500	336	661070	16,40
414 x 500	382	661072	16,95
460 x 500	428	661074	17,54



Reikälevy

- Harmaa, RAL 9002
- Reiät 38 mm

Reikälevypääty (S x L) mm	Koodi	Hinta
400 x 2000	RLP400	71,-
500 x 2000	RLP500	92,-
600 x 2000	RLP600	115,-
Reikälevytausta 1000 x 1000	RLP1000	102,-

ESIMERKKEJÄ PIENTAVARAHYLLYISTÄ



2-välkköinen hyllykkö	Koodi	Hinta
300 syvyys	006407	391,86
400 syvyys	006410	442,62
500 syvyys	006413	562,92
600 syvyys	006416	608,88

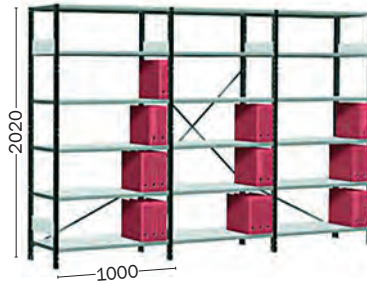

3-välkköinen hyllykkö	Koodi	Hinta
300 syvyys	006546	549,66
400 syvyys	006549	624,82
500 syvyys	006552	804,40
600 syvyys	006555	872,46



4-välkköinen hyllykkö	Koodi	Hinta
300 syvyys	006558	707,46
400 syvyys	006561	807,02
500 syvyys	006564	1.045,88
600 syvyys	006568	1.136,04

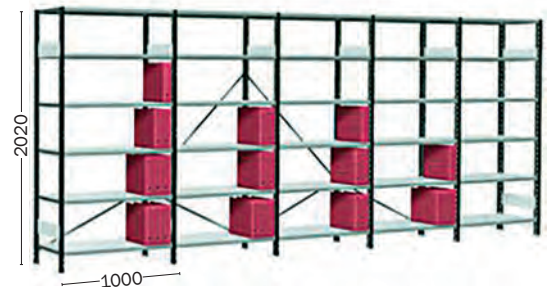

5-välkköinen hyllykkö	Koodi	Hinta
300 syvyys	006571	879,00
400 syvyys	006562	1.002,96
500 syvyys	006574	1.301,10
600 syvyys	006577	1.413,36





SINKITTY HYLLYSTÖ HI280

HI280 on sopiva ratkaisu pientavaran varastointiin. Hyllystö on helppo asentaa ja kestävä käytössä. Sinkityn hyllystön rakenne perustuu pienimpään mahdolliseen komponenttien määrään. Jättämällä takatuet kokonaan pois on saatu aikaan järjestelmä, joka tarjoaa maksimaalisen varastointitilan hyllystön koko syvyydeltä. Pientavarahylly kootaan ilman ruuveja ja muttereita. Erilaisten sovellusmahdollisuuksien määrä on lähes loputon- alkaen perinteisestä pientavarahyllystä- päätyn jopa 12m korkeaan varastohyllystöön.



Perusosaan sisältyy:

- 4 pylvästä
- 6 hyllytasoa ja hyllytasopalkkia
- 4 tukilevy
- 4 aluslevy
- 4 täytealuslevy

Perusosa

Hyllytason pituus mm	900	1000	1290
Hyllykön pituus mm	950	1050	1340

Hyllytason (S x K) mm	Pylvästyyppi	Koodi	Hyllytaso	Hinta	Koodi	Hyllytaso	Hinta	Koodi	Hyllytaso	Hinta
300 x 2100	S	001201	N	190,32	001202	N	186,00	001203	H	230,40
300 x 2300	S	001221	N	198,12	001222	N	193,80	001223	H	238,20
300 x 2500	S	001241	N	204,00	001242	N	199,68	001243	H	244,08
400 x 2100	S	001204	S	220,74	001205	S	207,90	001206	H	252,30
400 x 2300	S	001224	S	228,54	001225	S	215,70	001226	H	260,10
400 x 2500	S	001244	S	234,42	001245	S	221,58	001246	H	265,98
500 x 2100	S	001207	S	239,02	001208	S	223,78	001209	H	276,16
500 x 2300	S	001227	S	246,82	001228	S	231,58	001229	H	283,96
500 x 2500	S	001247	S	252,70	001248	S	237,46	001249	H	289,84
600 x 2100	S	001210	S	254,98	001211	S	241,06	001212	H	300,82
600 x 2300	S	001230	S	262,78	001231	S	248,86	001232	H	308,62
600 x 2500	S	001250	S	268,66	001251	S	254,74	001252	H	314,50



Jatko-osaan sisältyy:

- 2 pylvästä
- 6 hyllytasoa ja hyllytasopalkkia
- 2 tukilevy
- 2 aluslevy
- 2 täytealuslevy

Jatko-osa

Hyllytason pituus mm	900	1000	1290
----------------------	-----	------	------

Hyllytason (S x K) mm	Pylvästyyppi	Koodi	Hyllytaso	Hinta	Koodi	Hyllytaso	Hinta	Koodi	Hyllytaso	Hinta
300 x 2100	S	001301	N	154,26	001302	N	149,94	001303	H	194,34
300 x 2300	S	001321	N	158,16	001322	N	153,84	001323	H	198,24
300 x 2500	S	001341	N	161,10	001342	N	156,78	001343	H	201,18
400 x 2100	S	001304	S	183,60	001305	S	170,76	001306	H	215,16
400 x 2300	S	001324	S	187,50	001325	S	174,66	001326	H	219,06
400 x 2500	S	001344	S	190,44	001345	S	177,60	001346	H	222,00
500 x 2100	S	001307	S	200,60	001308	S	185,36	001309	H	237,74
500 x 2300	S	001327	S	204,50	001328	S	189,26	001329	H	241,64
500 x 2500	S	001347	S	207,44	001348	S	192,20	001349	H	244,58
600 x 2100	S	001310	S	215,06	001311	S	201,14	001313	H	260,90
600 x 2300	S	001330	S	218,96	001331	S	205,04	001332	H	264,80
600 x 2500	S	001350	S	221,90	001351	S	207,98	001352	H	267,74



Hi280-varastohyllyt voidaan asentaa itsenäisenä pientavarahyllynä, automatisoituihin varastoihin tai siirtohyllyyhin soveltuvana hyllystökokonaisuutena.

Tikas S, sinkitty (toimitetaan osina)



Tikas S sisältää:
- pylväät
- tukilevyt
- aluslevyt
- täytealuslevyt

Mitat (S x K) mm	Pylvästyyppi	Koodi	Hinta
400 x 2100	S	450751438	37,14
500 x 2100	S	450751439	38,42
600 x 2100	S	450751440	39,92
800 x 2100	S	450751441	80,80
1000 x 2100	S	450751442	95,44
400 x 2300	S	450751444	41,04
500 x 2300	S	450751445	42,32
600 x 2300	S	450751446	43,82
800 x 2300	S	450751447	84,70
1000 x 2300	S	450751448	99,34
400 x 2500	S	450751450	43,98
500 x 2500	S	450751451	45,26
600 x 2500	S	450751452	46,76
800 x 2500	S	450751453	87,64
1000 x 2500	S	450751454	102,28

Hyllytaso, sinkitty



Hyllytaso sisältää:
- hyllytason
- hyllytasopalkin

Mitat (S x P) mm	Kantavuus kg	Hyllytaso	Koodi	Hinta
300 x 1000	135	N	450791082	18,98
300 x 1290	110	H	450791056	26,38
400 x 900	160	S	450791058	24,41
400 x 1000	150	S	450791083	22,27
400 x 1000	235	H	450791183	23,79
400 x 1290	110	H	450791193	29,67
500 x 1000	150	S	450791084	24,49
500 x 1000	235	H	450791184	26,49
500 x 1290	110	H	450791194	33,22
600 x 1000	140	S	450791068	26,87
600 x 1000	215	H	450791185	29,22
600 x 1290	120	H	450791195	36,83

Jakolevyt, sinkitty



Mitat (S x K) mm	Vapaa väli	Koodi	Hinta
400 x 200	169	444056604	3,61
400 x 300	269	444056606	4,46
500 x 200	169	444056608	3,98
500 x 300	269	444056610	5,35
600 x 300	269	444056614	7,14
600 x 400	369	444056615	9,20



Terästaso sisältää:
- orret
- terästasot
Käytetään lastulevytasojen sijaan, kun tarvitaan lisää kantavuutta.

Terästaso, sinkitty

Mitat (S x P) mm	Kantavuus kg	Koodi	Hinta
500 x 1500	400	450752200	151,72
800 x 1500	400	450752210	175,48
800 x 1750	400	450752211	214,38
1000 x 1500	400	450752215	158,62

Orsi, sinkitty

Pituus mm	Väli	Kantavuus kg	Koodi	Hinta
1500	4	250	444028101	20,21
1750	5	335	444028102	22,91
2000	5	335	444028103	24,65

Asennusavain, suojuksen ja tasauslevyn

Tuote	Koodi	Hinta
Asennusavain	444033200	6,31
Suojuksen muovinen, musta	444480018	0,96
Suojaa pylvään teräviltä reunoilta pylvään päässä		
Tasauslevyt	444033300	0,29



Reikälevypääty

Hyllyn syvyys	Mitat (S x P) mm	Koodi	Hinta
400	335 x 2100	RLP40210	73,75
500	435 x 2100	RLP50210	88,90
600	535 x 2100	RLP60210	108,50



PIENTAVARAN SÄILYTYS referenssi



NAPAKKA OY

Napakka on pakkaustarvikkeiden erikoisliike, jolla on jo vuosia ollut Suomen suurin valikoima lahjapakkaustarvikkeita sisältäen muun muassa satoja erilaisia kasseja ja lahjapapereita.

Napakka muutti uusiin tiloihin Helsingin Konalaaan keväällä 2022. Vanhat tilat olivat epäkäytännölliset pientavaran säilytykseen ja uuteen varastoon oli tavoitteena saada pientavarahyllyt yhtenäiseksi kokonaisuudeksi, nopeuttamaan ja helpottamaan keräilyä.

Uusien varastotilojen perusteellinen suunnittelu aloitettiin yhteistyössä hyvissä ajoin ennen muuttoa. Suunnittelun lopputuloksena luotiin toimiva ratkaisu sekä lavatavaran varastointiin, että pientavaran keräilyyn. Pientavaroitten varastointiratkaisuksi valittiin laadukkaat ja joustavat Hi280-hyllyt.

Napakan olemassa olevat kuormalavahyllyt hyödynnettiin uudessa varastossa. Projekti jatkui vielä samana syksynä, kun varastointitilat laajenivat samassa kiinteistössä. Uusiin tiloihin suunniteltiin ja toteutettiin lisää lavatavaran säilytystilaa asentamalla tiloihin uudet Kasten-kuormalavahyllystöt.



Hi280-hyllyt ovat kaikilta osiltaan sinkittyjä, eikä asentamiseen tarvita ruuveja tai muttereita. Saksassa valmistetut hyllyt ovat tekniseltä laadultaan ensiluokkaisia.



TEOLLISUUSHYLLYJÄRJESTELMÄ

Monipuolinen hyllystöjärjestelmä, joka sopii lähes kaikkeen säilytykseen. Yhdistelmän voi koota omien tarpeiden mukaan yhdistelemällä hyllyjä ja kaappeja ja varustamalla ne omia tarpeita vastaaviksi. Kaapit ja hyllyt toimivat myös yksittäin. Sisältää laajan valikoiman varusteluosia, joista rakentaa räätälöityjä ratkaisuja. Sopii myös tilanjakajaksi. Kaappi siirrettävissä haarukkavaunulla tai trukilla. Hyllyt ja kaapit toimitetaan osina. Monipuolinen säilytysjärjestelmä, joka koostuu vakiokomponenteista ja varusteluosista. Perusosat toimivat myös yksittäisinä kalusteina, lisäajaksot vain perusosaan yhdistettynä. Perus- ja lisäosien mukana aina 6 hyllyä. Yksittäisen hyllyn kantavuus 150 kg, kokonaiskantavuus 1000 kg/jakso.

Perusosa, hyllyleveys 824 mm

(L x S x K) mm	Koodi	Hinta
824 x 300 x 2000	C31349001P	325,87
824 x 400 x 2000	C31449001P	335,55
824 x 400 x 2400	C31449002P	371,07

Jatko-osa

Koodi	Hinta
C32349001P	248,92
C32449001P	273,60
C32549002P	283,22

Perusosa, hyllyleveys 1024 mm

(L x S x K) mm	Koodi	Hinta
1024 x 300 x 2000	C31349002P	333,80
1024 x 400 x 2000	C31449003P	374,04
1024 x 500 x 2000	C31549001P	422,44
1024 x 600 x 2000	C31649001P	506,15
1024 x 400 x 2400	C31449004P	393,32
1024 x 500 x 2400	C31549002P	433,95
1024 x 600 x 2400	C31649002P	513,35

Jatko-osa

Koodi	Hinta
C32349002P	256,84
C32449003P	295,83
C32549001P	336,68
C32649001P	416,59
C32449004P	305,48
C32549002P	343,45
C32649002P	420,19



PERUSOSA



JATKO-OSA

Saatavana useita eri yhdistelmiä!

Esimerkki:

Tuote	(L x S x K) mm	Koodi	Hinta
Päätykehikko	400 (S) x 2000 (K)	830895-49	79,32
Taso + kannattimet	1000 x 400	852231-49	34,95
Vinotukiristikko	1000	852176-49	14,14
Reikälevy	983 (L) x 500 (K)	852145-07	64,04
Kaappi	1030 x 430 x 2010	C34407000	866,94



Teollisuushyllyjärjestelmä soveltuu hyvin ESD-tiloihin!



SEINÄKISKOHYLLYT

Varastotila voidaan toteuttaa monella eri tapaa. Seinäkiskohyllyillä hyödynnetään pienenkin tilan säilytyskapasiteetti maksimaalisesti. Meiltä saat yksilöllisen ja kokonaisvaltaisen palvelun varaston suunnittelusta asennukseen.



Helppo asentaa

Säilytysjärjestelmän saa asennettua helposti vaakakiskon avulla suoraan seinään. Hyllyjärjestelmä on muokattavissa ja laajennettavissa täysin muuttuvien tarpeiden mukaan.

Varastoratkaisut suunnitellaan jokaiseen tilaan parhaiten soveltuvaksi. Ota yhteyttä!



Paljon lisävarusteita

Säilytysjärjestelmän voi varustella käyttötarkoituksen mukaan esimerkiksi hyllyillä ja reikätaustoilla.

KEVYT LÄPIVIRTAUSHYLLY

Hyllyjen rakenne on modulaarinen, joten on mahdollista toteuttaa täysin asiakkaan tarpeen mukainen ratkaisu muiden varastokalusteiden tapaan. Kevyet läpivirtaushyllyt soveltuvat laatikko- ja yksittäistuotekeräilyyn. Hyllyt saa joko kiinteänä tai lukittavilla pyörillä varustettuna. Liitettävissä myös olemassaoleviin hyllyrakenteisiin.



Kasten-läpivirtaushylly kokoonpanossa tarkoittaa pienempää askelmäärää. Osat saadaan järkevästi kokoonpanoon ilman turhaa pakkaamista ja ne pysyvät järjestyksessä ollen hyvin tarjolla.

LÄPIVIRTAUSTASOT
KUORMALAVAHYLLYSTÖÖN

Läpivirtaustasot yksi- tai kaksipuoleiseen kuormalavahyllyyn. Voidaan lisätä myös olemassa olevaan hyllyyn. Lisävarusteena väljakajat.

Tuote	Mitat mm	Koodi	Hinta
Suora keräilytaso, 8 rullaratapia	2750 x 1304	002781	733,76
Suora keräilytaso, 8 rullaratapia	2750 x 2536	002780	1.035,82
Suora keräilytaso, 12 rullaratapia	3600 x 1304	002783	1.077,36
Suora keräilytaso, 12 rullaratapia	3600 x 2536	002782	1.503,26





700 KG
KANTAVUUS

FIFO LÄPIVIRTAUS- JA SÄILYTYSHYLLY

Fifo on joustava läpivirtaushylly ja säilytysratkaisu, jolla tuot komponentit ja tavarat tuotanto-, kokoonpano- tai pakkaustyöpisteen yhteyteen. Tarvittavat osat ovat helposti saatavilla ja aikaa ei mene komponenttien etsimiseen tai keräämiseen, mikä tukee LEAN-toimintamallia. Hyllyjen lisävarusteisiin kuuluu reikälevytaustat ja pyöräsarjat.

- Helposti muokattavissa eri kokoisille laatikoille ja komponenteille, rullakkotasot säädettävissä ilman työkaluja.
- Laaja varusteluosien ja lisätarvikkeiden valikoima
- Muunna ergonomiseksi työpisteeksi lisäämällä hylly, valaisin tai varrellisia varusteluosia
- Lisää säilytystilaa helposti laajentamalla läpivirtaushyllyä sivu- tai takajatkkeilla. Jatkeita lisätessä läpivirtaushyllyn perusosaa ei tarvitse säätää.



Tuote	Mitat (L x K x S) mm	Koodi	Hinta
M900, 3 rullakkotasoa (1)	933 x 1860 x 805	TFR900-49	1.167,33
M900, takajatke (a)	933 x 1860 x 735	TFR900RE-49	1.058,02
M900, sivujatke (b)	933 x 1860 x 805	TFR900SE-49	1.058,02
M900, sivu-takajatke (c)	933 x 1860 x 735	TFR900SRE-49	1.012,14
M1350, 3 rullakkotasoa (2)	1385 x 1860 x 805	TFR1350-49	1.087,50
M1350, takajatke (a)	1385 x 1860 x 735	TFR1350RE-49	1.074,21
M1350, sivujatke (b)	1385 x 1860 x 805	TFR1350SE-49	1.074,21
M1350, sivu-takajatke (c)	1385 x 1860 x 735	TFR1350SRE-49	1.025,65
M900, teräshyllyt 4 kpl (3)	933 x 1860 x 805	TFR900SS-49	783,15
M1350, teräshyllyt 4 kpl (4)	1385 x 1860 x 805	TFR1350SS-49	906,85
M900, pyöräsarja 4 kpl tukipalkilla		TFR900CS-41	160,40
M1350, pyöräsarja 4 kpl tukipalkilla		TFR1359CS-41	160,69



500 KG
KANTAVUUS
PER HYLLYTASO



RENGASHYLLYVARASTOT

Kasten-rengashylly soveltuu lähes kaikkien henkilö- ja pakettiauto-renkaiden säilytykseen. Se muodostuu K90 H-pylväselementeistä, box-vaakapalkeista ja rengasulokkeista.

- Moduulin leveys:** 2480 mm perusosa ja 2390 mm jatko-osa
Hyllystön syvyys: Yksipuolinen 710 mm ja kaksipuolinen 1360 mm
Pystyelementti syvyys: 600 mm
Moduulin korkeus: 1000 mm (vakiojako)
 3300 mm, 3 tasoa 9 rengaspakettia
 4300 mm, 4 tasoa 12 rengaspakettia
 5300 mm, 5 tasoa 15 rengaspakettia
 6300 mm, 6 tasoa 18 rengaspakettia

RENGASHYLLY

Tukeva ja vahva hyllykkö renkaiden säilytykseen. Voidaan lastata ja purkaa molemmilta puolilta. Rakenna oma kokonaisuutesi päätyelementeistä ja vaakapalkeista. Kuvassa 3000 mm korkea hyllystö. Päätyelementin leveys 50 mm, joka kannattaa huomioida vaakapalkin pituuden lisäksi.

Tuote	(S x K) mm	Koodi	Hinta
Päätyelementti	400 x 2000	4620-201	59,-
Päätyelementti	400 x 2500	4621-201	75,-
Päätyelementti	400 x 3000	4622-201	85,-
Vaakapalkki, pituus 1200 mm		4623-201	17,50
Vaakapalkki, pituus 1400 mm		4624-201	22,-

SIIRTOHYLLY referenssi



SIIDA

SIIDA, Saamelaimuseo ja Luontokeskus Inarissa. SIIDAn nykymuodossaan oleva rakennus on valmistunut 1998. Laajennus ja perusparannus tehtiin 2020-2022.

Tähän laajennusosan kokoelmakeskukseen toimitimme ja asensimme esineiden säilytystä varten erilaisia Kasten-kalusteita. Hankinnat kohteeseen tehtiin rakennusliikkeen kautta urakassa.

Toimitus sisälsi Kasten ulokehyllyt, P90 kuormalavahyllyt, kerroshyllyt ritilätasolla, useampaan kohtaan pientavarahyllyjä ja Kasten Compactus-siirtohyllyt. Peruskalusteita täydennettiin useilla museoesineistölle sopivilla lisävarusteella, mm. tekstiilirullatelineet ja vaateangot kerroshyllyn, ulosvedettävä taideseinä kuormalavahyllyn.

Vain pieni osa museoiden esineistöstä on näyttelyssä yleisön ihasteltavana. Suurin osa on ns. kokoelmataloissa säilytyksessä.

Tiloihin on järjestetty oikeanlaiset ilmasto-olosuhteet kullekin esinetyypille sopivaksi, että säilyvät hyvässä kunnossa vuosisatoja eteenpäin.



Kasten-siirtohyllly on tilaa säästävää ratkaisua.



Silkki ja raanut saatiin selkeästi säilöön tekstiilirullatelineisiin.

KASTEN COMPACTUS -SIIRTOHYLLYSTÖ

Siirtohyllystö, jolla on viimeistelty ulkonäkö ja vankka rakenne järeämpäänkin käyttöön. Nämä hyllystöt valmistetaan aina asiakaskohtaisesti. Pyydä tarjous!



VOIT HYÖDYNTÄÄ MONIN ERI TAVOIN

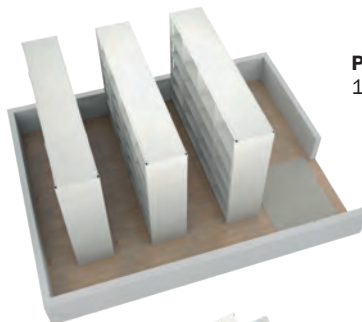

Perinteinen hyllystö
100 hyllymetriä



Siirtohyllystö
200 m hyllymetriä
Enemmän hyllymetrejä samassa tilassa



Siirtohyllystö
100 hyllymetriä
Saman verran hyllymetrejä kuin perinteisessä hyllykössä, mutta pienemmässä tilassa.



KÄYTTÖEDUT

- Joustava mitoitus
- Käyttölaite siirrettävän kuorman mukaan
- Lukitusmahdollisuus



MYYMÄLÄKALUSTE- JÄRJESTELMÄ referenssi



TAVO OY

TAVO on ripeä ja palveleva raskaan kaluston varaosatoimittaja. Laajalla tuotevalikoimalla sekä laadukkaalla ja asiantuntevalla palvelulla autamme asiakkaitamme pitämään pyörät pyörimässä.

Tavo Oy kehitti myymälöiden visuaalisuutta ja toiminnallisuutta. Myymälöissä haluttiin tuoda esille yrityksen brändin värimaailmaa, joka oli helppo toteuttaa myymäläkaluksien monipuolisen RAL -värivalikoiman ansiosta. Yrityksen oman värimaailman käyttö tekee ympäri Suomen olevien myymälöiden ilmeistä yhteneväisen, mutta myös yritykselle yksilöidyn.

Myymäläkaluksien laaja lisä- ja varusteluosa valikoima mahdollistaa myös moninaisten nimikkeiden esittelyn. Tavo myymälöiden suunnitteluvaiheessa otettiin huomioon, että pienet pohjamuutokset ja varusteluosien lisäykset jo valmiisiin myymälöihin onnistuvat helposti ja nopeasti ilman työkaluja. Tämä takaa myös hyllyjen monipuolisen ja pitkäikäisen käytön tuoterepertuaalista riippumatta.



Myymälähyllyjen päätykehikot mahdollistavat tuotteiden esittelyn myös käytäväpaikoilla.



Vinohyllyissä lankajakajat ja -etureunat tuovat järjestelmällisyyttä sekä helpottavat tuotteiden osastointia hyllyissä.

MYYMÄLÄKALUSTE- JÄRJESTELMÄ referenssi



MELTEX OY

Meltex Oy toimii valtakunnallisesti rakennustarvikkealan tukkukauppana teollisuudelle, ammattirakentajille ja jälleenmyyjille. Tuotevalikoima kattaa maanrakennus-, LVI-tarvike- sekä rakennustarvikkealan tuotteet laajasti ja monipuolisesti.

Meltex Oy:n Oulun toimipisteen voimakas kasvu vaati kokonaan uusien toimitilojen suunnittelun ja rakentamisen. Uudet nykyaikaiset toimitilat valmistuivat Kempeleen Zateeliin yritysalueelle. Kohteeseen toimitettiin ja asennettiin Kasten Optim myymäläkaluusteet, Kasten P90 kuormalavahyllyt, Kasten S90 pientavarahyllyt sekä raskaat ulokehyllyt.

Hyllyjen suunnittelussa otettiin huomioon myös yrityksen brändivärit, jotka näkyvät mm. lavahyllyjen vaakapalkkien värytyksessä. Optim myymälähyllyt ovat hyvin muunneltavissa asiakkaan tarpeen mukaisesti. Myymälähyllyihin suunniteltiin osaksi lankakorit, joihin voidaan sijoittaa mm. erikokoisia LVI-ilmas-
toimitputkien osia. Myymälähyllyjen pätyihin sekä hyllyjen väleihin asennettiin reikälevyt, joihin voidaan mm. R-piikeillä asettaa pienempiä tuotteita esille. Pitkän tavaran varastointiin asennettiin ulokehyllyt sekä listahyllyt.

”Vanhan toimipisteemme hyllyjen purkaminen, uusien hyllyjen toimitus sekä asennus suoritettiin aikataulussa. Projektin aikana tullessiin muutoksiin reagoitiin myös nopeasti. Olemme erittäin tyytyväisiä lopputulokseen, kertoo Oulun toimipisteen yksikön päällikkö Joonas Halmetoja”.

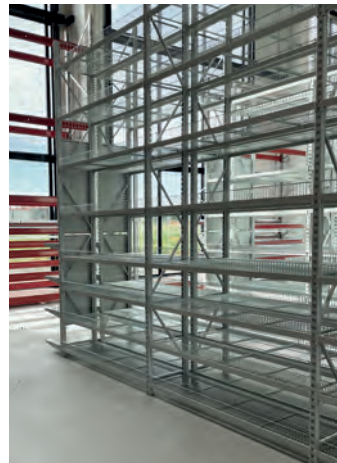

PITKÄN TAVARAN VARASTO referenssi



PUUMERKKI

Puumerkki on puupohjaisten rakennustarvikkeiden ja puurakentamisen monipuolinen osaaja. Puumerkki toimii Suomessa, Virossa ja Latviassa. Suomen asiakaskuntaa palvelee 10 terminaalia.

Puumerkin tehtyä päätöksen siirtää Lahden terminaalin toiminnot Vierumäelle tarvittiin tila- ja kustannustehokkaat ratkaisut jopa 12 metriä pitkien puutavaraniipujen varastointiin ja käsittelyyn. Varastoratkaisuksi valikoitui kaksi pressuhallia, jotka kalustettiin raskailla ulokehyllyillä. Pylväiden tuentaväli, ulokepituudet ja -kantavuudet määritettiin varastoitavien puutavaraniipujen mukaan.

Jotta käytössä olevat kuutiot saatiin mahdollisimman tehokkaaseen käyttöön, ulokehyllyt asennettiin kapealla työkäytävällä ja käsittelylaitteeksi valikoitui monitietrukki sivuohjauspyörillä.



Pisimmät ulokkeet hyllyssä ovat jopa 2,1 metriä pitkiä.



Ulokehyllyjen jalkapalkkeihin asennettiin ohjauskiskot ja hyllyjen pätyihin ohjauskaaret.

PITKÄN TAVARAN VARASTO referenssi



KERA GROUP OY

Kera Group Oy on rakennusalan muovituotteita valmistava yritys Orimattilassa. Asiantuntijuus keskittyy erilaisiin päivänvaloratkaisuihin sekä paloturvallisuutta edistäviin savunpoistojärjestelmiin. Kuten savunpoistoluukut, kattovalokuvut sekä erilaiset kodin ja asumisen ratkaisut, kuten valokatteet, terassit ja terassilasit.

Pitkän tavarankäytön varastointi on ratkaistu erilaisilla ulokehyilyillä ja pitkän tavarankäytön automaattilla. Kera Groupilla käsitellään hyvin erilaisia kolleja ja nippuja. Ulokehyilyt on räätälöity sopiviksi kullekin varastoitavalle tavaralle. Myös lavatavaran säilytys ulokehyilyssä onnistuu sopivan varustelun avulla.

Alumiiniprofiilit ja puutavara säilytetään pitkän tavarankäytön varastoautomaatissa, joka syöttää tavarankäytön kuljettimen kautta katkaistavaksi materiaalille sopivalle sahalle.

Asennettaessa raskasta ulokehyilyä ulko-olosuhteisiin on tärkeää suojata tavara sääolosuhteilta. Ulokehyilyn runko toimii samalla katoksen rakenteena. Kattopellit on toteutettu kattoulokkeiden avulla.

Täydellisempää sääsuojaa tarvittaessa ulokehyilyllä voidaan rakentaa seinät suojaverhoja tai peltiä käyttäen.

Ulokehyilyllä ulkoasennuksissa tulee aina varmistua alustan kantavuudesta. Tarvittaessa jalkapalkkien alle voidaan valaa anturat. Paalutuksen päälle pystytettäessä pylväiden sidosväli voidaan räätälöidä sopivaksi.

Raskas ulokehyily toimii pitkän tavarankäytön paternosterin puskurivarastona.



KASTEN-ULOKEHYLLYJÄRJESTELMÄT

Kasten-ulokehyllyt, puutavarahyllyt, listahyllyt ja levytelineet on suunniteltu erityisesti pitkien erimittaisten tuotteiden varastointiin ja säilytykseen. Ne ovat loistavia säilytysratkaisuja varastoitaessa mm. terästankoja, putkia, kankia, listoja, puutavaraniippuja, huonekaluja ja metallilevyjä.



“Ota yhteyttä! Autamme mielellämme suunnittelussa.”

SINKITYT KEVYET ULOKEHYLLYT

Kevyt ulokehylly on turvallinen varastointiratkaisu vaakasuunnassa säilytettävälle pitkille keveille tuotteille, kuten puutavara, muoviputket ja listat.

Ei pituusrajoituksia tuotteille, soveltuu sisä- ja ulkotiloihin, ulokkeen pituus ja pylväiden sidosväli säädettävissä kuorman mukaan ja voit lisätä hyllyväliköitä tarvittaessa.

Vankasta sinkitystä teräksestä valmistettu kevyt ulokehylly on saatavana yksipuolisena seinää vasten asennettavana hyllystönä tai kaksipuolisena, jolloin pääsy tuotteisiin tapahtuu etu- ja takapuolelta.

Saatavana:
Ulokkeitä 200–400 kg/uloke
Pylväskantavuus 1000–2250 kg/toinen puoli
Pylväskorkeudet 2000, 2500 ja 3000 mm
Ulokkepituuksia 300, 400, 500 ja 600 mm



1-puoleinen, 2-ylvävästä	Koodi	Hinta
Uloke 400 mm	008400	659,42
Uloke 500 mm	008403	696,70
Uloke 600 mm	008406	727,34

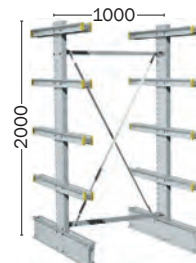

2-puoleinen, 2-ylvävästä	Koodi	Hinta
Uloke 400 mm	008409	845,26
Uloke 500 mm	008412	894,94
Uloke 600 mm	008415	944,66

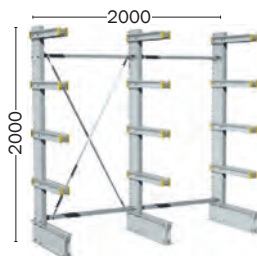

1-puoleinen, 3-ylvävästä	Koodi	Hinta
Uloke 400 mm	008401	980,62
Uloke 500 mm	008404	1.036,54
Uloke 600 mm	008407	1.082,50

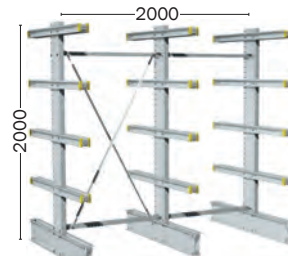

2-puoleinen, 3-ylvävästä	Koodi	Hinta
Uloke 400 mm	008410	1.259,38
Uloke 500 mm	008413	1.333,90
Uloke 600 mm	008416	1.408,48

Kärkitappi	Koodi	Hinta/kpl
2 x 120 mm	580230	1,25

KESKIRASKAS ULOKEHYLLY K40

Saatavana:
Ulokkeitä alkaen 350 kg
Pylväsväli 1500 mm
Pylväskorkeudet 3080 ja 4000 mm
Ulokkepituuksia 1000 ja 1200 mm

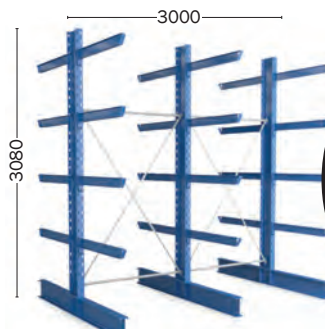
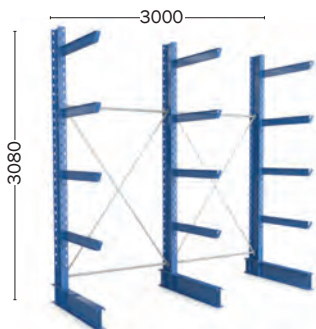

“Suunnitellaan räätälöidysti!”

Tuote	Koodi
Uloke 1000 mm	569384
Uloke 1200 mm	569387

Varmistin sisältyy hintaan.

1-puoleinen, 3-ylvävästä	Koodi
K 3080 mm Uloke 1000 mm	569380
K 4000 mm Uloke 1000 mm	569382
K 3080 mm Uloke 1200 mm	569374
K 4000 mm Uloke 1200 mm	569386

2-puoleinen, 3-ylvävästä	Koodi
K 3080 mm Uloke 1000 mm	569381
K 4000 mm Uloke 1000 mm	569383
K 3080 mm Uloke 1200 mm	569385
K 4000 mm Uloke 1200 mm	569377



Ulokehylly voidaan räätälöidä varastoitavan tavaran mukaan.

RU-ULOKEHYLLY K60

Tehokas kanki- ja putkitavaran varastointijärjestelmä. Se soveltuu yksinkertaisen ja joustavan rakenteensa ansiosta kaiken tyypisiin työympäristöihin: käsityöpajasta massatuotantoon ja rautakaupan noutovarastosta tukkuvarastoihin. RU-ulokehylly, pulverimaalattu RAL 5015. Ulkokäytössä pintakäsittelyksi suositellaan kuumasinkitystä.

Tuote	max. kantavuus kg/uloke	Koodi	Hinta
Uloke 800 mm (IPE100)	1200	008870	109,94
Uloke 1000 mm (IPE100)	960	008871	118,29
Uloke 1000 mm (IPE120)	1365	008875	138,53
Uloke 1200 mm (IPE100)	800	008872	128,34
Uloke 1200 mm (IPE120)	1190	008876	154,27
Uloke 1500 mm (IPE120)	1024	008877	173,32
pylväskorkeus/ ulokepituus mm			
Pylväs 1-puoleinen (IPE220)	4060 / 800	009009	1.059,43
Pylväs 1-puoleinen (IPE220)	4060 / 1000	009010	1.094,88
Pylväs 1-puoleinen (IPE220)	4060 / 1200	009011	1.131,43
Pylväs 1-puoleinen (IPE240)	5080 / 1000	009015	1.533,88
Pylväs 1-puoleinen (IPE240)	5080 / 1200	009016	1.574,42
Pylväs 1-puoleinen (IPE240)	5080 / 1500	009017	1.638,21
Pylväs 2-puoleinen (IPE220)	4060 / 800	009039	1.208,07
Pylväs 2-puoleinen (IPE220)	4060 / 1000	009040	1.276,40
Pylväs 2-puoleinen (IPE220)	4060 / 1200	009041	1.346,78
Pylväs 2-puoleinen (IPE240)	5080 / 1000	009045	1.742,47
Pylväs 2-puoleinen (IPE240)	5080 / 1200	009046	1.823,67
Pylväs 2-puoleinen (IPE240)	5080 / 1500	009047	1.999,19
pylväskorkeus / pylväsväli mm			
Tuenta 2-välikköä	4060 / 1000	009133	459,48
Tuenta 2-välikköä	4060 / 1500	009149	495,18
Tuenta 2-välikköä	4060 / 2000	009157	543,90
Tuenta 3-välikköä	5080 / 1000	009166	530,96
Tuenta 3-välikköä	5080 / 1500	009182	618,79
Tuenta 3-välikköä	5080 / 2000	009190	683,11

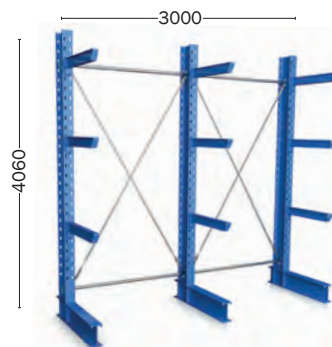

Esimerkki 1
1-puoleinen, 3-pylvästä
Jalka + 3 uloketasoa
Korkeus 4060 mm (pylväs IPE220)

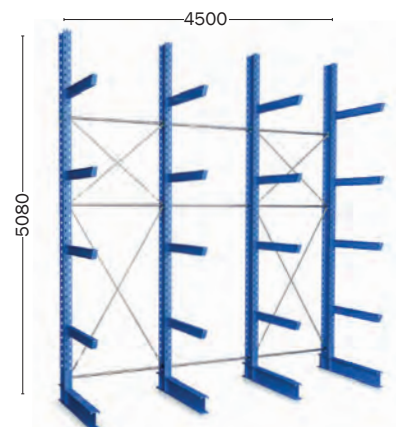

Esimerkki 2
1-puoleinen, 4-pylvästä
Jalka + 4 uloketasoa
Korkeus 5080 mm (pylväs IPE240)

LISÄOSAT ULOKEHYLLYIHIN

Tuote	Koko mm	Koodi
Kasetti	550 x 330 x 3500	568607
Ulokekouru	90 x 200 x 2500	008018
Ulokekouru	90 x 400 x 2500	008019
Kärkitappi	200	569081



Korvaa tilauskoodin viimeinen -X haluamasi värin koodilla.

Hyllylaatikot ja ottolaatikot saatavana näissä väreissä: Lasinkirkas, tummanharmaa, punainen ja sininen.

HUOM! Lasinkirkas väri vaihtoehto on hieman kalliimpi. Kysy lisää myynnistä!



HYLLYLAATIKOT

Suomessa valmistetut muovilaatikot sopivat päivittäiseen käyttöön. Soveltuvat mm. myymälöihin, tuotantotiloihin ja varastoihin. Laatikot sopivat mitoitukseltaan kaikkiin vakiohyllyihin, paternostereihin ja teollisuuden työpisteiden ripustuskiskoihin. Laatikoiden on 11 eri kokoa. Saman levyiset laatikot pinoutuvat tukevasti päällekkäin, vaikka laatikoiden pituus vaihtelisi. Kirkkaissa laatikoissa tavarat näkyvät ja löytyvät helposti. Raaka-aine värillisissä laatikoissa polypropeenä (PP), lämmönkesto -20-+75 °C. Kestää öljyjä, useimpia happoja ja alkaleja sekä liuottimia. Lasinkirkkaissa raaka-aine polystyreeniä (PS), lämmönkesto -40-+55 °C.

Tutustu myös laatikoihin saataviin lisätarvikkeisiin!

Hylly-laatikko	Ulkomitat (S x L x K) mm	Kpl / pakk.	Koodi	Hinta/ kpl	Välilevy	Määrä/ pakk.	Koodi	Hinta/ kpl
3010	300 x 92 x 82	30	3010-X	4,30	D-10	10/120	D-10	0,51
3015	300 x 132 x 100	30	3015-X	5,92	D-15	10/60	D-15	0,69
3020	300 x 186 x 82	15	3020-X	6,72	D-20	10/60	D-20	0,89
4010	400 x 92 x 82	30	4010-X	5,24	D-10	10/120	D-10	0,51
4015	400 x 132 x 100	20	4015-X	7,22	D-15	10/60	D-15	0,69
4020	400 x 186 x 82	15	4020-X	7,41	D-20	10/60	D-20	0,89
5010	500 x 92 x 82	30	5010-X	6,74	D-10	10/120	D-10	0,51
5015	500 x 132 x 100	20	5015-X	8,55	D-15	10/60	D-15	0,69
5020	500 x 186 x 82	15	5020-X	9,09	D-20	10/60	D-20	0,89
6015	600 x 132 x 100	15	6015-X	9,92	D-15	10/60	D-15	0,69
6020	600 x 186 x 82	15	6020-X	9,92	D-20	10/60	D-20	0,89

Otto-laatikko	Ulkomitat (S x L x K) mm	Kpl/ pakk.	Koodi	Hinta/ kpl	Välilevy	Määrä/ pakk.	Koodi	Hinta/ kpl
1015	165 x 105 x 75	60	1015-X	2,09	-			
1520	192 x 149 x 105	45	1520-X	4,30	-			
1525	250 x 149 x 130	30	1525-X	6,72	V-14	30/180	V-14	2,72
1930	300 x 186 x 156	24	1930-X	9,06	V-19	24/96	V-19	5,60
1940	400 x 186 x 156	24	1940-X	11,87	V-19	24/96	V-19	5,60
1950	500 x 186 x 182	12	1950-X	17,59	V-195	12/96	V-195	2,80
3040	400 x 310 x 156	12	3040-X	15,49	V-30	12/72	V-30	3,36
3050	500 x 310 x 182	8	3050-X	20,38	V-30	12/72	V-30	3,36



OTTOLAATIKOT

Laatikoita on kahdeksan eri kokoa. Saman levyiset laatikot pinoutuvat tukevasti päällekkäin, vaikka laatikoiden pituus vaihtelisi. Avoin etuosa helpottaa sisällön näkyvyyttä ja löydät oikeat tuotteet helposti ja nopeasti. Raaka-aine värillisissä laatikoissa polypropeenä (PP), lämmönkesto -20-+75 °C. Kestää öljyjä, useimpia happoja ja alkaleja sekä liuottimia. Lasinkirkkaissa raaka-aine polystyreeniä (PS), lämmönkesto -40-+55 °C.



Etiketti asetetaan suojailevyn alle, jolloin se pysyy siistinä.

Etiketti	Koodi	Hinta/ kpl
Etiketti	E-10	0,85
Etiketti	E-15	0,97
Etiketti	E-20	1,01



Käytettäessä viivakooditarraa välilevyt käännetään, jolloin sileä pinta tulee etupinnaksi. Takaseinään käytetään irtotäytepalaa FP-6M.

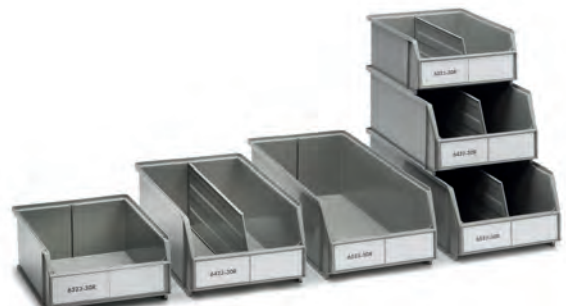
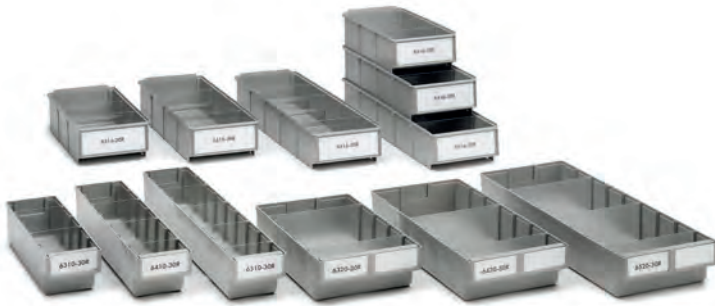

REBOX-LAATIKOT UUSIOMUOVIA

Kotimaiset Rebox-laatikot on valmistettu ympäristöystävällisestä uusiomuovista. Laatikot sopivat mitoitukseltaan kaikkiin vakiohyllyihin. Eri syvyiset, mutta saman levyiset laatikot voidaan pinota päällekkäin. Raaka-aine uusiopolypropeenia, jonka lämmönkesto on -20 - +75 °C. Laatikot kestävät öljyä, useimpia happoja ja alkaleja sekä liuottimia. Raaka-aineesta johtuvat väriaihtelut ovat mahdollisia. Mukana isot, selkeät etiketit. Värinä harmaa. Lisävarusteena kirkkaat poikittaiset välilevyt ja pitkittäiset harmaat jakajat.

Ottolaatikot (S x L x K) mm	Kpl/pkt	Koodi	Hinta	Jakajat Määrä/pkt	Koodi	Hinta
400 x 230 x 150	12	6423-30R	9,21	12/36	640-30R	2,22
500 x 230 x 150	12	6523-30R	10,16	12/36	650-30R	2,72

Hyllylaatikot (S x L x K) mm	Kpl/pkt	Koodi	Hinta
400 x 94 x 80	40	6410-30R	4,05
400 x 160 x 85	40	6416-30R	5,59
400 x 186 x 80	20	6420-30R	5,71
500 x 94 x 80	20	6510-30R	5,00
500 x 160 x 85	20	6516-30R	6,00
500 x 186 x 80	20	6520-30R	6,84

Välilevyt Määrä/pkt	Koodi	Hinta
10/200	610	0,53
10/200	616	0,74
10/100	620	0,78
10/200	610	0,53
10/200	616	0,74
10/100	620	0,78



VARASTOLAATIKKO

Uusiopolypropeenia. Värinä harmaa.

Tuote	(S x L x K) mm	Kpl/pkt	Koodi	Hinta
Varastolaatikko	490 x 310 x 250	12	3149-30R	18,18



BIOX-HYLLYLAATIKOT

Treston BIOX -hyllylaatikko on ensimmäinen puupohjaisesta biomuovista valmistettu säilytyslaatikko teollisuuteen. Vastuullisten puupohjaisten, biomuovisten laatikoiden materiaalista yli 90 % on uusiutuvasta puusta, joka saadaan metsäteollisuuden sivuvirroista ja sertifioituista, kestävästi hoidetuista metsistä. Hyllylaatikkoon käytettävät materiaalit ovat hiilineutraaleja. Lämpötilankesto -20 °C - +75 °C.

Hyllylaatikot (S x L x K) mm	Kpl/pkt	Koodi	Hinta/kpl	Välilevyt Kpl/pkt	Koodi	Hinta/pkt.
300 x 92 x 82	30	3010-7BIOX	9,20	10	D-10BIOX	11,98
400 x 92 x 82	30	4010-7BIOX	10,85	10	D-20BIOX	21,72
500 x 92 x 82	30	5010-7BIOX	14,05			
300 x 186 x 82	15	3020-7BIOX	13,99			
400 x 186 x 82	15	4020-7BIOX	15,59			
500 x 186 x 82	15	5020-7BIOX	19,30			



HYLLYLAATIKOSTOT

Pientavaran tehokkaaseen varastointiin. Laatikostoja voi kiinnittää ruuveilla seinälle, pinota lattialle päällekkäin tai koota pyörivään telineeseen. Sisältää vaaleanharmaaksi pulverimaalattun teräshehikon, muovilaatikat ja etiketit suojaletyineen. Saatavilla kaksi syvyyttä, 300 ja 400 mm. Kirkkaat laatikat ovat polystyreeniä (PS). Siniset, punaiset ja harmaat laatikat polypropeeniä (PP), poikkeuksena mallin 4040 laatikat, jotka ovat värillistä polystyreeniä (HIPS). Lisätarvikkeena poikittaiset välilevyt ja pyörivät telineet.

Hyllylaatikoita saatavana näissä väreissä.

Lasinkirkas, tummanharmaa, punainen ja sininen.



Sarja 300	Kehikon koko (S x L x K) mm	Koodi	Hinta	Välilevyn koodi	Määrä/pakkaus	Hinta
3010, 16 laatikkoa	300 x 400 x 395	1630	114,60	D-10	10/120	0,51
3020, 8 laatikkoa	300 x 400 x 395	0830	97,20	D-20	10/60	0,89
Sarja 400						
4010, 16 laatikkoa	400 x 400 x 395	1640	135,83	D-10	10/120	0,51
4020, 8 laatikkoa	400 x 400 x 395	0840	114,60	D-20	10/60	0,89
Lukitussanka, 8 kpl		A-605	46,13			

HUOM! Lasinkirkas väri vaihtoehto on hieman kalliimpi. Kysy lisää myynnistä!

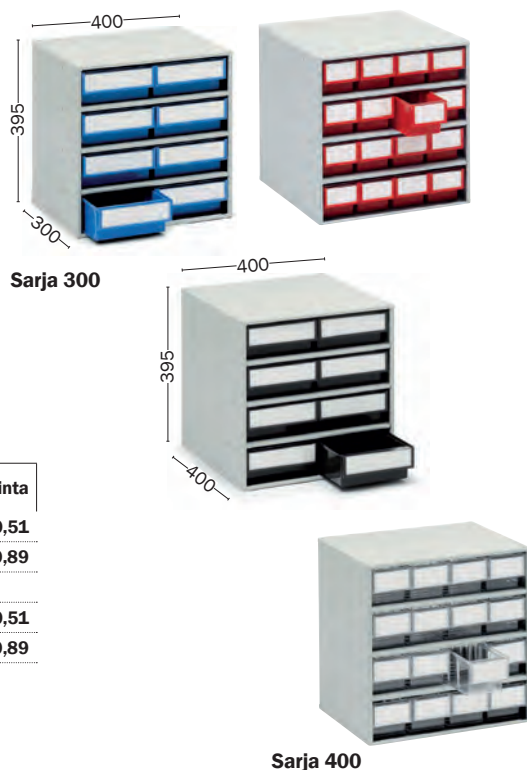

ISOT HYLLYLAATIKOSTOT

Monipuolinen säilytysjärjestelmä. Tilaa jopa 336 eri tuotenimikkeelle. Sisältää harmaaksi pulverimaalattun teräshehikon, laatikat, etiketit suojaletyineen ja säätötassut. Takastopparit estävät laatikoiden putoamisen. Laatikkohyllyn kokonaiskantavuus on 240 kg ja hyllyn 30 kg. Laatikoiden vakioväreinä punainen ja sininen, lisäksi saatavana harmaa. Laatikostot voidaan varustaa Ø 100 mm pyöräsarjalla, jonka kantavuus on 150 kg.

Tuote	(S x L x K) mm	Koodi	Hinta
2440, 24 kpl hyllylaatikkoa 4020	410 x 605 x 870	2440	438,65
4840, 48 kpl hyllylaatikkoa 4010	410 x 605 x 870	4840	485,36
Pyöräsarja PS-LH, sis. 4 pyörää Ø 100 mm, 2 jarrulla		PS-LH	100,52
Lukitussankasarja, 8 sanka		A-605	46,13



Laatikosto 2440

Välilevyt D-20, pakkaus 10/100 kpl



Laatikosto 3640

Välilevyt D-10 ja D-20



Laatikosto 4840

Välilevyt D-10, pakkaus 10/100 kpl

Hyllylaatikoita saatavana näissä väreissä:
Tummanharmaa, punainen ja sininen.

-3

-5

-6

Hinta
416,-



350 KG
KANTAVUUS

LAATIKKOTELINEET

Tehokas säilytysjärjestelmä päivittäiseen käyttöön, kun pienosia joudutaan hakemaan usein. Kaksi erilaista telineettä. Laatikat ovat 20 asteen kulmassa, jolloin tuotteet ovat hyvin näkyvillä. Laatikat tilataan erikseen. Laatikkokiskon kantavuus 50 kg / vaunun 350 kg.

Tuote	(S x L x K) mm	Koodi	Hinta
Teline BR-2530, 6 kannatinp.	500 x 990 x 1540	BR-2530	415,91
Teline BR-4050, 7 kannatinp.	600 x 990 x 1670	BR-4050	415,91

EI SISÄLLÄ LAATIKOITA!

Hinta
520,-



300 KG
KANTAVUUS

LAATIKKOVAUNU

Siirrettävä kaksipuolinen pientavaravaunu teollisuuden ja korjaamojen tarvikkeiden säilyttämiseen. Laatikkokiskon kantavuus 50 kg / vaunun 300 kg. Alataso terästä, 100 mm pyörät, joista kahdessa jarrut. **Huom! Ottolaatikat tilataan erikseen.**

Tuote	(S x L x K) mm	Koodi	Hinta
Telinevaunu BT-170B, 2-puoleinen	715 x 780 x 1630	BT-170B	519,87



800 KG
KANTAVUUS

PYÖRIVÄ TELINE HYLLYLAATIKOSTOLLE

Vapaasti lattialla seisova, pyörivä säilytysjärjestelmä, jossa paikat 16 hyllylaatikostolle. Telineen hintaan ei sisälly laatikoita, vaan ne tulee tilata erikseen. Telineessä voi enimmillään olla 1792 erillistä säilytyslokeroa ja tilaa tarvitaan vain 0,64 m². Helppo koota ilman työkaluja.

Tuote	(S x L x K) mm	Kpl/pkt	Koodi	Hinta
Pyörivä teline 16-300	700 x 700 x 1680	1	16-300	489,84
Pyörivä teline 16-400	800 x 800 x 1680	1	16-400	530,29



400 KG
KANTAVUUS

PYÖRIVÄ LAATIKOSTOTELINE

Pyörivään lattiatelineeseen sopii 12 vapaasti valittavaa 550-sarjan laatikostoa, jotka tilataan erikseen. Katso laatikostot sivulta 56. Telineen laakeroitu jalusta pyörii herkästi ja telineettä on kevyt käsitellä.

Tuote	(S x L x K) mm	Koodi	Hinta
Pyörivä teline 12-550 (1.)	500 x 500 x 1730	12-550	235,83
Vaunu (2.)	780 x 715 x 1600	BT-550B	344,55



PIENTAVARALAATIKOSTOT

Laadukkaat kotimaiset pientavara-laatikostot ammattikäyttöön. Laatikostoja voi pitää pöydän päällä, kiinnittää ruuveilla seinälle, pinota pyöriin telineisiin tai laatikostotelineisiin. Kehikko on muotoiltua polypropeenia, hyllyt sinkittyä teräslevyä, laatikot lasinkirkasta polystyreeniä. Sarjan 290 laatikoston mitat (S x L x K): 180 x 310 x 290 mm. Sarjan 550 laatikoston mitat (S x L x K): 180 x 310 x 550 mm. Molemmissa sarjoissa on seitsemän erilaista laatikostoa.

Pyörivä pöytäeline PTP-5

Kahdelle sarjan 290- tai 550-pientavara-laatikostolle.

Hinta
85,11

Sarja 290

Laatikotyyppi	Laatikon mitat (S x L x K) mm	Koodi	Hinta
290, 30 laatikkoa, L-00	175 x 55 x 37	290	38,39
291, 24 laatikkoa, L-01	175 x 69 x 37	291	38,39
292, 12 laatikkoa, L-02	175 x 138 x 37	292	38,39
294, 12 laatikkoa, L-04	175 x 92 x 59	294	35,31
296, 4 laatikkoa, L-06	175 x 277 x 59	296	35,31
297, 6 laatikkoa, L-07	175 x 138 x 81	297	35,31
290C, 12 laatikkoa, L-01	175 x 69 x 37	290C	38,51
3 laatikkoa, L-04	175 x 92 x 59		
1 laatikkoa, L-06	175 x 277 x 59		

Poikittaiset välilevyt	Määrä/pakkaus	Hinta
V-00	10/600	0,24
V-01	10/450	0,25
V-02	10/200	0,29
V-04	10/200	0,29
V-06	10/150	0,66
V-07	10/200	0,51

Pitkittäiset välilevyt	Määrä/pakkaus	Hinta
V-012	10/200	0,43
V-012	10/200	0,43
V-0456	10/300	0,44
V-0456	10/300	0,44
V-078	10/150	0,53
V-012	10/200	0,43
V-0456	10/300	0,44
V-0456	10/300	0,44

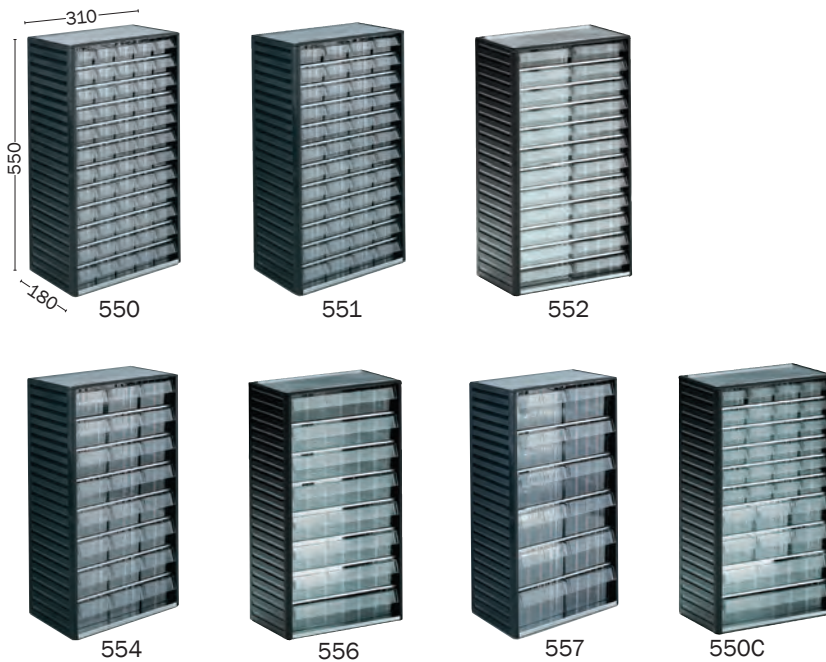

Saatavana myös ESD-versiona, värinä musta!

Sarja 550

Laatikotyyppi	Laatikon mitat (S x L x K) mm	Koodi	Hinta
550, 60 laatikkoa, L-00	175 x 55 x 37	550	68,69
551, 48 laatikkoa, L-01	175 x 69 x 37	551	68,69
552, 24 laatikkoa, L-02	175 x 138 x 37	552	68,69
554, 24 laatikkoa, L-04	175 x 92 x 59	554	61,68
556, 8 laatikkoa, L-06	175 x 277 x 59	556	61,68
557, 12 laatikkoa, L-07	175 x 138 x 81	557	68,71
550C, 24 laatikkoa, L-01	175 x 69 x 37	550C	64,82
6 laatikkoa, L-04	175 x 92 x 59		
2 laatikkoa, L-06	175 x 277 x 59		

Poikittaiset välilevyt	Määrä/pakkaus	Hinta
V-00	10/600	0,24
V-01	10/450	0,25
V-02	10/200	0,29
V-04	10/200	0,29
V-06	10/150	0,66
V-07	10/200	0,51
V-01	10/450	0,24
V-04	10/200	0,29
V-06	10/150	0,66

Pitkittäiset välilevyt	Määrä/pakkaus	Hinta
V-012	10/200	0,43
V-012	10/200	0,43
V-0456	10/300	0,44
V-0456	10/300	0,44
V-078	10/150	0,53
V-012	10/200	0,43
V-0456	10/300	0,44
V-0456	10/300	0,44

Alkaen
14,40



Hinta
28,50



KULJETUS- JA VARASTOLAATIKOT

Ympäristöystävällisestä HDPE-uusi muovista valmistetut muovilaatikat. Soveltuvat kuljetuksiin sekä säilytykseen tuotannossa ja varastoissa. Pinoutuvat päällekkäin ja tyhjinä tilaa säästävasti sisäkkäin. Pyöreät kulmat. Kaikilla sivuilla kädensijat.

Tuote/tilavuus l	Ulkomitat (P x L x K)	Koodi	Hinta
Harmaa laatikko/52 l	600 x 400 x 300	2000-230-32	14,40
Punainen laatikko/52 l	600 x 400 x 300	2000-230-50	15,90
Harmaa kansi		2001-230	12,20

MUUTTOLAATIKKO PINONTAKAHOILLA

Suuret muoviset muuttolaatikat, joissa metalliset pinoamiskahvat. Laatikat pinoutuvat kätevästi kuormattuina ja pinoutuvat tyhjinä sisäkkäin. Ulkomitat: 640 (P) x 440 (L) x 310 (K) mm.

Tuote/tilavuus l	(P x L x K) mm	Koodi	Hinta
Laatikko/70 l	640 x 440 x 310	2005-230	28,50

Alkaen
12,50



Hinta
79,-



UUSIOMUOVISET EURO-LAATIKOT

Tummanharmaat ympäristöystävällisestä HDPE-uusi muovista valmistetut Euro-laatikat. Edullinen ja kestävä muovilaatikko sopii kaikkiin kuljetuksiin ja varastointiin. Pinoutuu päällekkäin. Saatavilla myös kannet.

Tuote/tilavuus l	Ulkomitat (P x L x K) mm	Koodi	Hinta
Laatikko/12 l (1.)	400 x 300 x 120	2222-230	12,50
Laatikko/22 l (2.)	400 x 300 x 230	2010-230	16,00
Laatikko/25 l (3.)	600 x 400 x 145	2011-230	18,50
Laatikko/40 l (4.)	600 x 400 x 230	2012-230	22,00
Kansi	400 x 300	2020-230	16,00
Kansi	600 x 400	2021-230	21,00

SUURI EURO-LAATIKKO 80L

Harmaa tukeva Euro-laatikko. Kestävää lämpötiloja -30 - +70 °C.

Tuote/tilavuus l	(P x L x K) mm	Koodi	Hinta
Laatikko/80 l	800 x 600 x 200	2215-230	79,-

Hinta
15,-



VARASTOLAATIKKO 30 L

Harmaat matalat uusiopropreeniset muovilaatikat. Raaka-aineesta johtuvat värvaihtelut mahdollisia. Pinoutuvat päällekkäin ja tyhjinä sisäkkäin.

Varasto-laatikko	Mitat (P x L x K) mm	Koodi	Hinta
30 l	600 x 400 x 180	2002-230	15,00
Harmaa kansi		2001-230	12,00

Alkaen
15,70



MUOVILAATIKOT

Euro-moduulimitoitettut kestävät muovilaatikat, jotka kuormattuna pinoutuvat päällekkäin ja tyhjänä tilaa säästävästi sisäkkäin. Kolme eri kokoa. Väri vihreä.

Muovilaatikko tilavuus l	Mitat (P x L x K) mm	Koodi	Hinta
18 l	400 x 300 x 220	2205-230	15,70
32 l	600 x 400 x 180	2206-230	23,10
66 l	600 x 400 x 350	2207-230	35,00

Hinta
529,-



160 KG
KANTAVUUS

LAATIKKOVAUNU

Laatikkovaunu johon sopii neljä kappaletta 600 x 400 mm muovilaatikkoa. Tasot vinossa, niin että keräily on helpompaa. Umpikumipyörät joissa jarrut. Hyllyjen korkeutta voidaan säätää. Kantavuus 160 kg.

Laatikko-vaunu	Vaunun mitat mm	Koodi	Hinta
sis. 4 muovilaatikkoa	600 x 420 x 1480	1013-799	529,-



Alkaen
2,30

SMARTSTORE-SÄILYTYSLAATIKOT

Läpinäkyvät säilytyslaatikat sopivat niin varastoon kuin konttoriinkin. Laaja ja monipuolinen valikoima. Valmistettu elintarvikehyväksytystä, kierrätettävästä muovista. Lujat sulkijat pitävät kannen tiukasti kiinni. Laatikat pinoutuvat sisäkkäin ja kannen kanssa päällekkäin. Suurissa 35 litran ja 70 litran SmartStore-laatikoissa on pyörät alla. Lämpötilankesto -40 °C – +120 °C. Säilytyslaatikoilla on 10 vuoden takuu.

Tuote/tilavuus l	Mitat (P x L x K) mm	Pakkauksen koko	Koodi	Hinta/kpl
Laatikko/1 l	210 x 170 x 60	10	4001-230	2,30
Laatikko/2 l	210 x 170 x 110	10	4002-230	2,60
Laatikko/3 l	210 x 170 x 150	10	4003-230	3,00
Laatikko/8 l (1.)	340 x 250 x 160	10	4004-230	5,60
Laatikko/14 l (2.)	400 x 300 x 190	10	4005-230	7,30
Laatikko/32 l (3.)	500 x 390 x 260	6	4006-230	13,50
Laatikko/52 l	500 x 390 x 410	3	4008-230	19,10
Laatikko/70 l (pyörillä) (4.)	720 x 400 x 380	4	4009-230	27,20

Alkaen
10,70



ISKUNKESTÄVÄT SMARTSTORE PRO -LAATIKOT

Mustat, kestävät ja tukevat säilytyslaatikat järeään käyttöön. Laatikko kestää niin iskuja kuin suuria lämpötilan vaihteluita. Sopii esimerkiksi painavien ja terävien esineiden säilytykseen. Laatikat pinoutuvat sisäkkäin ja kannen kanssa tukevasti päällekkäin. Elintarvikekelpoinen. Lämpötilankesto -40 °C – +100 °C. Tuotteella on 10 vuoden takuu.

Tuote/tilavuus l	Mitat (P x L x K) mm	Koodi	Hinta
Laatikko/15 l	400 x 300 x 190	4021-230	10,70
Laatikko/31 l	500 x 390 x 260	4022-230	19,70
Laatikko/45 l	590 x 390 x 340	4023-230	26,70

Hinta
350,-



AKKULAATIKKO

Mekaanisesti ja kemiallisesti, myös happoja kestävä muovilaatikko akkujen ja materiaalien käsittelyyn. 610 l laatikko 3 trukkijalalla. Maksimikuorma 600 kg. Sopii monipuolisesti myös muihin käyttötarkoituksiin.

Erillinen kansi akkulaatikkoon. Mitat: 1215 x 1015 x 60 mm

Tuote	Mitat (P x L x K) mm	Koodi	Hinta
Akkulaatikko, 610 l	1200 x 1000 x 740	BBGRA-610	350,-
Akkulaatikon kansi	1215 x 1015 x 60	BBGRA-LID	103,-

Hinta
439,-



SUURET, FIN-LAVAKOKOISET LAATIKOT

Vahva, mutta kevyt FIN-lavamittainen laatikko sopii erinomaisesti mm. tuotannossa tarvittavien komponenttien ja bulkkimateriaalien säilytykseen ja kuljetuksiin. Pyöristetyt reunat ja kulmat, pinottava. Valmistettu HDPE-muovista.

Tuote/tilavuus l	Mitat (P x L x K) mm	Koodi	Hinta
Laatikko/670 l	1200 x 1000 x 760	2015-230	439,-
Kansi		2017-230	113,-

Alkaen
29,50

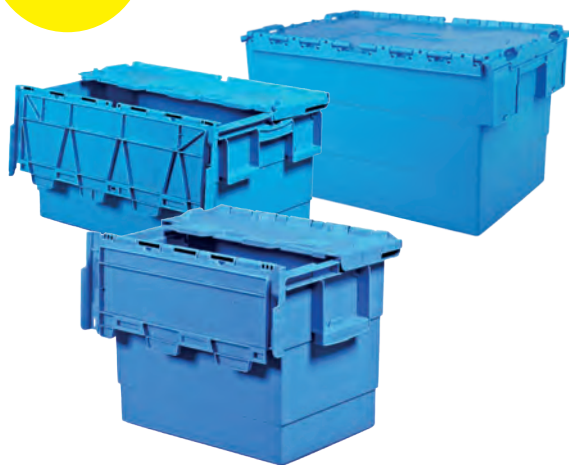

INTEGRA-LAATIKOT

Taittokannella varustetut Integra-kuljetuslaatikot sopivat hyvin yritysten ja osastojen välisiin kuljetuksiin. Voidaan pinota sisäkkäin. Laatikoiden päissä on puskurit, joten laatikot eivät jumiuudu toisiinsa. Pohja suunniteltu toimimaan kuljettimissa. Kanteen kiinnitettävällä sinetillä varmistetaan sisältö saapuun perille koskemattomana. Väri sininen. Sinetit myydään 100 kpl erissä.

Tuote/tilavuus l/paino	Mitat (P x L x K) mm	Koodi	Hinta
Laatikko 25 l/1,7 kg	400 x 300 x 300	2201-230	29,50
Laatikko 64 l/3,6 kg	600 x 400 x 350	2202-230	54,90
Sinettejä 100 kpl pussi		2023-230	26,50

Alkaen
145,-



ALUMIINISET LAATIKOT

Kestävät kuljetuslaatikot varastointiin ja kuljetukseen. Korroosiota ja ankariakin olosuhteita kestävät laatikot suojaavat kuljetettavat työkalut ja tarvikkeet. Seinämän paksuus 1 mm, vahvistettu pohja ja kansi. Pinoamiskulmat iskunkestävää muovia. Laatikon kannessa kumiiviviste. Sylinterilukko lisävarusteena.

Tuote/tilavuus l	Mitat (P x L x K) mm	Koodi	Hinta
Laatikko/30 l	430 x 355 x 277	6000-231	145,-
Laatikko/48 l	580 x 385 x 277	6001-231	179,-
Laatikko/73 l	590 x 385 x 410	6002-231	265,-
Laatikko/92 l	780 x 385 x 379	6003-231	279,-
Laatikko/140 l	900 x 495 x 379	6004-231	345,-
Lukko		6009-231	16,-

TYÖPISTEET referenssi

60

TEKNOWARE

Knoware suunnittelee ja valmistaa korkealaatuisia valaistusratkaisuja julkisen liikenteen ajoneuvoihin sekä turvalaistujärjestelmiä kiinteistöihin ja huipuristeilijoihin.

Knowaren kokoonpanotyöpisteet suunniteltiin ergonomia huomioon ottaen. Kokoonpanoon tulevat osat siirretään räätälöidystä vaunusta rullaradan päälle, jossa ne liikkuvat kevyesti.

Työpisteiden runkona on käytetty vakiotuotteita, joihin on räätälöity sopivat lisäosat kokoonpantavien tuotteiden mukaan. Tarkkuutta vaativiin työvaiheisiin on myös raskaisiin työpisteisiin toteutettu sähköinen korkeudensäätö.

Raskaiden osien käsittelyyn on käytetty keventimiä ja alipainetarrimia.

Kalusteet on valittu ja räätälöinnit toteutettu niin, että kalustus joustaa tuotevalikoiman kehityksessä ja muuttuessa.



Raskaskin työpiste säätö sähköisesti.



Herkkien sähkökomponenttien käsittelyyn valittiin ESD-kalusteet.



Laatikoille räätälöitiin sopiva vaunu.

KOKOONPANO- TYÖPISTEET referenssi

61

AVANT TECNO OY

Avant Tecno Oy on ympäri maailmaa tunnettu, innovatiivinen pienkuormaajien valmistaja. Avant- pienkuormaajia on valmistettu yli 45 000 kappaletta vuodesta 1991 alkaen. Ylöjärvellä sijaitsevan tehtaan lisäksi Avant:lla on myyntiyhtiöt Saksassa, Iso-Britanniassa ja USA:ssa.

Avant Tecno Oy toteuttaa tuotantoympäristössään Lean -filosofiaa. Solutuotannossa visuaalisuus parantaa työn tehokkuutta ja toiminnallisuutta sekä lisää tuotannon järjestelmällisyyttä. Muunneltavuus varasto- ja työpistekalusteissa antaa mahdollisuuden tuotteiden pitkäaikaiseen käyttöön, ja erilaisilla lisäosilla työpistekalusteista on helppoa ja joustavaa muokata solua palveleva kokonaisuus.



Solujen työkalut säilytetään visuaalisesti reikälevyissä, visuaalisuuden avulla työkalujen käyttö on sujuvaa ja järjestelmällistä.



Pyörien päällä olevat hylly- ja reikälevyratkaisut tuovat joustavuutta tuotantoon.



Kaksilaatikkojärjestelmä kevytorsihyllyllä toteutettuna.

Saatavana
myös
ESD-versiona!



KEVYET TYÖPÖYDÄT TP JA TPH

Kotimaiset TP- ja TPH-työpöydät sopivat varusteluosilla täydennettyinä mitä moninaisimpiin tehtäviin. Kaikissa pöydissä on 650 - 900 mm:n portaaton korkeudensäätö, joten pöydät soveltuvat sekä istuma-, että seisomatyöhön. Työpöytäyhdistelmät ovat helposti purettavissa ja koottavissa uuteen muotoon. Vaaleanharmaa (RAL 7035) teräsrunko, tasot vaaleanharmaata matalapainelaminaattia. Pöydän kantavuus mallista riippuen 150 tai 300 kg tasaista kuormaa.

Viereisessä kuvassa esimerkki mahdollisesta kokoonpanosta. Varusteluosat näet oikealta.

Tuote	Tason mitat mm	Kantavuus kg	Koodi	Hinta
1. Työpöytä TP	500 x 700	150	TP507	319,61
	500 x 1000	150	TP510	351,04
	500 x 1500	150	TP515	415,66
	700 x 1000	300	TP710	372,02
	700 x 1200	300	TP712	398,21
	700 x 1500	300	TP715	422,64
	700 x 1800	300	TP718	454,11
	900 x 1500	300	TP915	462,83
	900 x 1800	300	TP918	501,27
2. Työpöytä TPH	700 x 1200	300	TPH712	637,48
	700 x 1500	300	TPH715	677,64
	700 x 1800	300	TPH718	749,26
	900 x 1500	300	TPH915	742,29
	900 x 1800	300	TPH918	787,67

1.



TYÖPÖYTÄ TP

Kustannustehokas peruspöytä. Työtason korkeutta voidaan säätää portaattomasti säätöruuvein 650-900 mm.

2.



TYÖPÖYTÄ TPH, HYLLYLLINEN

Kuten TP-pöytä, mutta varustettu pystyprofileilla ja hyllytasolla. Hyllyn syvyys 310 mm, korkeus portaattomasti säädettävissä 1080-1550 mm.

Varusteluosat TP-pöytiin	Koodi	Hinta
Kiinnityskehikko 1200 mm	TPK12-49	75,01
Kiinnityskehikko 1500 mm	TPK15-49	76,64
Kiinnityskehikko 1800 mm	TPK18-49	100,84
Säätöputki 996 mm	860367-49	59,63
Säätöputki 1359 mm	860024-49	60,91
Säätöputki 1582 mm	860025-49	78,83
Valaisin/kevenninteline 2 x 750 mm	91849006P	258,70
Valaisin/kevenninteline 1 x 900 mm	91849007P	216,51
Valaisin/kevenninteline 2 x 900 mm	91849008P	261,34
Keskusyksikköteline	854440-49	217,60
LCD-näytön kannatin nivelvarrella	93049002P	259,10
Pistorasiapaneeli 468, 6 x Schuko, 2 x USB-A, kytkin merkivalolla	TPR4-001	166,88
Laatikkolista 750 x 100 mm	859151-49	34,69
Laatikkolista 895 x 100 mm	859152-49	39,86
Poimintalaatikko	1015-6	2,61
Poimintalaatikko	1525-6	8,40
Teräshylly 900 x 300 mm	852283-49	71,91
Teräshylly 750 x 300 mm	836028-49	65,10
Reikätausta 750 x 600 mm	861512-07	78,76
Reikätausta 900 x 400 mm	861516-07	62,72



1. **TERÄSHYLLY TH**

Hyllyn korkeus ja kaltevuus säädettävät. Soveltuu otto- ja poimintalaatikoille. Kantavuus 30 kg.



2. **LAATIKKOPROFIILI BP**

Alumiininen laatikkoprofiili soveltuu otto- ja poimintalaatikoiden ripustamiseen.



3. **SÄÄTÖHYLLY SH**

Lisähyllly 25 mm:n matalapanelilaminaattia.



4. **REIKÄLEVY RL**

Teräksinen reikälevy. Reiät 9 x 9 mm, jako 38 mm. Asennetaan TPH-pöytään RK 1 -kiinnikkeillä, tilataan erikseen. Voidaan ruuvata myös seinään.



5. **KÄÄNTÖVARSI CKV**

Lukittavissa paikalleen. Kaltevuus-säätö. Kantavuus maks. 15 kg. Taso 210 x 460 mm. Asennetaan C-profiiliin.



6. **TYÖKALU- JA VALAISINTELINE KT**

Kulmateline työkalujen tai valaisimen kiinnittämiseen. Telineessä yksi kisko, ja jos halutaan kiinnittää sekä työkaluja että valaisin, tarvitaan lisäksi SPR-lisäkisko.



7. **JOHTOKANAVA TPR**

7. Pistorasiapaneeli viidellä Schuko pistokkeella, katkaisijalla ja 2xUSB laturilla. Virtajohto 4,5 m.
8. Pistorasiapaneeli kuudella Schuko pistokkeella, katkaisijalla ja 2xUSB laturilla. Virtajohto 4,5 m.



9. **SIIRRETTÄVÄ APUPÖYTÄ SAP**

Samankaltainen kuten TP-pöytä, mutta varustettu kääntyvillä pyörillä Ø 100 mm, joista kaksi on jarrullisia. Lisävarusteena erikseen myytävä alataso (AT) ja työntökahva. Vaunun kantavuus 150 kg, alatasen 30 kg.

	Varusteluosat TPH-pöytiin	Mitat mm	Sopivuus	Koodi	Hinta
1.	Teräshylly TH	145 x 1119	TPH 712	TH120	74,60
	Teräshylly TH	145 x 1419	TPH 715/915	TH150	78,86
	Teräshylly TH	145 x 1719	TPH 718/918	TH180	87,38
2.	Laatikkoprofiili BP	1115	TPH 712	BP120	72,45
	Laatikkoprofiili BP	1415	TPH 715/915	BP150	81,54
	Laatikkoprofiili BP	1715	TPH 718/918	BP180	87,59
3.	Säätöhyllly SH	310 x 1500	TPH 715/915	SH150	180,70
	Säätöhyllly SH	310 x 1800	TPH 718/918	SH180	194,71
4.	Reikälevy RL	1115 x 750	TPH 712	RL120	230,54
	Reikälevy RL	1415 x 750	TPH 715/915	RL150	247,41
	Reikälevy RL	1715 x 750	TPH 718/918	RL180	296,16
	RK 1 kiinnikesarja			RK1	42,80
5.	Kääntövarsi CKV		TPH	CKV400	222,00
6.	Työkalu- ja valaisinteline KT	1200	TPH 712	KT120	189,45
	Työkalu- ja valaisinteline KT	1500	TPH 715/915	KT150	192,96
	Työkalu- ja valaisinteline KT	1800	TPH 718/918	KT180	196,46
	Lisäkisko	1500	KT 150	SPR150	44,36
	Lisäkisko	1800	KT 180	SPR180	48,51
7.	Johtokanava TPR7	683		TPR7-001	169,80
8.	Johtokanava TPR9	836		TPR9-001	199,29
	Pistorasiapaneeli, 6 x Scuko, 2 x USB-A, kytkin	1400	TPH 715/915	TPR14-001	229,71
	Pistorasiapaneeli, 6 x Scuko, 2 x USB-A, kytkin	1700	TPH 718/918	TPR17-001	234,36
9.	Siirrettävä apupöytä SAP	500 x 700		SAP507	375,50
	Siirrettävä apupöytä SAP	700 x 1000		SAP710	443,58
	Siirrettävä apupöytä SAP	700 x 1500		SAP715	489,00
10.	Alataso	500 x 700		AT507	72,23
	Alataso	700 x 1000		AT710	107,34
11.	Lisätaso	500 x 700		LT507	95,64
	Lisätaso	700 x 1000		LT710	136,71
12.	Työntökahva		SAP 507	PUSH50	73,94
	Työntökahva		SAP710 / SAP715	PUSH70	75,98

“
Katso
valaisimet
sivulta 69!
”



64



RASKAAT WORKSHOP-TYÖPÖYDÄT

Raskaat perustyöpöydät on suunniteltu vaativiin olosuhteisiin, esim. konepajoihin, korjaamoihin ja teollisuuteen. Huojuntatuki vakiona. Säädettävät jalat max. korkeus 750 - 1000 mm.

Tuote	Koko (L x S) mm	Kantavuus kg	Koodi	Hinta
Terästaso (1,5 mm)	1500 x 750	750 kg	836721-74	332,88
Workshop jalka, 2 kpl	säädettävä		836664-49	126,78
Alataso, kiinnitetään jalkaan	1500		92449012	238,92
Laatikosto 55/13, sin. 1x100			61007001	221,44
Huojuntatuki	1500 x 2250		836451-49	65,49



Pöydän alataso tarjoaa lisää säilytystilaa työpisteeseen. Alatasossa vierintäeste. Monipuoliset varustelumahdollisuudet. Saatavana myös pyörillä.



REIKÄLEVYLLÄ

Reikälevyillä varustettu työpöytä tarjoaa paljon säilytystilaa työkaluille ja tarvikkeille. Työskentelykorkeus 850 mm. Saatavilla myös laatikostolla varustettuna.

Tuote	Koko (L x S) mm	Reikälevy (L x K) mm	Koodi	Hinta
Terästaso (1,5 mm)	1500 x 750		836721-74	332,88
Workshop jalka, 2 kpl	säädettävä		836664-49	126,78
Reikälevy, 2 kpl		740 x 612	861512-07	85,66
Säätöputki 886 mm, 3 kpl	996		860367-49	59,63
Kiinnityskehikko, 1 kpl	1500		860375-49	158,77



REIKÄLEVYLLÄ JA KAAPILLA

Työpöytä, jossa lukittava reikälevykaappi ja korkea reikälevypaneeli. Työskentelykorkeus 850 mm.

Tuote	Koko (L x S) mm	Reikälevy (L x K) mm	Koodi	Hinta
Terästaso (1,5 mm)	1500 x 750		836721-74	332,88
Workshop jalka, 2 kpl	säädettävä		836664-49	126,78
Reikälevy		740 x 1003	861514-07	113,89
Reikälevykaappi	720 x 900 x 255		852629-07	414,83
Säätöputki 1359 mm, 3 kpl			860024-49	60,91
Kiinnityskehikko, 1 kpl	1500		860375-49	158,77

TRESTON



ESIMERKKIVARUSTELUJA WORKSHOP-PÖYDILLE

Varustelu	Kpl	Koko mm	Koodi	Hinta/kpl
Terästaso (1,5 mm)		1500 x 750	836721-74	332,88
Jalka, säädettävä	1	700 x 950	836664-49	126,78
Laatikosto 55/66	1		61207204	1.062,58
Kiinnityskehikko	1	1500	860375-49	158,77
Säätöputki	3	1359	860024-49	60,91
Laatikkolista M750	2	742 x 90	859151-49	34,69
Teräshylly M750	2	740 x 300	836028-49	65,10
Ottolaatikko	7	105 x 165 x 75	1015-5	2,61
Ottolaatikko	5	149 x 250 x 130	1525-5	8,46
Reikälevykaappi M750	1	720 x 255 x 900	852629-07	414,83
Valaisin- tai kevenninkiinnite	1	2 x M750	91849006P	258,70
Pistorasiapaneeli 468, 6 x Schuko, 2 x USB-A, kytkin merkkivalolla	1		TPR4-001	166,88
Valaisin LED1200VA	1		0060-340	196,00

Varustelu	Kpl	Koko mm	Koodi	Hinta/kpl
Terästaso (1,5 mm)	1	2250 x 750	836722-74	468,28
Jalka, säädettävä	2	750 x 800	836303-49	87,80
Kiinnityskehikko	1	2250	860376-49	209,50
Säätöputki	4	1359	860024-41	60,91
Laatikkolista	3	M750	859151-49	34,69
Reikälevytausta	2	M750 x 1003	861514-07	113,89
Teräshylly	1	M750 x 300	836028-49	65,10
Ottolaatikko	14	105 x 165 x 75	1015-5	156,60
Ottolaatikko	5	149 x 250 x 130	1525-5	253,80
Valaisin- tai kevenninteline	1	3 x M750/2250	91849012P	289,18
Valaisin LED1200VA	1		0060-340	196,00

Laatikosto ei kuulu kuvan yhdistelmän hintaan!

VAIHTOEHDOT WORKSHOP-PÖYTÄTASOISTA

Teräs- ja muovitasoissa kierremuhvit jalkojen ja laatikostojen kiinnitystä varten. Tasojen sisusta vaneria ja lastulevyä.

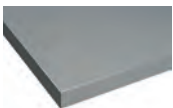

Terästaso 1,5 mm

Tason paksuus 50 mm. Terästaso 1,5 mm. Pulverimaalattu tumman-harmaa. Päätilystat sinistä muovia.

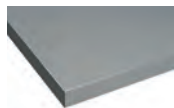

Terästaso 3,0 mm

Tason paksuus 50 mm. Terästaso 3,0 mm, Pulverimaalattu tumman-harmaa. Päätilystat sinistä muovia.

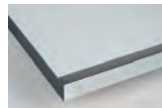

Muovitaso, teräsreunat

Tason paksuus 50 mm. PVC-muovitaso – pinta harmaata muovia, etureunassa sinkitty teräslista.

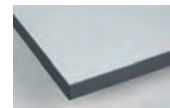

Muovitaso muovireuna

Tason paksuus 50 mm. PVC-muovitaso – pinta harmaa, reunalistat sinistä muovia.

(L x S) mm	Koodi	Hinta
1000 x 750	836720-74	302,18
1500 x 750	836721-74	332,88
2000 x 750	836736-74	424,08
2250 x 750	836722-74	468,28

(L x S) mm	Koodi	Hinta
1000 x 750	852652-74	493,12
1500 x 750	852653-74	501,81
2000 x 750	852654-74	687,79
2250 x 750	852649-74	687,79

(L x S) mm	Koodi	Hinta
1000 x 750	836723-79	294,73
1500 x 750	836724-79	338,47
2000 x 750	836728-79	500,03
2250 x 750	836725-79	499,75

(L x S) mm	Koodi	Hinta
1000 x 750	836729-79	333,67
1500 x 750	836726-79	333,50
2000 x 750	836730-79	470,13
2250 x 750	836727-79	469,93

HINNAT ILMAN ALV.



100 KG
KANTAVUUS



QUICK EDGE PIKASÄÄTÖPÖYTÄ

Uusi innovatiivinen työpisteratkaisu erittäin nopeaan korkeudensäätöön. Korkeudensäätö 570 - 1300 mm. Pöytätason saa säädettyä alimmasta asennosta korkeimpaan alle kahdessa sekunnissa, jolloin ergonominen työskentely on entistä vaivattomampaa. Sopii hyvin pakkaamiseen ja logistiikkaan. Saatavana monipuolisilla lisävarusteilla.

Mitat (L x S x K) mm	Koodi	Hinta
1150 x 700 x 1930	TQEW712-41	2.094,75



Alkaen
225,-

100 KG
KANTAVUUS

125 KG
KANTAVUUS

SÄADETTÄVÄT APUPÖYDÄT

Apupöytä, jossa korkeus- ja kallistus on säädettävissä. Korkeus on säädettävissä kaasujousella pienessä 620 - 875 mm ja isossa 730 - 980 mm. Portaaton kallistuksensäätö pienessä 0-30° ja isossa 0-40°. Kääntyvät pyörät Ø 75 mm, kahdessa niistä on jarru.

Tuote	Mitat (L x S) mm	Koodi	Hinta
Apupöytä	500 x 350	7000-102	225,-
Apupöytä ESD	500 x 350	7000-314	255,-
Iso apupöytä	800 x 600	7001-102	539,-
Iso apupöytä	1150 x 750	7002-102	645,-



Alkaen
489,-

400 KG
KANTAVUUS

APUPÖYTÄ PYÖRILLÄ

Erittäin kestävä ja helposti liikuteltava työpiste. Tasot vaaleanharmaata 24 mm paksua korkeapainelaminaattia. Korkeussäätö välillä 800 - 1100 mm. Pyörät Ø 125 mm, kaikki kääntyviä, kahdessa jarru. Lisävarusteena alataso. Toimitetaan osina.

Tuote	Mitat (L x S) mm	Koodi	Hinta
Apupöytä	1200 x 600	6020-401	489,-
Apupöytä	1500 x 600	6021-401	539,-
Alataso	1200 x 400	6022-401	118,-
Alataso	1500 x 400	6023-401	138,-



Alkaen
595,-

SÄHKÖPÖYTÄ, 150 KG

Edullinen sähköpöytä kevyisiin kokoonpanoja pakkaustyöpostiteisiin. Pöytälevy 25 mm paksua matalapainelaminaattia. Kaksi nostomoottoria. Korkeudensäätö välillä 620 - 1120 mm. Pöydässä neljä muistipaikkaa esimerkiksi eri työntekijöiden työskentelykorkeuksien tallentamiseksi. Toimitetaan osina.

Tuote	Mitat (L x S) mm	Koodi	Hinta
Sähköpöytä	1200 x 700	0160-401	595,-
Sähköpöytä	1500 x 700	0161-401	605,-
Sähköpöytä	1800 x 700	0162-401	625,-

HANDY INDUSTRIAL-TYÖPÖYTÄ

Vakiovärit RAL 7016/RAL7035. Saatavana tilauksesta kaikki RAL Classic-värikartan värit

Handy Industrial-työpöydän runko	Mitat (L x S x K) mm	Koodi	Hinta
Työpöytä, mahtuu 1 laatikosto	725 x 620 x 900	TPRS07	325,24
Työpöytä, mahtuu 2 laatikostoa	1245 x 620 x 900	TPRS12	380,58
Työpöytä, mahtuu 3 laatikostoa	1765 x 620 x 900	TPRS17	357,85

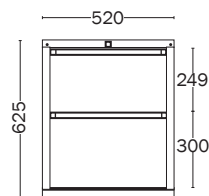

Laatikosto 1

Syvyys 550 mm

Paino 26 kg

Koodi Hinta
LTP1 **420,85**

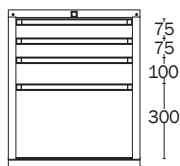

Laatikosto 3

Syvyys 550 mm

Paino 32 kg

Koodi Hinta
LTP3 **551,44**

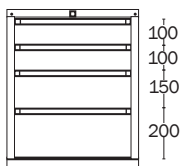

Laatikosto 10

Syvyys 550 mm

Paino 32 kg

Koodi Hinta
LTP10 **547,96**

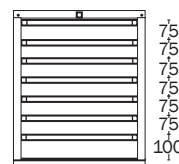

Laatikosto 16

Syvyys 550 mm

Paino 41 kg

Koodi Hinta
LTP16 **707,62**

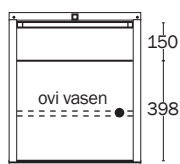

Laatikosto 21

Syvyys 550 mm

Paino 22 kg

Koodi Hinta
LTP21 **384,21**



Laatikosto 23

Syvyys 550 mm

Paino 9 kg

Koodi Hinta
LTP23 **170,71**



67



JAKAJASARJAT LAATIKOSTOIHIN



Jakajasarjat laatikoihin	Koodi	Hinta
1 H=60mm	SY1	79,63
1 H=85mm	SY2	81,67
1 H=110mm	SY3	83,51



Jakajasarjat laatikoihin	Koodi	Hinta
2 H=60mm	SY4	92,93
2 H=85mm	SY5	94,36
2 H=110mm	SY6	98,25



Jakajasarjat laatikoihin	Koodi	Hinta
3 H=60mm	SY7	90,68
3 H=85mm	SY8	92,93
3 H=110mm	SY9	96,21

300 KG
KANTAVUUS

WB-TYÖPÖYTÄ

Treston WB-työpöydät on suunniteltu erityisesti vaativaan kokoonpano-, testaus- ja tuotekehityskäyttöön. Pöydän korkeutta voi säätää moottorilla, kammella tai ruuvilla. Työtason korkeus säädettävissä välillä 700-1100 mm. Työtasossa valmiit kiinnitysreiät pystyprofiileja varten.

Tuote	Mitat (L x S) mm	Koodi	Hinta
WB-pöytä ruuvissäätö	1500 x 800	WB815	805,17
WB-pöytä ruuvissäätö	1800 x 800	WB818	836,10
Sähkösäädettävä WB-pöytä	1500 x 800	WB815EL	2.456,96
Sähkösäädettävä WB-pöytä	1800 x 800	WB818EL	2.499,07



68

ESIMERKKI VARUSTELUOSISTA WB-PÖYTIIN

Voidaan muunnella tarpeen mukaan erilaisin lisäosin. Varusteluosien kiinnittämiseen tarvittavat pöydän leveyttä vastaavan pystyprofiiliparin. Ylärakenteiden pystyprofiilit kiinnitetään suoraan tason läpi runkoon. Kiinnityskehikkoa tarvitset esim. laatikkoprofiilien tai reikälevyjen kiinnitystä varten.

Tuote	Mitat mm	Sopivuus mm	Koodi	Hinta
Pystyprofiili	1489 x 900	1500	AL2X150W	231,42
Pystyprofiili	1789 x 900	1800	AL2X180W	244,36
Kiinnityskehikko	690 + 690 x 500	1500	AKK150	124,37
Kiinnityskehikko	690 + 990 x 500	1800	AKK180	141,68
Hylly	1500 x 310	1500	ALH150	210,52
Hylly	1800 x 310	1800	ALH180	228,02
Säätöhyllä	660 x 400	1500/1800	ASH70	151,73
Säätöhyllä	960 x 400	1800	ASH100	169,99
Työkalu- ja valaisinkannatin	1500	1500	HSB150	164,30
Työkalu- ja valaisinkannatin	1800	1800	HSB180	174,16
Kääntövarsi tarjottimella	460 x 210	1500/1800	AKV400	214,02
Laatikkoprofiili	685	1500/1800	BP70	64,56
Laatikkoprofiili	985	1800	BP100	63,53
Kevyt metallilaatikosto	370 x 460 x 140	1500/1800	LMC02	391,06
Suojapalkki laatikoston kiinnit.			LMCK2	14,01
Sivutaso	400 x 800	1500	WB804ST	141,12



400 KG
KANTAVUUS

CONCEPT-SÄHKÖPÖYTÄ, 400 KG

Ergonominen työpöytä muokkautuu joustavasti teollisuuden tarpeisiin. Saatavilla on useita pöytäkokoja ja kokoonpanovaihtoehtoja. Soveltuu erityisen hyvin pakkausympäristöihin, teollisuuden kokoonpanoon, laadunvalvontaan, ylläpysytuotteiden valmistukseen, lääkinällisten laitteiden valmistukseen ja puhdistiloihin. Sähkösäädettävä työpöytä takaa hyvän työergonomian, sillä se on helposti ja nopeasti säädettävissä sopivaksi jokaiselle työntekijälle sekä vaihteleviin työasentoihin. Saatavana monipuolisilla lisävarusteilla.

Tuote	Mitat (L x S x K) mm	Koodi	Hinta
Concept-sähköpöytä	1500 x 750	10349032P	2.391,11
Concept-sähköpöytä	1500 x 900	10349064P	2.470,67



“
Monipuoliset
lisävarusteet
pöytään.
Kysy lisää!”

200 KG
KANTAVUUS

TED SÄHKÖPÖYTÄ, 200 KG

Sähköpöytä TED on teollisuuden sähköpöytä laajalla korkeusäätoalueella. Laaja ja nopea korkeusääto sopii erityisen hyvin kevyeen kokoonpanotyöhön, pakkaamiseen ja muihin työtehtäviin missä käsiteltävien kappaleiden koko voi vaihdella pienestä suureen. Työpöytä voidaan varustella lisätarvikkeilla, mitkä edesauttavat hyvää ergonomiaa ja järjestystä sekä vapauttavat tilaa työtasolta. Monipuolisten varusteluosien ansiosta TED-sähköpöytä mukautuu helposti eri käyttötarkoituksiin. Pöydän säätöväli 630 – 1270 mm. Pöytätason yläpuoliset lisävarusteet enintään 80 kg.

69



SAATAVANA MYÖS ESD-VERSIONA!

Tuote	Mitat (L x S) mm	Koodi	Hinta
Sähköpöytä	900 x 800	TED809-41	1.207,32
Sähköpöytä	1100 x 800	TED811-41	1.236,91
Sähköpöytä	1500 x 800	TED815-41	1.290,69
Sähköpöytä	1800 x 800	TED818-41	1.341,78

Varusteluosat esim. 1500 x 800 mm pöytään:

Säätöputkipari	400 (K)	TTP400-49	191,49
Säätöputkipari	790 (K)	TTP790-49	233,12
Teräshylly	1490 x 300	890756-49	99,00
Reikätausta	1474 x 389	861526-49	124,10
Valaisin teline	1500 (L)	91849006P	258,70
Säädettävä näytön kannatin		TDB-49	172,07
Päätetaso nivelvarrella		93049001P	317,36
Laatikosto	300 x 454 x 150	859330-49	208,91
Laatikoston kiinnityssarja		855057-49	52,14

Alkaen
1.675,-



300 KG
KANTAVUUS

TEOLLISUUS SÄHKÖPÖYTÄ, 300 KG

Sähköpöytä, joka on kehitetty teollisuuden, tuotekehityksen ja varastojen tarpeisiin. Korkeudensäätö kahdella sähkömoottorilla. Korkeudensäätö välillä 715 – 1115 mm. Pöytälevy 24 mm paksua vaaleanharmaata korkeapainelaminaattia. Pöydän voi täydentää valmiilla, erikseen myytävällä varustesetillä. Toimitetaan osina.

Tuote	Mitat (L x S) mm	Koodi	Hinta
Sähköpöytä	1500 x 800	6005-401	1.675,-
Sähköpöytä	2000 x 800	6006-401	1.725,-
ESD sähköpöytä	1500 x 800	6005-310	1.875,-
ESD sähköpöytä	2000 x 800	6006-310	1.999,-

Varustelupaketit

Kaksi erilaista valmista pakettia. Asennuspaketti sisältää kaikki kuvassa näkyvät lisäosat pöytää, valaisinta ja muovilaatikoita lukuunottamatta: pystyprofiilit, kiinnityskehikko, hylly, reikälevy, pistorasiapaneeli ja 2 kpl laatikkokiskoja. Ergonomiseen pakkauspukeettiin sisältyy: pystyprofiilit, kiinnityskehikko, 2 hyllyä, 5 kpl hyllynjakajia ja paperirullateline.

Tuote	Mitat (L) mm	Koodi	Hinta
Asennuspaketti	1500 mm pöytään	6015-401	595,-
Asennuspaketti (1.)	2000 mm pöytään	6016-401	659,-
Valaisin asennuspakettiin (2.)	1357 mm	6100-340	289,-
Pakkauspukeetti (3.)	1500 mm pöytään	6010-401	549,-
Pakkauspukeetti	2000 mm pöytään	6011-401	575,-
Valaisimen kiin.tarvikkeet	1500 mm pakettiin	6012-401	123,-
Valaisimen kiin.tarvikkeet	1200 mm pakettiin	6013-401	128,-



HINNAT ILMAN ALV.

TRESTON

70



Alkaen
240,-

“
Hei,
saatavana
satoja erilaisia
yhdistelmiä!
”



Saatavana myös ESD-suojattuina.

METALLILAATIKOSTO, LMC

Lukittavat laatikostot työpisteisiin. Voidaan asentaa TP/TPH- ja WB-pöytiin sekä WTR- ja SAP-vaunuihin. Laatikoissa on kevyesti liukuvat kuulalaakeroidut kiskot 15 kg kuormalle. Laatikot avautuvat 75 %. Runko ja laatikot ovat pulverimaalattua terästä, laatikoiden etulevyt mdf-levyä, väri vaaleanharmaa (RAL 7035). Mikäli kiinnität laatikoston WB-pöytään tai WTR-vaunuun, muista tilata myös LMCK2-kannatin kiinnitystä varten.

Laatikosto	Mitat (L x S x K) mm	Koodi	Hinta
LMC01	460 x 370 x 140	LMC01	240,16
LMC02	460 x 370 x 245	LMC02	409,98
LMC04	460 x 370 x 455	LMC04	560,97
LMC04D	460 x 370 x 455	LMC04D	449,48
LMCK2, suojapalkki kiinnittämiseen WB/TP/TPH-pöytiin		LMCK2	14,69



Alkaen
309,-



Alkaen
221,-

METALLILAATIKOSTO, 45-SARJA

Kotimaiset lukittavat teräslaatikostot. Voidaan kiinnittää työtason alapuolelle. Kannellinen laatikosto toimii yksittäisenä laatikostona pyörillä varustettuna. Keskuslukitus, pitkä vedin eloksoitua alumiinia. Laatikoiden teleskooppikiskot aukeavat sujuvasti. 100% aukeavat laatikot, ovat kantavuudeltaan 60 kg/laatikko. Laatikostot soveltuvat myös EPA-alueella käytettäviksi. Valmistettu harmaaksi pulverimaalattusta teräksestä. Värisävy harmaa (RAL 7035).

Laatikosto	Mitat (L x S x K) mm	Kantavuus kg	Koodi	Hinta
45/14 (1.)	450 x 520 x 140	60	60349001	309,44
45/26 (2.)	450 x 520 x 260	60	60449001	510,44
45/56-3 (3.)	450 x 520 x 560	60	60649103	779,05
45/56-2 pyörillä (4.)	450 x 520 x 700	60	60649302	995,63
45/56-4 (5.)	450 x 520 x 560	60	60649104	664,55

METALLILAATIKOSTO, 55-SARJA

Laatikosto turvalukituksella, joka estää muita vetolaatikoita avautumasta yhden laatikon ollessa auki. Voit valita tarpeisiisi parhaiten soveltuvan vaihtoehdon kolmesta korkeudesta tai lisätä korkeutta tai leveyttä erilaisilla laatikostoyhdistelmillä. Voit valita laatikoston tarpeidesi mukaan joko pyörällisenä, sokkelilla tai ilman sokkelia.

Voidaan kiinnittää työtason alapuolelle. Kannellinen laatikosto toimii yksittäisenä laatikostona pyörillä varustettuna. Pyörällisen laatikoston kannessa on urakumimatto, joka estää tehokkaasti tavaroiden liukumisen. 85% aukeavat laatikot, ovat kantavuudeltaan 80 kg/laatikko.

Laatikosto	Mitat (L x S x K) mm	Kantavuus kg	Koodi	Hinta
55/13-1 (1.)	550 x 715 x 130	80	61007001	221,44
55/37-1 (2.)	550 x 715 x 370	80	61107001	635,47
Kansi, vaalean harmaa (3.)	550 x 715 x 795	80	854102-49	75,65
Urakumimatto (4.)	550 x 715 x 800	80	836717-00	15,87
55/66-3, sokkeilla (5.)	550 x 715 x 795	80	61207204	1.062,58

METALLILAATIKOSTO, 70, 90 JA 130 -SARJA

Tilava ja kestävä rakenteinen metallilaatikostosarja sopii hyvin raskaampaankin ammattikäyttöön. Lukittavissa, 100% aukeavissa laatikoissa on kuulalaakerikiskot. Turvalukitus estää muita veto-laatikoita avautumasta yhden laatikon ollessa auki. Laatikostojen sokkelin etulevy on poistettavissa, jolloin siirto trukilla tai haarukkavaunulla käy kätevästi. Korkeat laatikot 1100 mm toimivat myös työtasona, kansi päällystetty urakumimatolla. Saatavana kahdella eri kantavuudella.



Laatikosto	Mitat (L x S x K) mm	Kantavuus kg	Koodi	Hinta	Kantavuus kg	Koodi	Hinta
70/110-1 (1.)	715 x 715 x 1100	75	61307001	1.825,04	200	61307001H	2.142,57
70/140-3 (2.)	715 x 715 x 1400	75	61607003	2.030,62	200	61607003H	2.394,84
90/110-4 (3.)	910 x 715 x 1100	75	61407004	2.306,72	200	61407004H	2.768,08
90/140-4 (4.)	910 x 715 x 1400	75	61707004	2.769,77	200	61707004H	3.266,55
130/110-3 (5.)	1310 x 715 x 1100	75	61507003	3.162,45	200	61507003H	3.729,67
130/140-4 (6.)	1310 x 715 x 1400	75	61807004	3.358,95	200	61807004H	3.961,43

LAATIKOIDEN SISUSTUSYHDISTELMÄT

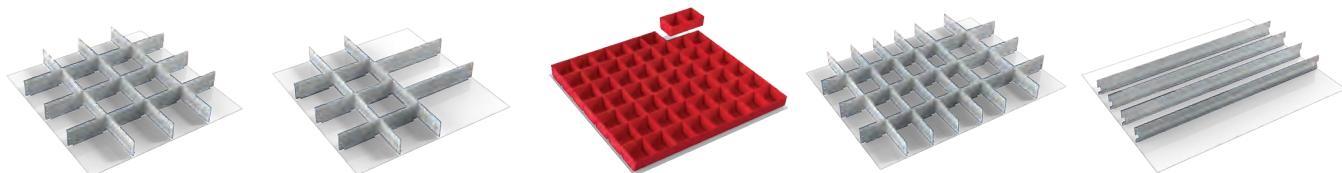

Välljakajasetti

Laatikko	Koodi	Hinta
70/75	873012-49	51,10
70/100,125	873022-49	52,36
70/150,250	873032-49	68,68

Välljakajasetti

Laatikko	Koodi	Hinta
70/75	873015-49	42,26
70/100,125	873025-49	42,89
70/150,250	873035-49	54,23

Poimintarasiat 70/75

Laatikko	Koodi	Hinta
70/75	851867-00	49,97

Välljakajasetti

Laatikko	Koodi	Hinta
90/75	873042-49	78,68
90/100	873052-49	82,26
90/150,250	873062-49	111,00

Välljakajasetti

Laatikko	Koodi	Hinta
90/75	873047-49	45,85
90/100	873057-49	62,98
90/150,250	873067-49	76,19

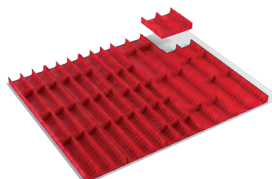

Työkalkourut

Laatikko	Koodi	Hinta
90/75	837914-00	70,58

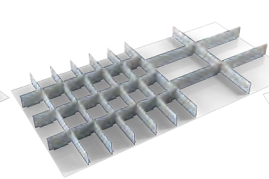

Välljakajasetti

Laatikko	Koodi	Hinta
130/75	873073-49	91,70
130/100	873083-49	95,64
130/150,250	873093-49	128,13

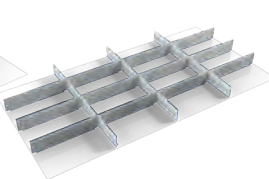

Välljakajasetti

Laatikko	Koodi	Hinta
130/75	873077-49	71,00
130/100	873087-49	71,13
130/150,250	873097-49	90,03

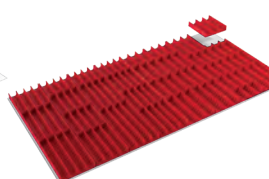

Työkalkourut

Laatikko	Koodi	Hinta
130/75	837912-00	112,39



Urakumimatto laatikon pohjalle

Laatikko	Koodi	Hinta
70	852718-00	22,09
90	854080-00	29,46
130	854082-00	41,98



HYVÄ TIETÄÄ!

Teolliset ja tekniset ympäristöt tuotannollisine työpisteineen vaativat sekä riittävää yleisvalaistusta että oikein suunnattua ja säädettävää työpistevalaistusta.

Varmista, että työpistevalaisin levittää valon tasaisesti koko työtasolle eikä häikäise käyttäjää tai muita lähellä työskenteleviä ihmisiä.

LED on laajasti käytetty valonlähde lähes kaikissa työtiloissa. LEDin etuina pidetään energiatehokkuutta, pitkää käyttöikää ja alhaisia ylläpitokustannuksia.

Valaistusvoimakkuuden yksikkö on luxi (lx). Mitä suurempi luku on, sitä voimakkaampi valaistus on.

Oikein valitulla valaistuksella on todistetusti vaikutusta ihmisen hyvinvointiin ja työtyytyväisyyteen, mikä puolestaan vaikuttaa laatuun, tuotannon jatkuvuuteen ja asiakaskokemukseen.



1.



2.



3.

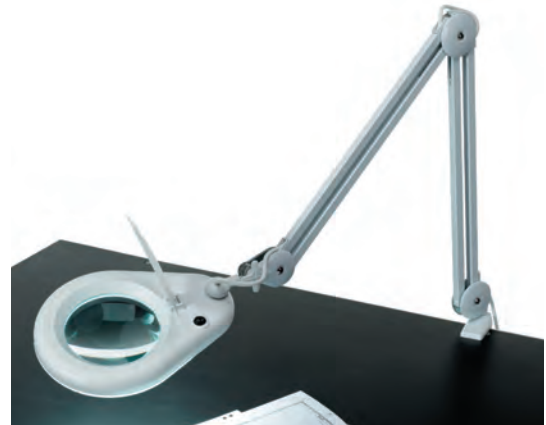

TYÖPISTEVALAISIMET

Laadukkaat LED-valaisimet teollisiin työpöytiin. Työpöytien ylärakenteisiin kiinnitettävissä NaturLite LED 900 ja 1200 -malleissa on valaisimen kirkkauten säätö. Väriämpötila 4000 K. Led 1200 Plus -mallissa valon kirkkauten säädön lisäksi myös väriämpötila on säädettävissä mobiilisovelluksella tai erikseen ostettavalla kauko-ohjaimella välillä 2700 K – 6500 K. 900 mm valaisin sopii alle 1200 mm leveisiin pöytiin. 1200 mm leveälle valaisimelle sopivin työpöydän leveys on 1500 mm tai enemmän. Sivuvälaisin Wing 500 malli sopii Treston WB- ja TP-pöytiin. Takuu 2 vuotta.

Malli	Valovoimakkuus lx	Mitat (L x S x K) mm	Koodi	Hinta
LED 850 (1.)		850 x 67 x 80	TIL850	251,64
LED 1200VA (2.)	4000	1200 x 80 x 60	0060-340	196,00
LED 900 (3.)	2300	900 x 120 x 50	TNL900	505,18
LED 1200 (3.)	3100	1180 x 120 x 50	TNL1200	555,39
LED 1200 Plus (3.)	2800	1180 x 120 x 50	TNL1200P	718,67
Kaukosäädin LED 1200 Plus -valaisimelle			TNLPR	263,73
LED Wing 500	800	430 x 120 x 50	TNL500W	406,08

SUURENNUSLASIVALAISIN MAGNI LED

Helposti ohjaittava suurennuslasivalaisin, jossa on tukeva, jousitettu metallivarsi. 9 W -valaisimessa 56 kpl LED ja 15 W -valaisimessa 84 kpl LED, valonlähde sisältyy hintaan. Valaistusvoimakkuus yli 3500 lx. Kupuosa on muovia ja linssiä suojaa saranoitu läppä. Lämpen ollessa kiinni valaisinta voi käyttää normaalina työpöytävalaisimena. Mukana ruuvipuristinkiinnike pöydän reunaan. Saatavilla myös erillinen jalusta. Linssin halkaisija 120 mm (9 W) ja 170 mm (15 W). Suurennus 5 diopteria (9 W) ja 3 diopteria (15 W).

Tuote	Koodi	Hinta
Magni 7" 15W LED 3D	0153-340	145,-
Magni 5" 9W LED 5D	0154-340	99,-
Jalusta	0152-340	54,-



Alkaen
779,-

73

TOWER TYÖPIESTE

Monipuolinen ja helposti eri työympäristöihin ja -tehtäviin muokattava Treston Tower säilytys- ja työpiste soveltuu erinomaisesti esimerkiksi koneiden ja kulkuneuvojen kokoonpanolinjoille, huolto ja kunnossapito osastoille, ja kaikkiin työtehtäviin missä tarvitaan reilusti liikuteltavaa säilytys- ja työtilaa työkappaleen läheisyyteen.

Mitat 860 (L) x 880 (S) x 1960 (K) mm. Korkeus pyörillä 2105 mm. Ilman pyöräsarjaa Treston Towerin kantavuus on 1000 kg, pyöräsarjan kanssa kantavuus 600 kg. Saatavilla myös muita lisäosia, kysy lisää!

Tuote	Koodi	Hinta
Tower runko (1.)	890700-45	778,69
Tower runko pyörillä (2.)	890701-45	1.103,63
Reikätausta M750, 740x612 harmaa (3.)	861512-49	78,76
Teräshylly 4 kpl, M750x400, kannattimet, vaal. harmaa (4.)	852770-49	77,59
Läpivirtaushylly 2 kpl + kannattimet M750, 718x830 (5.)	890710-49	137,24

“
Huom!
Laatikot tilataan
erikseen.”



UUTUUS!

HARMO-REIKÄLEVYVAUNUT JA -TELINEET

Monipuoliset liikuteltavat Harmo-reikälevyvaunut ja -telineet, jotka voit varustaa itse sopivaksi ratkaisuksi. Kaikki Harmon hyllyt, tasot ja laatikot kiinnittyvät reikälevyyn, jolloin erillisiä ottolaatikohyllyjä ei tarvita. Tämä mahdollistaa esimerkiksi pakettiautojen takatilaan helposti vapautettavaa tilaa tilanteisiin, jossa joudutaan kuljettamaan paljon tilaa vievää tavaraa.

Harmo-Salkku toimii saman sarjan Loota-ottolaatikoiden kantotelineenä esimerkiksi erilaisissa asennustehtävissä, jossa huoltoautosta tarvitaan mukaan enemmän tavaraa kuin käsiin mahtuu.

Harmo-Kippari on saman sarjan Loota-ottolaatikoille tarkoitettu kuljetuskärry, joka toimii myös kevyenä työskentelypisteenä esimerkiksi liikkuvassa asennustyössä.

Lukittavilla pyörillä varustettu **Harmo-Vankkuri** toimii esimerkiksi helposti siirrettävänä työpisteenä, johon mahtuu paljon tavaraa ja pieni työtaso.

Tuote	Mitat (L x S x K) mm	Koodi	Hinta
Harmo-Salkku (1.)	240 x 680 x 960	1550-102	99,-
Harmo-Kippari (2.)	490 x 460 x 1190	1551-102	245,-
Harmo-Vankkuri (3.)	880 x 810 x 1535	1552-102	445,-
Harmo-Loota (4.)	195 x 295 x 155	1553-102	63,-
Harmo-Kaukalo, kapea (5.)	400 x 300	1554-102	89,-
Harmo-Kaukalo, leveä	700 x 300	1555-102	121,-
Harmo-Lankku, kapea (6.)	400 x 300	1556-102	89,-
Harmo-Lankku, leveä	700 x 300	1557-102	121,-

Hinta
445,-

74

KORKEA TYÖKALUVAUNU

Tukeva vaunu, jossa ylhäällä reikälevykaappi työkaluille. Toimitukseen sisältyy 20-osainen ripustuskoukkusarja. Lisävarusteena laatikosto. Sekä kaappi että laatikosto ovat lukittavia, mukana 2 kpl avaimia. Laatikoiden korkeudet ovat 1 x 50 mm, 2 x 150 mm ja 1 x 250 mm.



Tuote	Vaunun mitat (L x S x K) mm	Koodi	Hinta
Työkaluvaunu	600 x 400 x 1800	6000-102	445,-
Laatikosto työkaluvaunuun		6500-221	385,-

Hinta alk.
693,-

HANDY INDUSTRIAL-TYÖKALUVAUNU

Kestävä ja helposti liikuteltava työkaluvaunu. Päädyssä on työntökahva. Handy Industrial-työkaluvaunun taso on terästä, jonka päällä kumimatto. Pyörät kaikki kääntyviä, kahdessa jarru. Vaunuun voidaan lisätä myös reikälevyn eri lisävarusteilla.

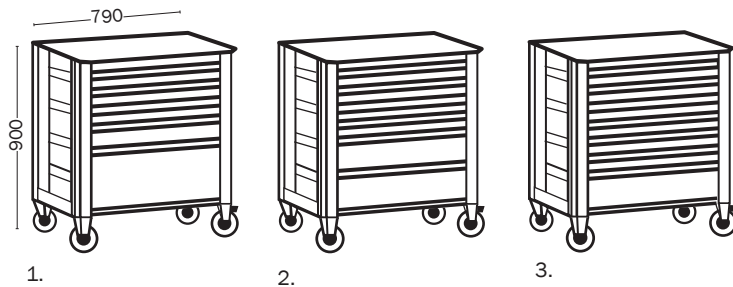

Tuote	Mitat (L x S x K) mm	Koodi	Hinta
Työkaluvaunu (1.)	790 x 490 x 900	TKV1	693,09
Työkaluvaunu (2.)	790 x 490 x 900	TKV2	751,22
Työkaluvaunu (3.)	790 x 490 x 900	TKV3	805,26
Reikälevy työkaluvaunuun		TKV-RL	47,49



1.



2.



3.

HANDY STRONG-TYÖKALUVAUNUT

Handy strong työkaluvaunu on erinomainen valinta raskaaseen käyttöön. Tasot on tehty raskaasta vanerista ja päällystetty sinkityllä teräshupulla. Pyörät laadukkaat eurooppalaiset kalustepyörät, 2 kiinteää ja 2 lenkkipyörää. Laatikostoissa on kuulalaakeroidut kiskot ja laatikon kantavuus 50kg/laatikko. Laatikoiden aukeama on 90%.

Tuote	Vaunun mitat (L x S x K) mm	Koodi	Hinta
1. Työkaluvaunu kaapilla ja laatikostolla	961 x 600 x 928	6010-102	956,-
2. Työkaluvaunu laatikostoilla	961 x 600 x 928	6011-102	1.095,-
3. Työkalupaneeli	945 x 900	6012-102	239,-

Hinta alk.
645,-



1.

ASENNUSVAUNUT

Asennusvaunulla on helppo kuljettaa työkalut sinne, missä niitä tarvitaan. Asennusvaunussa on neljä Ø 100 mm kääntyvää pyörää, joista kaksi jarrullisia.

Tuote	Mitat (L x S x K) mm	Kantavuus kg	Koodi	Hinta
Asennusvaunu 1.	800 x 715 x 855	350	C73041001	644,94
Asennusvaunu 2.	800 x 715 x 855	350	C73041003	1.099,59



2.

76



1.



2.



3.

300 KG
KANTAVUUS

MULTI-YLEISVAUNUT

Tämä ergonomisella kahvalla varustettu teräsvaunu on modulaarinen ja laajan varusteluosa-valikoiman ansiosta siitä saa juuri omiin tarpeisiin sopivan. Se on ihanteellinen esimerkiksi LEAN-tuotantoympäristöön. Vaunua on kevyt työntää ja se toimii hyvin esimerkiksi työkaluvaununa. Neljä kääntyvää pyörää (Ø 125 mm), joista kahdessa jarrut. Pulverimaalattu (RAL 7035). Kokonaiskantavuus 300 kg, Vaunuun sopivat niin ottolaatikot, erilaiset hyllyt kuin reikätaustat ja siihen saa myös kiinnitettyä vaikka reikälevykaapin. Osa yhdistelmistä saatavana myös ESD-suojattuna.

Tuote	Ulkomitat (L x S x K) mm	Koodi	Hinta
1. Yleisvaunun runko, matala	540 x 760 x 1150	TMTFL5-41	414,53
Yleisvaunun runko, matala	790 x 760 x 1150	TMTFL7-41	434,95
Yleisvaunun runko, matala	943 x 760 x 1150	TMTFL9-41	438,56
2. Yleisvaunun runko, korkea	540 x 760 x 1790	TMTFH5-41	474,60
Yleisvaunun runko, korkea	790 x 760 x 1790	TMTFH7-41	478,21
Yleisvaunun runko, korkea	943 x 760 x 1790	TMTFH9-41	483,01
3. Yleisvaunun 2 hyllyllä, matala	540 x 760 x 1150	TMTL5-001-41	596,87
Yleisvaunun 2 hyllyllä, matala	790 x 760 x 1150	TMTL7-001-41	633,94
Yleisvaunun 2 hyllyllä, matala	943 x 760 x 1150	TMTL9-001-41	655,47
4. Yleisvaunun 4 hyllyllä, korkea	540 x 760 x 1790	TMTH5-001-41	831,31
Yleisvaunun 4 hyllyllä, korkea	790 x 760 x 1790	TMTH7-001-41	891,11
Yleisvaunun 4 hyllyllä, korkea	943 x 760 x 1790	TMTH9-001-41	930,58
5. Yleisvaunun reikälevyllä	790 x 760 x 1790	TMTH7-005-07	660,25
Yleisvaunun reikälevyllä	943 x 760 x 1790	TMTH9-005-07	735,62
6. Yleisvaunu kaapilla ja hyllyllä	790 x 760 x 1790	TMTH7-104-07	990,39
7. Yleisvaunu kallistetuilla reikälevyllä	820x760x1860	TMTA-41	756,64



4.



5.



6.



7.

TRESTON

Alkaen
540,-

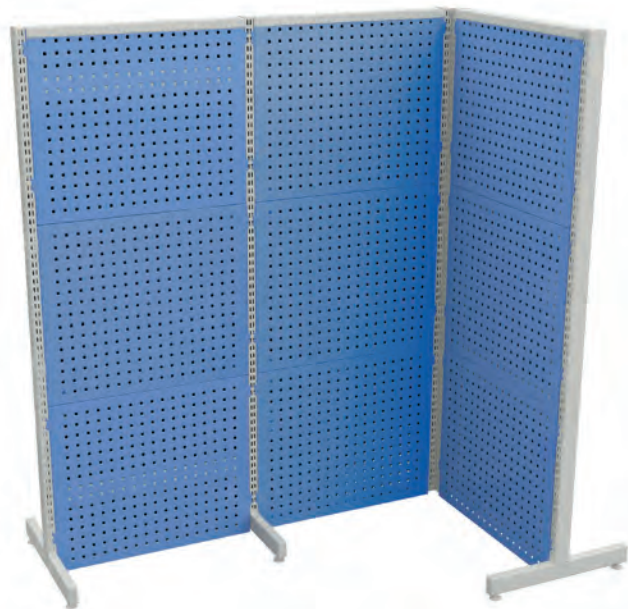

TEOLLISUUSSEINÄKE

Modulaarisilla teollisuusseinäkkeillä rajaat helposti työpisteitä avarissa tiloissa. Seinäke sopii erinomaisesti esimerkiksi korkeussäädettävän työpöydän viereen, jolloin työkalut pysyvät koko ajan käden ulottuvilla.

1-puolinen seinäke soveltuu käytettäväksi seinää vasten, varustettu L-jaloin. 2-puolisissa tukeva T-jalka. Reikäjako 38 mm, reikäkoko 9 x 9 mm.

Saatavana näissä väreissä.
Vaalenharmaa ja sininen.



77

Tuote	Ulkomitat (L x S x K) mm	Koodi	Hinta
Perusosa, 1-puolinen	780 x 310 x 1850	0055-712	540,-
Jatko-osa, 1-puolinen	750 x 310 x 1850	0056-712	412,-
Perusosa, 2-puolinen	780 x 560 x 1850	0057-712	782,-
Jatko-osa, 2-puolinen	750 x 560 x 1850	0058-712	643,-

Hinta
322,-



REIKÄLEVYVAUNU

Reikälevyllä varustetun vaunun koko on 1023 (L) x 505 (S) x 1360 (K) mm ja kantavuus 350 kg. Kaikki pyörät (Ø 150 mm) ovat kääntyviä, kaksi pyöristä jarrullisia. Vaunun voi varustella hyllyillä, tasoilla ja monilla muilla lisävarusteilla käyttötarkoitukseensa sopivaksi. Reikälevy RAL 5007, runko RAL 7035. Reikälevyn rei'ityksen koko on 9 x 9 mm ja reikäväli 38 mmkeskeltä keskelle.

Tuote	Ulkomitat (L x S x K) mm	Koodi	Hinta
Reikälevyvaunu	1023 x 505 x 1360	PF950R	322,35



TYÖKALUTELINE

Kätevä ja monipuolinen työkaluteline tarjoaa 16 m² tehokasta säilytystilaa. Vapaasti lattialla seisovassa telineessä on 4 liukukiskoihin asennettua reikälevyä, joiden etäisyyttä voidaan säätää. Levyn alareunassa on pyörä helpottamassa levjen siirtelyä. Levyn koko 949 x 1976 mm ja kantavuus 100 kg/levy. Työkalutelineeseen voi kiinnittää korkeintaan 10 lisälevyä (yht. 14 levyä).

Tuote	Ulkomitat (L x S x K) mm	Koodi	Hinta
Työkaluteline, sis. 4 levyä	1025 x 1035 x 2125	830518-07P	2.066,66
Lisälevy	950 x 2000	830682-07P	355,34

78



SEINÄÄN KIINNITETTÄVÄ REIKÄLEVY

Reikälevyn ja ripustuskoukkujen avulla työkalut ja tarvikkeet on helppo pitää järjestyksessä. Kaikille tavaroille on helppo määrittää oma paikkansa.

Reikälevyn takapuolella on tukevat kiskot, joiden rei'ityksestä levy on helppo kiinnittää seinään.

Väri voidaan räätälöidä asiakkaan tarpeen mukaan. Varastoväreinä sininen (RAL 5007) ja vaaleanharmaa (RAL 7038).

Mitat (L x K) mm	Koodi	Hinta
1000 x 450	837369-07	62,87
1000 x 950	837334-07	124,51
1450 x 950	837342-07	173,78
2000 x 950	837350-07	227,50

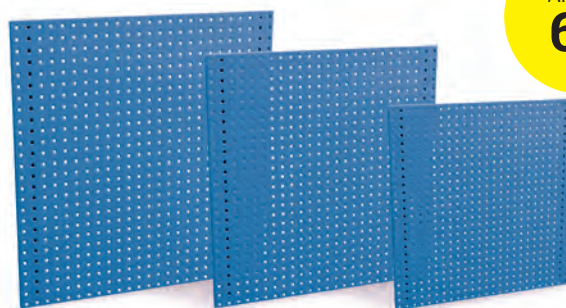

Alkaen
63,-

Varastovärit: vaaleanharmaa ja sininen.
Tilauksesta myös tummanharmaa ja punainen.
Kysy myös muita värejä!



HINNAT ILMAN ALV.

TRESTON

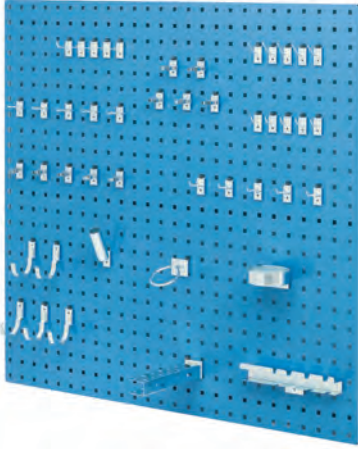

Hinta
173,-

KANNATINSARJA, 45 OSAA

45 osainen perussarja ripustuskoukkuja työkaluille.

- 5 kpl työkalukoukku R1, pituus 30 mm
- 5 kpl työkalukoukku R1, pituus 50 mm
- 5 kpl haarukkakoukku R2, pituus 33 mm
- 5 kpl työkalukoukku R19 jousilukituksella, Ø 19 mm
- 5 kpl työkalukoukku R19 jousilukituksella, Ø 22 mm
- 1 kpl talttahylly R21
- 1 kpl pikari R24, pituus 80 mm, Ø 26 mm
- 5 kpl kannatin R29, 60 mm
- 5 kpl hylsyvide R30, pituus 35 mm
- 1 kpl kuppi R33, korkeus 30 mm, Ø 90 mm
- 5 kpl pihtikoukku R35 pituus 17 mm, vapaa väli 35 mm
- 1 kpl ruuvimeisseliteline R42, pituus 238 mm
- 1 kpl rengaskoukku R37, Ø 60 mm

Tuote	Koodi	Hinta
Kannatinsarja, 45 osaa	855002-51	172,64

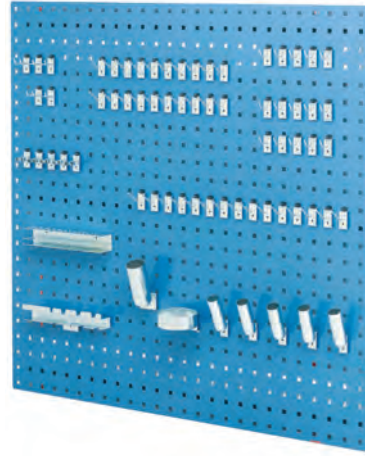

Hinta
254,-

KANNATINSARJA, 69 OSAA

Laaja valikoima erilaisia reikälevyypiikejä.

- 15 kpl työkalukoukku R1, pituus 30 mm
- 5 kpl haarukkakoukku R2, pituus 33 mm
- 5 kpl työkalukoukku jousilukituksella R19, Ø 19 mm
- 5 kpl pikari R24, pituus 80mm, Ø 26 mm
- 1 kpl pikari R24, pituus 100mm, Ø 42 mm
- 35 kpl hylsyvide R30 pituus 35 mm
- 1 kpl kuppi R33, pituus 30 mm, Ø 90 mm
- 1 kpl ruuvimeisseliteline R42, pituus 35 mm ja leveys 238 mm
- 1 kpl poranteräteline R43 pituus 42 mm, leveys 238 mm

Tuote	Koodi	Hinta
Kannatinsarja, 69 osaa	855003-51	254,33

REIKÄLEVYT EIVÄT
SISÄLLY HINTAAN!

Ripustuskoukkusarjat

Valmiiden kannatinsarjojen avulla pääset helposti alkuun. R-kannattimet kiinnitetään erikseen tilattavaan reikälevyyn, jossa niiden järjestystä on helppo vaihtaa tarpeen mukaan.

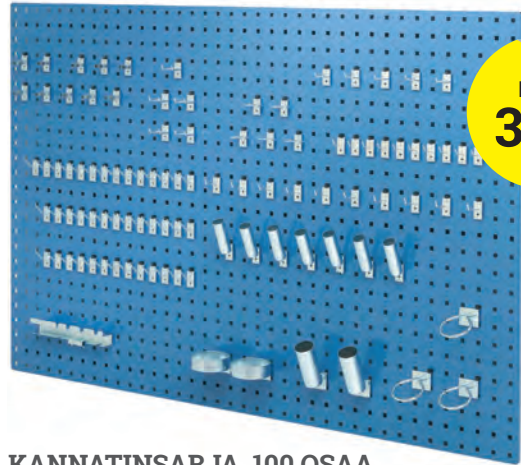

Hinta
378,-

KANNATINSARJA, 100 OSAA

Täydellinen, 100 osan kannatinsarja käsityökaluille.

- 10 kpl työkalukoukku R1, pituus 30 mm
- 10 kpl työkalukoukku R1, pituus 50 mm
- 5 kpl haarukkakoukku R2, pituus 33 mm, vapaa väli 17 mm
- 5 kpl haarukkakoukku R2, pituus 43 mm, vapaa väli 25 mm
- 5 kpl työkalukoukku R19 jousilukituksella, Ø 13 mm
- 5 kpl työkalukoukku R19 jousilukituksella, Ø 19 mm
- 7 kpl pikari R24, pituus 80 mm, Ø 26 mm
- 2 kpl pikari R24, pituus 100 mm, Ø 42 mm
- 40 kpl hylsyvide R30, pituus 35 mm
- 2 kpl kuppi R33, pituus 30 mm, Ø 90 mm
- 5 kpl pihtikoukku R35, pituus 17 mm, vapaa väli 35 mm
- 3 kpl rengaskoukku R37, Ø 60 mm
- 1 kpl ruuvimeisseliteline R42, pituus 35 mm, leveys 238 mm

Tuote	Koodi	Hinta
Kannatinsarja, 100 osaa	855004-51	377,63

R-KANNATTIMET

80

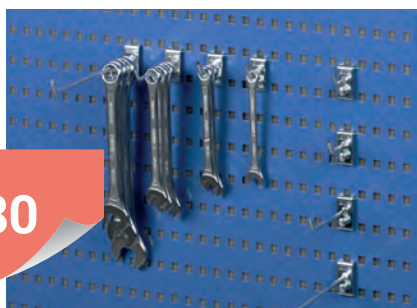

R1



R2



R3

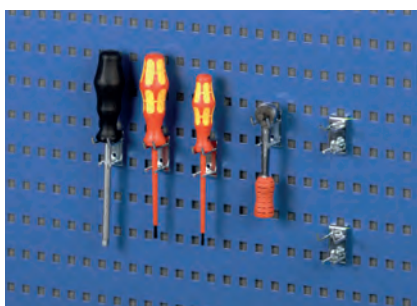

R10



R13

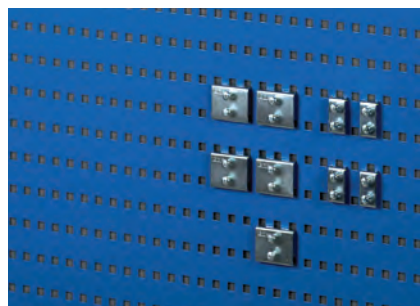

R16

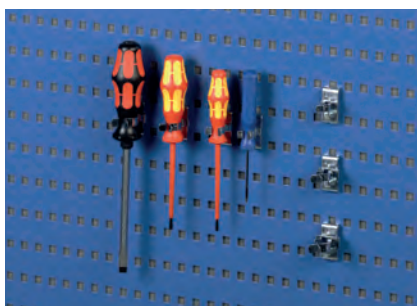

R19



R24

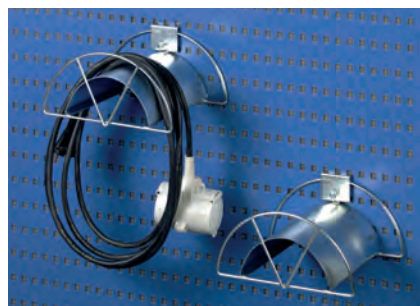

R26

R-kannatin	Pituus	Ø	Kantavuus kg	Koodi	Hinta
R1	30	3	10	853207-51	8,89
R1	50	4	10	853208-51	9,85
R1	50	6	10	853241-51	11,10
R1	80	6	10	853209-51	11,55
R1	100	4	8	853210-51	10,72
R1	100	6	10	853211-51	11,53
R1	150	4	4	853212-51	12,84
R1	150	6	10	853213-51	13,22
R1	200	4	2	853214-51	13,59
R1	200	6	6	853215-51	14,85
R1	300	6	3	853216-51	26,01
R1	300	8	8	853217-51	28,51
R2	33	3	10	853218-51	14,85
R2	43	4	10	853219-51	16,91
R2	43	4	10	853220-51	17,30
R2	100	6	10	853221-51	18,17
R2	150	4	6	853222-51	18,56
R2	150	6	10	853223-51	20,25
R2	200	6	10	853224-51	23,13
R3	10	6	10	853225-51	11,53
R3	50	6	10	853226-51	11,53

R-kannatin	Pituus	Ø	Kantavuus kg	Koodi	Hinta
R10	28	3	10	853227-51	25,64
R10	33	4	10	853228-51	26,01
R13	157	3	1	853229-51	25,64
R16*	46	6	10	831506-51	2,45
R16*	20	4	10	831514-51	2,37
R19	13	10	10	853231-51	17,72
R19	19	4	10	853232-51	18,17
R19	22	10	10	853233-51	18,56
R24* + kiinnitystarvikkeet	65	17	6	831700-51	10,53
R24* + kiinnitystarvikkeet	80	26	3	831719-51	12,52
R24* + kiinnitystarvikkeet	100	42	8	852167-51	16,98
R26* + kiinnitystarvikkeet	160	10	10	838896-51	31,92

Hintoihin sisältyy 5 kpl kannattimia.

*sisältää yhden kannattimen.

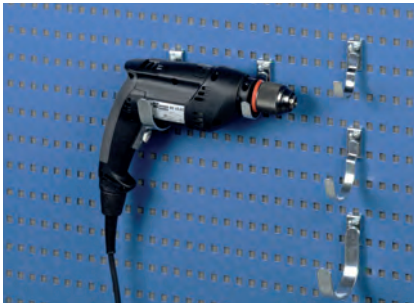

R29

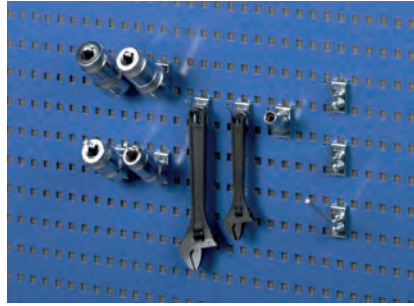

R30

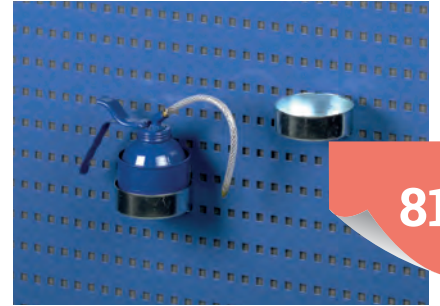

R33

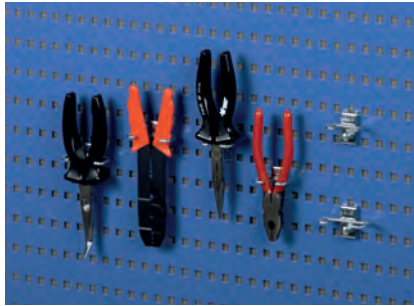

R35



R37

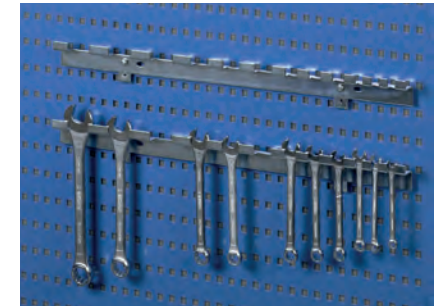

R41

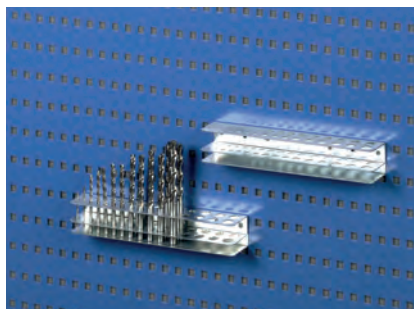

R43

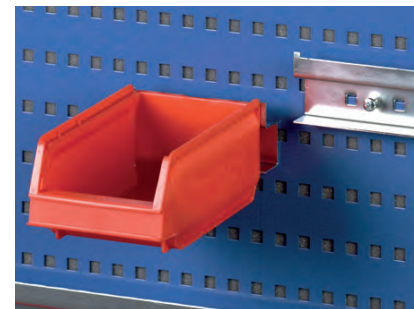

R46

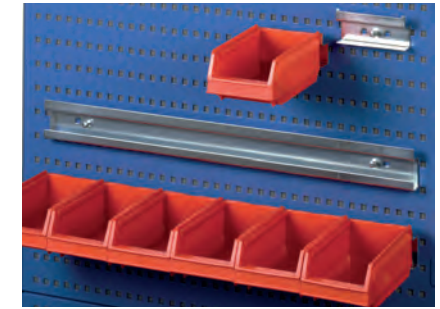

R46-2



R47

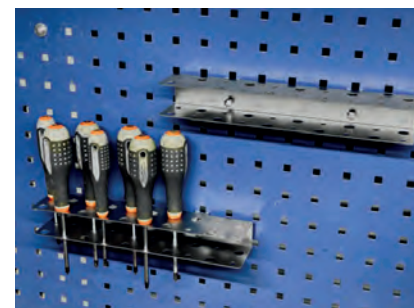

R49

R-kannatin	Pituus	Ø	Kantavuus kg	Koodi	Hinta
R29	40		5	853234-51	18,67
R29	60		5	853235-51	20,67
R29	80		10	853236-51	26,46
R30	35	4	10	853237-51	9,85
R30	85	6	10	853238-51	11,53
R33* + kiinnitystarvikkeet	30	90		832162-51	11,00
R35	17	35	5	853239-51	18,56
R35	17	35	5	853240-51	18,96

Hintoihin sisältyy 5 kpl kannattimia.

*sisältää yhden kannattimen.

R-kannatin	Pituus	Ø	Kantavuus kg	Koodi	Hinta
R37* + kiinnitystarvikkeet	40	20		831433-51	5,52
R37* + kiinnitystarvikkeet	60	20		831441-51	5,93
R37* + kiinnitystarvikkeet	80	15		831603-51	6,21
R41* + kiinnitystarvikkeet	556			838357-51	13,25
R43* + kiinnitystarvikkeet	238			838373-51	21,38
R46* + kiinnitystarvikkeet	112			831794-51	6,08
R46* + kiinnitystarvikkeet (Laatikkolista 6:lle laatikolle)	634			839086-51	20,94
R47 vaal. harmaa + kiinnitystarvikkeet	350	4		831654-49	13,27
R49* + kiinnitystarvikkeet	112			838381-51	8,89



82

PEHMENNYSMATTO YOGA METER

Vinyylistä valmistettu pehmentävä työpistematto, joka eristää kylmyyttä ja vaimentaa ääntä. Matto sopii kevyeen teollisuuteen ja pakkauslinjoille sekä asiakaspalvelutiskeille. Matto ei kestä altistumista öljylle. Paksuus 9 mm. Myydään täysinä rullina tai määrämittaan leikattuna. Täyden rullan pituus 18,3 m. Saatavilla myös varoitusraidoilla varustettu Yoga Signal matto, jonka ulkosivuilla on 100 mm leveä, keltainen huomioraita.

Tuote	Koodi	Hinta/m koko rulla	Hinta/m leikattuna
610 mm leveys	6000-330	21,80	23,00
910 mm leveys	6001-330	32,00	34,00
1220 mm leveys	6002-330	41,50	44,00
910 mm, kelt. varoitusraitia	6011-330	36,50	38,50



ERGONOMINEN MATTO YOGA SUPER

Pehmentävä työpistematto soveltuu parhaiten kuiviin, kevyempiin teollisuusympäristöihin. Kestävästä Zedlan™-vaahtovinyylistä valmistettu matto säilyy joustavana lämpötilasta riippumatta. Matto ei kestä altistumista öljylle. Paksuus 9 mm. Täyden rullan pituus 18,3 m.

Tuote	Koodi	Hinta/m koko rulla	Hinta/m leikattuna
910 mm leveys	6016-330	60,00	63,00



LUJA PEHMENNYSMATTO WEARBOND

Erittäin kestävä kaksikerroksinen matto, jossa yläpinta on kulutuksen-kestävää vinyyliä ja alapinta vaimentavaa vinyylivaahdotuovia. Sopii kuiviin sisätiloihin: varastoihin, kevyeen teollisuuteen ja julkisiin tiloihin. Matto ei kestä altistumista öljylle. Paksuus 13 mm. Väri musta, keltainen alapinta. Täyden rullan pituus 18,3 m.

Tuote	Koodi	Hinta/m koko rulla	Hinta/m leikattuna
900 mm leveys	6018-330	79,00	82,00



HITSAUSMATTO YOGA TEX

Matto kestää kipinöitä, hehkuvia ja teräviä metallilastuja, joten se soveltuu erityisen hyvin hitsaustyöpisteisiin. Matto kestää jossain määrin altistusta öljylle. Yoga Texin kestävä yläpinta on SBR-kumia. Lisäksi 9 mm paksu matto vaimentaa äänen ja vähentää työkaluista aiheutuvaa kolinaa. Viistotut reunat vähentävät kompastumisvaaraa.

Tuote	Koodi	Hinta/m koko rulla	Hinta/m leikattuna
900 mm leveys	6055-330	202,-	210,-



TYÖTILAMATOT YOGA SOLID

Paloista rakennettavat ja kulutusta kestävät matot. Alapinnan pienet tapit pitävät maton paikoillaan ja lattian tuuletettuna. Valmistettu luonnonkumista. Palan koko 910 x 910 mm. Paksuus 15 mm. Viereisen Tuff-maton kulma/reuna- ja yhdistämisliistat sopivat myös näihin. Yoga Solid kestää jossain määrin öljyä, rasvoja sekä kemikaaleja. Käyttölämpötila -30° - +60° C. Väri musta.

Tuote	Koodi	Hinta/pala
Solid, musta	6050-330	57,00

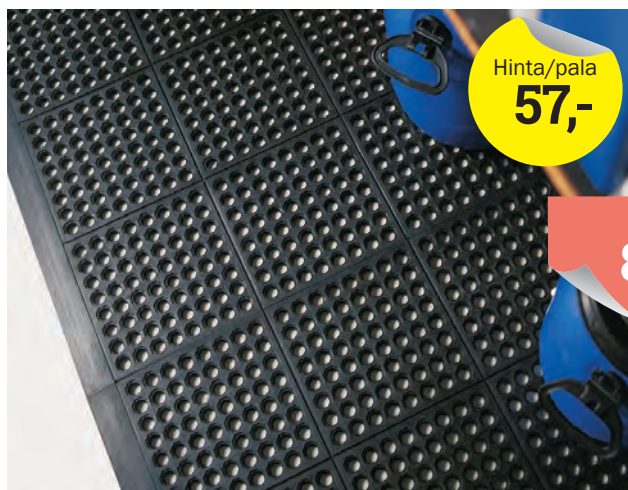

RASKAS PALAMATTO YOGA TUFF

Kestävä, pehmeä ja ergonominen luonnonkuminen moduulimatto, jossa on avoin reikäkuvio. Kussakin moduulissa on kiinteä liitos yhdellä sivulla, minkä ansiosta se on helppo liittää toiseen moduuliin. Kestää lyhytaikaisen altistumisen kosteudelle ja öljyille. Käyttölämpötila -30° - +60° C. Paksuus 15 mm.

Tuote	Koodi	Hinta
Pala 910 x 910 mm	6020-330	57,-/pala
Kulma/reunalista, pituus 910 mm	6022-330	18,50/kpl
Yhdistämisliista, käy joka sivulle, 906 mm	6032-330	12,-/kpl



RAJU YLEISMATTO YOGA ZAP

Rakenna kätevästi ja helposti halutun kokoinen matto. Tukevasta kumista valmistettu palamatto, joka kestää äärimmäistä kulutusta. Sopii märkiin ja kuiviin ympäristöihin ja on helppo pitää puhtaana. Turvallinen, liukumaton, mutta kestävä pinta. Palaelementti painaa 21 kg ja sen paksuus on 23 mm.

Tuote	Koko mm	Koodi	Hinta
Yoga Zap	1000 x 1500	6030-330	112,-/pala
Lukkonappi		6031-330	5,-/kpl



TYÖPISTEMATTO YOGA FASHION NITRIL

Moneen työympäristöön soveltuva erikoispehmeä ja vaimentava työpistematto. Nitriliikumipintainen matto kestää kulutusta ja on likaa hylkivä pinta. Alapinta on vaahtonitriliikumia. Matto kestää öljyä, rasvaa, kemikaaleja ja hitsausjäämiä. Paksuus 16 mm. Kaksi eri kokoa.

Tuote koko mm	Koodi	Hinta
580 x 810	6054-330-40	104,-
870 x 1450	6056-330-40	229,-



RÄÄTÄLÖIDYT TUOLIT

Yhdistele istuin- ja jalkaosista tuoli, joka vastaa parhaiten tarpeisiisi. Istuin- ja jalkaosat mahdollistavat monia eri kokonaisuuksia. Suunnittele itsellesi sopivin. Tuolivaihtoehtojen kokonaiskorkeudet näet taulukosta.



A) Istuimet



1. Ergonominen istuin

Iso muotoon puristettu PU-istuin. Portaaton istuinkulman säätö 17 astetta eteen ja 5 astetta taaksepäin. Mitat 360 x 250 mm.



2. Pyöreä istuin

Kestävä ja helposti puhdistettava muotoon puristettu PU-istuin hyvällä istuimukavuudella. Halkaisija 360 mm.

B) Jalkaosat



4. Jalkaristikko liukunastoilla

Tukeva muovinen jalkaristikko liukunastoilla. Halkaisija 440 mm.



5. Jalkaristikko pyörillä

Jalkaristikko kevyesti rullaavilla 65 mm pyörillä. Valmistettu muovista. Halkaisija 440 mm.

Istuimet saatavana näissä väreissä.

Musta, punainen ja sininen.



3. Verhoiltu pyöreä istuin

Istuinosa 20 mm paksua verhoiltua vaahtokumia. Halkaisija 330 mm.



6. Alumiininen jalkaristikko

Alumiinista valmistettu jalkaristikko kevyesti rullaavilla 50 mm pyörillä. Halkaisija 500 mm.



7. Trumpettijalka

Ohut mutta kuitenkin tukeva muovinen trumpettijalka liukunastoilla. Halkaisija 400 mm.

Jalkaosat	1. Sääd. ergonominen istuin			2. Pyöreä PU-istuin			3. Verhoiltu pyöreä istuin		
	Korkeus mm	Koodi	Hinta	Korkeus mm	Koodi	Hinta	Korkeus mm	Koodi	Hinta
4. Liukunastat	540 - 730	7755-701	192,-	480 - 670	7757-701	109,-	480 - 670	7758-701	109,-
5. Muoviristikko	600 - 790	7765-701	219,-	540 - 730	7767-701	139,-	540 - 730	7768-701	143,-
6. ALU-ristikko	540 - 730	7775-701	255,-	480 - 670	7777-701	149,-	480 - 670	7778-701	147,-
7. Trumpettijalka	520 - 710	7785-701	218,-	460 - 650	7787-701	129,-	460 - 650	7788-701	132,-

TRESTON



Alkaen
375,-



1.



2.



3.



4.

Alkaen
147,-

85

FLEX 19 -TUOLI, PU

Flex 19 -tuoli sopii työpisteisiin, joissa on korkeussäädettävä työpöytä. Istuimen korkeus on säädettävissä normaalista istumakorkeudesta aina 780 mm asti. Polyuretaanipinta on erittäin kestävä. Istumakorkeus 510 - 780 mm. Istuimen mitat 360 x 380 (L x S) mm.

Tuote	Koodi	Hinta
Flex 19 -tuoli, musta jalkaristikko	C19PU	374,61
ESD Flex 19 -tuoli, kiiltävä jalkaristikko	C19PU-ESD	458,66

ASENTAJANJAKKARAT

Asentajanjakkarassa työkalut ovat käden ulottuvilla ja liikkuvat mukana. Musta integraalikulminen istuin Ø 360 mm. ESD-versiossa kangasverhoiltu istuin. Matalissa malleissa alaosa Ø 400 mm, korkeassa Ø 480 mm. Korkeussäätö kaasujousella. 5 kpl harmaakumipyöriä Ø 75 mm, kahdessa jarrut. Saatavilla selkänöjä, joka sopii myös mm. edellisen sivun pyöreisiin istuimiin.

Tuote	Korkeus mm	Koodi	Hinta
Jakkara, matala (1.)	380-510	7700-701	147,-
ESD-jakkara, matala (2.)	370-500	7700-311	209,-
Jakkara, korkea (3.)	550-810	7701-701	179,-
Selkänöjä (4.)		7702-701	32,-

Alkaen
139,-



1.



2.

3.

4.

TUKITUOLI STAND AID

Kokoon taittavat mustat tukituolit on tarkoitettu puoliseisovaan työskentelyasentoon. Selkänöjä ja istuinosat ovat vapaasti korkeussäädettävät välillä 500 - 850 mm. Säädettävä istuinkulma. Kolme eri vaihtoehtoa. Istuin ja selkänöjä joko muovia, verhoiltuna kankaalla tai keino nahalla. Lisävarusteena jalkatuki.

Tuote	Koodi	Hinta
Muovinen tukituoli (1.)	7704-701-40	139,-
Verhoiltu tukituoli, musta (2.)	7705-701-40	185,-
Keinonahkainen, musta (3.)	7706-701-40	185,-
Jalkatuki (4.)	7707-701	43,-

Alkaen
233,-



KOTIMAISET TYÖJAKKARAT

Teollisuuteen suunnitellut työtuolit kestävät kovaa kulutusta, liuottimia ja päivittäistä puhdistamista. Erinomainen tiloihin, joissa vaaditaan hygieenisyyttä ja helppohoitoisuutta. Soveltuu myös kosteisiin tiloihin. Kolme pintamateriaalia: integraalimuovi, lakattu koivu tai musta keino nahka. Korkeudensäätö 580 - 830 mm. Istuin Ø 350 mm. Vakiona jalkatukirengas ja pyörät.

Istuinmateriaali	Koodi	Hinta
Integraali PU (musta)	2000-701	233,-
Puu (lakattu koivu)	2001-701	233,-
Keinonahka (musta)	2003-701-40	249,-

Värimallit

Harmaa, musta, hiekanharmaa, punainen ja sininen.

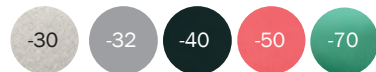

86



Alkaen
343,-

KOTIMAISET SATULATUOLIT

Suomessa valmistetut ergonomiset satulatuolit puoli-istuvaan työhön. Tuulissa vakiona istuimen kallistussäätö. Saatavilla useita eri verhoilumateriaaleja: kangas, aito nahka, keinsonahka tai integraali-polyuretaani. Istuimen mitat 430 (L) x 350 (S) mm.

Kaksi istuinkorkeutta. Korkeassa satulatuolissa vakiona jalkatukirengas. Saatavilla selkänöjällä tai ilman.

Tuote	Väri	Koodi	Hinta	Istuinkorkeus 550 - 720 mm	
				Koodi	Hinta
Integraali PU	Musta	2001-702	349,-	2011-702	399,-
Kangas	Musta	2002-702-40	343,-	2012-702-40	405,-
	Harmaa	2002-702-30	343,-	2012-702-30	405,-
	Vihreä	2002-702-70	343,-	2012-702-70	405,-
Aito nahka	Musta	2003-702-40	372,-	2013-702-40	435,-
Keinsonahka	Harmaa	2004-702-32	355,-	2014-702-32	412,-
	Musta	2004-702-40	355,-	2014-702-40	412,-
	Punainen	2004-702-50	355,-	2014-702-50	412,-
Selkänöjällä, keinsonahka	Musta	2006-702-40	509,-	2016-702-40	559,-
Keinsonahka ESD	Musta	2004-311-40	398,-	2014-311-40	455,-



Hinta
409,-

Haljasnahkainen satulatuoli

Kestää kuumuutta ja kovaa käyttöä. Lisäksi nukkapinta antaa hyvän pidon. Soveltuu myös korjaamoille, teollisuuteen ja kouluihin hitsaus-tuoliiksi. Tuulissa istuimen kallistussäätö. Korkeuden säätö kaasujousella 550 - 720 mm. Kiillotettu alumiinijalkaristikko. Istuimen mitat 430 (L) x 350 (S) mm.

Tuote	Väri	Koodi	Hinta
Haljasnahka	Mustaharmaa	2030-702	409,-



SALLI SATULATUOLIT - VAATIVIIN TYÖYMPÄRISTÖIHIN

Suomessa valmistetut Salli-tuotteet kestävät kovaa käyttöä. Verhoiluvaihtoehdot ovat nahka, keinsonahka tai ESD-keinsonahka. Hitsauksessa käytettäviin tuoleihin suosittelemme kipinäsuojattuja suojahuppuja. Korkeussäätö kaasujousella. Kaasujousi ja Ø 540 mm ristikko metallinvärinen tai musta. Pyörät Ø 65 mm, tai umpikuminen Ø 75 mm teollisuus-pyörä, joka sopii myös epätasaisille alustoille. Takuu 10 vuotta.

Salli MultiAdjuster -satulatuolissa on myös leveyden ja kallistuksen säätö. Ergonomisesta tuolista on saatavissa myös 6 cm kapeampi Small-malli. Tuoliin voi liittää Elbow Rest -tuen, jolloin se sopii erityisen hyvin esim. hitsaamiseen, valvomoihin ja tarkuutta vaativiin tehtäviin, joissa tarvitaan tukea käsille.

Salli Swing Fit. Anatomisesti muotoillun satulatuolin istuin seurailee istujan liikkeitä ja takaa hyvän asennon myös eteenpäin kurotavissa asennoissa, ilman erillistä säätöä. Keinuliikkeen herkkyyden on säädettävissä.

Salli Light Industrial. Edullista ergonomiaa. Salli Basicissa on kestävä polyuretaani-istuim, muoviristikko ja epätasaisellakin alustalla hyvin rullaavat umpikumiset Ø 75 mm pyörät. Tuolin painorajoitus on 100 kg, eikä sitä saa käyttää eikä säilyttää alle 5 asteen lämpötilassa. Takuu 5 vuotta.

Tuote	Koodi	Hinta
MultiAdjuster satulatuoli (1.)	8001-702	752,-
Elbow Rest -tuki (2.)	8002-702	253,-
Swing Fit satulatuoli (3.)	8000-702	762,-
Light Industrial satulatuoli (4.)	8003-702	369,-



MATALA JA KORKEA PU-TUOLI

Helposti puhdistettava, edullinen ja kestävä työtuoli, jossa on hyvä istuimukavuus. Polyuretaanista muotoon puristettu selkänöja ja istuin. Korkeassa tuolissa jalkatukirengas ja liukunastat, matalassa pyörät, jotka lukkiutuvat kuormittamattomina. Istuin 465 (L) x 430 (S) mm, selkänöja: 415 (L) x 315 (K) mm, syvyyssäädöllä. Jalkaristikko Ø 590 mm, mustaa polyamidia. Lisävarusteena käsinojat.

Tuote	Korkeussäätö mm	Koodi	Hinta
Matala PU-tuoli pyörillä (1.)	420 - 550	7000-701	149,-
Korkea PU-tuoli nastoilla (2.)	570 - 830	7001-701	184,-
Käsinojat, pari		7002-701	27,-
Liukunastat		7005-701	13,-
Pyöräsarja		7006-701	16,-



Alkaen
149,-

87

TYÖTUOLI PREMIUM

Ammattilaisten laadukas PU-työtuoli, joka soveltuu vaativiin käyttöolosuhteisiin. Erittäin mukava istuin, jossa sisällä pehmeä polyuretaanivahto. Istuin ja selkänöja muotoon valettuja. Istuimen ja selkänöjan säädöt tehdään kätevästi Euromatic-mekanismilla tuolissa istuen. Säädettävä selkänöjan korkeus. Korkeassa tuolissa on jalkatukirengas ja liukunastat, matalassa kuvasta poiketen pyörät. Istuin 430 x 430 mm. Selkänöjan mitat 390 (K) x 300 (L) mm.

Tuote	Ist.korkeus mm	Koodi	Hinta
Matala tuoli (1.)	470 - 600	7744-701	385,-
Korkea tuoli, jalkarengas (2.)	630 - 890	7745-701	425,-
Pyöräsarja		7709-701	29,-



Alkaen
385,-

PU-TYÖTUOLI TEOLLISUUTEEN

Kotimainen korkealuokkainen työtuoli, joka sopii myös kosteisiin ja hieman rankempiin teollisuustiloihin. Verhoilu helposti puhdistettavaa, mustaa integraalimuovia. Korkeus- ja kaltevuussäädettävä selkänöja. Korkeissa tuoleissa jalkatukirengas ja liukunastat, matalassa pyörät. Käsinojat lisävarusteena.

Tuote	Korkeussäätö mm	Koodi	Hinta
Tuoli 140 mm kaasujousella	430 - 560	2011-701	379,-
Tuoli 200 mm kaasujousella	430 - 630	2015-701	394,-
Tuoli 260 mm kaasujousella	540 - 790	2016-701	439,-
Liukutallat, setti		2031-701	19,-
Pyöräsarja, setti		2030-701	28,-
Käsinojat, pari		2032-701	132,-



Alkaen
379,-



Alkaen
497,-

88

TRESTON PLUS 40 -TYÖTUOLIT

Ergonominen työtuoli teknisiin työpisteisiin. Monipuoliset säädöt. Erityisesti hyvin pitkäkestoiseen työhön soveltuva, jossa tehdään pieniä liikkeitä. Ihanteellinen esimerkiksi tuotekehitysosastoille sekä puoliteknisiin ympäristöihin, kuten laadunvarmistukseen ja suunnitteluun. Runsaasti säätömahdollisuuksia: synkronoitu keinumekanismi, istuimen syvyyden ja kallistuksen säätö sekä selkänöjan korkeuden säätö. Vakiona kuormittamattomina jarruttavat pyörät. Käsiinotat myydään erikseen. Istuinkorkeus 450 - 600 mm. Istuimen mitat 460 x 410 - 470 (L x S) mm. Selkänöjan korkeus 600 mm.

Tuote	Verhoilu	Koodi	Hinta
Plus 40	Keinonahka	C40AL	496,68
Plus 40 ESD	Keinonahka	C40ALES	639,56
Plus 40	Kangas	C40BL	496,68
Plus 40 ESD	Kangas	C40BLESD	639,56
Käsiinotat AR		ARE	133,31
Käsiinotat AR ESD		AREESD	167,06



TRESTON

“
Saatavana
myös
ESD-versiona!
”

Käsiinotat säädettävissä korkeus- ja leveysuunnassa.

Alkaen
342,-



1.



2.

Alkaen
330,-



3.

ERGO 20 JA 25 PU-TYÖTUOLIT

Tehtäviin teollisissa työympäristöissä. Polyuretaania – kestää öljyjä, rasvaa, mietoja happoja ja emäksiä, kosteutta ja jopa sinkoilevia kipinöitä. Vakiona matalassa 5 kuormittamattomana jarruttavaa pyörää, korkeassa korkeussäädettävä jalkarengas ja viisisakarainen jalkaristikko nastoilla. Käsiinotat tilattavissa erikseen.

Tuote	Istuinkorkeus mm	Istuimen mitat (L x S) mm	Selkänöjan korkeus mm	Istuimen pintamateriaali	Koodi	Hinta
Ergo 20 PU (1.)	440-620	440 x 410	380	PU	C20PU	342,21
Ergo 25 PU (2.)	580-850	440 x 410	380	PU	C25PU	420,29
Ergo 30	440-620	460 x 470	460	Musta keinonahka	C30AL	330,59
Ergo 30 (3.)	440-620	460 x 470	460	Musta kangas	C30BL	330,59
Ergo 35	580-850	460 x 470	460	Musta kangas	C35BL	430,26

ERGO 30 -TYÖTUOLI

Teollisiin ja teknisiin työympäristöihin. Saatavilla kangaspintaisena tai keinonahkaisena. Vakiona 5 kuormittamattomana jarruttavaa pyörää. Käsiinotat tilattavissa erikseen.

ESD-versiona Koodi	Hinta
C20PUESD	485,08
C25PUESD	556,50
C30ALES	496,68
C30BLESD	496,68
C35BLESD	546,38



Alkaen
209,-

MUOVINEN TYÖTUOLI SOLID

Muovinen kestävä työtuoli, jossa portaaton istuinkulman säätö. Tukeva selkänöja säädettävissä syvyys- ja korkeussuunnassa. Työtuolit on varustettu liukunastoilla. Korkeus- ja sivusuunnassa säädettävät käsinojat ja pyöräsarja lisävarusteena.

Tuote	Istuinkorkeus mm	Koodi	Hinta
Solid, matala (1.)	480 - 610	7720-701	209,-
Solid, korkea, tukirengas (2.)	620 - 870	7721-701	249,-
Pyöräsarja		7709-701	29,-
Käsinojat		7713-701	75,-



Alkaen
289,-

VERHOILTU TYÖTUOLI AKTIV

Korkealaatuiset kangasverhoillut työtuolit Euromatic-säätömekanismilla, jossa istuimen ja selkänöjan kaltevuussäätö (12 astetta eteen ja 5 astetta taakse). Ø 560 mm jalkaristikko liukunastoilla. Käsinojat ja pyöräsarja lisävarusteena.

Tuote	Korkeus-säätö mm	Istuimen mitat mm	Koodi	Hinta
Matala Aktiv-tuoli (1.)	470 - 600	430 x 440	7710-701	289,-
Korkea Aktiv-tuoli (2.)	630 - 890	430 x 440	7711-701	325,-
ESD Matala	500 - 630	440 x 440	7732-311	465,-
ESD Korkea (3.)	590 - 770	440 x 440	7733-311	529,-

Saatavana myös ESD-versiona! Väriä tummanharmaa.

89



Hinta
185,-

KEINONAHKAINEN INDY 3 ECO

Teollisuuden työtuoli verhoiltu helppoihitoisella keinonahalla. Istuimen ja selkänöjan kaltevuuden säätö samalla vivulla. Selkänöjan korkeuden säätö. Muovinen jalkaristikko Ø 660 mm. Säädettävät käsinojat lisävarusteena. Istuinkorkeus 420-520 mm. Istuimen mitat 500 (L) x 470 (S) mm.

Tuote	Koodi	Hinta
Tuoli	3006-701	185,-
Käsinojat	3002-701	40,-
Liukunastat	0017-700	22,-



Alkaen
215,-

PU-VERHOILTU INDY 2 JA 4 -TUOLI

Hyvin muotoiltu työtuoli selkänöjällisenä. Selkänöja on korkeus- ja syvyys säädettävä. Korkeammassa tuolissa on lisäksi istuimen ja selkänöjan kaltevuussäätö. Istuimen mitat 420 (L) x 410 (S) mm. 5-sakarainen, metallinen jalkaristikko, Ø 660 mm.

Tuote	Korkeus-säätö mm	Koodi	Hinta
Indy 2, matala (1.)	430 - 560	3000-701	215,-
Indy 4, korkea (2.)	560 - 820	3003-701	309,-
Käsinojat		3002-701	40,-
Liukunastat		3004-701	22,-
Pyörät		3008-701	22,-



Alkaen
319,-

KEINONAHKAINEN AMBLA

Teollisuuden keinonahkainen työtuoli. Euromatic-säätömekanismi, jolla voi säätää selkänöjan ja istuimen kallistusta. Saatavilla matala ja korkea malli, molemmissa liukunastat. Käsinojat ja pyöräsarja lisävarusteena.

Tuote	Koodi	Hinta
Ambla matala	7725-701	319,-
Ambla korkea	7726-701	355,-
Pyöräsarja	7709-701	29,-
Käsinojat	7713-701	75,-

TEOLLISUUSKAAPIT JALOILLA

Jaloilla seisova teollisuuskaappi on tukeva valinta kovaankin käyttöön. Kaappia voi liikuttaa pumppukärryllä ja sen alta on helppo siivota.

Mittoja on saatavilla runsaasti ja myös erikoisvalmisteet onnistuvat. Ovien varastoväri sininen RAL 5017, runko harmaa RAL 7035, tilauksesta kaikki RAL Classic -värikartan sävyt. Toimitetaan koottuna.

90



“
Saatavana
tilauksesta myös
muilla väreillä.
”



Työkalukaappi syvyys 430 mm. Sisältää neljä säädettävää hyllyä.

Työkalukaappi syvyys 545 mm. Sisältää neljä säädettävää hyllyä.

Tuote	Mitat (L x S x K) mm	Koodi	Hinta
AK 400	400 x 430 x 1900	8108-301	268,-
AK 600	600 x 430 x 1900	8109-301	330,-
AK 800	800 x 430 x 1900	8110-301	375,-
AK 1000	1000 x 430 x 1900	8111-301	505,-

Tuote	Mitat (L x S x K) mm	Koodi	Hinta
TK 400	400 x 545 x 1900	8112-301	268,-
TK 600	600 x 545 x 1900	8113-301	330,-
TK 800	800 x 545 x 1900	8114-301	415,-
TK 1000	1000 x 545 x 1900	8115-301	505,-



Työkalukaappi matala, sisältää yhden säädettävän hyllyn.

Tuote	Mitat (L x S x K) mm	Koodi	Hinta
AKRV 800 matala	800 x 430 x 920	8106-301	247,-
AKRV 1000 matala	1000 x 430 x 920	8107-301	305,-



Varusteltu työkalukaappi, RAL 7035/7035

Tuote	Mitat (L x S x K) mm	Koodi	Hinta
TIK 1000R, 2 tasoa+reikälevy	1000 x 430 x 1900	TIK1000R	505,-
TIK 1000, 5 tasoa	1000 x 430 x 1900	TIK1000	505,-

HYLLYKAAPPI

Kaappeja saatavana kolmella eri syvyydellä. Kaapin mukana toimitetaan aina neljä hyllyä, mutta lisähyllyjä kannattimien kanssa on saatavilla yksittäin. Kaapissa on tukevat pariovet ja kääntökahvallinen lukko kahdella avaimella. Tyhjän hyllykaapin voi siirtää haarukkavaunulla tai trukilla. Säätötallat mahdollistavat kaapin asennuksen suoraan. Hyllykaapit toimitetaan valmiiksi koottuina. Runkoväri on harmaa ja ovet on saatavissa vaaleanharmaana tai sinisenä.

Alkaen **458,-**



91

Tuote	Mitat (L x S x K) mm	Koodi	Hinta
Kaappi, 4 hyllyä, sininen	1030 x 430 x 2010	SC10040200-07	602,82
Kaappi, 4 hyllyä, harmaa ESD	1030 x 430 x 2010	SC10040200-49	602,82
Kaappi, 4 hyllyä, sininen	1030 x 530 x 2010	SC10050200-07	650,00
Kaappi, 4 hyllyä, harmaa ESD	1030 x 530 x 2010	SC10050200-49	650,00
Kaappi, 4 hyllyä, sininen	1030 x 630 x 2010	SC10060200-07	753,79
Kaappi, 4 hyllyä, harmaa ESD	1030 x 630 x 2010	SC10060200-49	753,79
Leveä kaappi, 4 hyllyä, sininen	1230 x 530 x 2010	SC12050200-07	764,27
Leveä kaappi, 4 hyllyä, harmaa ESD	1230 x 530 x 2010	SC12050200-49	764,27
Matala kaappi, 4 hyllyä, sininen	1030 x 430 x 1040	SC10040100-07	458,15
Matala kaappi, 4 hyllyä, harmaa ESD	1030 x 430 x 1040	SC10040100-49	458,15



Kaappiin saa lisävarustelulla lisätyä myös reikälevytaus-tan. Koko 935 x 500 mm



Hyllykaapissa kääntö-kahvallinen lukko kahdella avaimella. Lukko sisälty hintaan!



Alkaen **863,-**

HYLLYKAAPPI PLEKSIOVILLA

Kaapissa on tukevat pleksi-ikkunalliset pariovet. Hyllykaapit toimitetaan valmiiksi koottuina. Kaapin mukana toimitetaan neljä hyllyä, mutta lisähyllyjä kannattimien kanssa on saatavilla yksittäin. Saatavilla myös vaalealla ovella. Pleksioiset pariovet ja kääntökahvallinen lukko kahdella avaimella.

Tuote	Mitat (L x S x K) mm	Koodi	Hinta
Hyllykaappi, 4 hyllyllä	1030 x 430 x 2010	SC10040200-07-TD	863,87
Hyllykaappi, 4 hyllyllä	1030 x 530 x 2010	SC10050200-07-TD	924,68
Hyllykaappi, 4 hyllyllä	1030 x 630 x 2010	SC10060200-07-TD	1.032,66

92



Alkaen
251,-

80 KG
KANTAVUUS/HYLLY

HANDY-PELTIKAAPIT

Handy-peltikaappi soveltuu monenlaiseen säilytykseen. Hitsattu kaappi on heti käyttövalmis eikä kasaamiseen kulu arvokasta työaikaa.

Korkea kaappi on varustettu neljällä ja matala kahdella hyllytasolla. Hyllytason kantavuus on 80 kg. Kaapin väri harmaa RAL 7035, saatavana kaikissa RAL-värikartan väreissä.

Mitat (L x S x K) mm	Koodi	Hinta
800 x 435 x 1040	8100-301	252,-
1000 x 435 x 1040	8101-301	272,-
800 x 435 x 1990	8102-301	324,-
1000 x 435 x 1990	8103-301	355,-

Alkaen
432,-



HANDY-TYÖKALUKAAPPI

Handy-työkaluakaappi on tukeva kaappi rajumpaankin käyttöön. Kaappi on koottu hitsaamalla, joten se ei nitise eikä rakenne löysty. Kaappi on toimitettaessa heti käyttövalmis!

Ovien varastoväri antrasiitinharmaa RAL 7016, runko harmaa RAL 7035. Tilauksesta saatavana kaikki RAL Classic -värikartan sävyt.

Mitat (L x S x K) mm	Koodi	Hinta
950 x 500 x 1000	8104-301	432,-
950 x 500 x 1950	8105-301	642,-



Hinta
1.450,-

RST-KAAPPI

RST-kaappi soveltuu puhdistiloihin ja laboratorioon, joissa materiaalin tulee kestää kemikaaleja ja olla hygieeninen. Vakiomateriaali AISI 304, tilauksesta myös muut teräslaadut.

Mitat (L x S x K) mm	Koodi	Hinta
1000 x 500 x 1800	3013-501	1.450,-



Hinta
1.295,-

HITSATTU TYÖKALUKAAPPI

Teräksinen ja erittäin tukeva työkalukaappi, joka on monipuolisesti varusteltu, jossa säädettävät jalat. Harmaa runko, siniset ovet. Lukko 2 avaimella. 3 kpl reikälevyjä, 2 kpl kiinteää hyllytasoa, ulosvedettävä hyllytaso, ulosvedettävä laatikko, 6-laatikkoinen laatikosto, 7 kpl muovilaatikkoja ja 30-osainen ripustuskoukkusarja. Toimitetaan valmiiksi kasattuna.

Mitat (L x S x K) mm	Koodi	Hinta
1020 x 540 x 2000	6020-301	1.295,-



UUTUUS!

Alkaen
1.395,-

PALOTURVAKAAPPI HX 120-200

Monikäyttöinen paloturvakaappi sopii arvoesineiden ja arvopapereiden palo- ja murtosuojaukseen. Kulutusta kestävä pintakäsittely, väri vaaleanharmaa. Kassakaapeihin hyväksytyt avainlukko kahdella avaimella (EN 1300). Yksiovisen matalan kaapin säilytyskapasiteetti 254 l, 1-ovinen korkean kaapin 434 l ja 2-ovisen 817 l. Pulttausmahdollisuus.

93

Tuote	Ulkomitat (L x S x K) mm	Sisämitat (L x S x K) mm	Koodi	Hinta
HX 120, 1-ovinen	670 x 500 x 1200	601 x 400 x 1058	1520-720	1.395,-
HX 160, 1-ovinen	670 x 500 x 1950	601 x 400 x 1808	1521-720	1.755,-
HX 200, 2-ovinen	1200 x 500 x 1950	1131 x 400 x 1808	1522-720	2.190,-



EN-HYVÄKSYTYT PALOTURVAKAAPIT 90 MIN

Määräysten mukainen kaappi palaviin nesteiden varastointiin sisätiloissa (EN 14470-1). Paloturva-aika 90 min. Sopii myös syövyttävien aineiden säilytykseen. Kolme korkeussäädettävää, epoksoitua hyllyä, kantavuus 80 kg. Lukittavissa ovissa automaattinen sulkumekanismi, kun lämpötila ylittää 47°C. Alatasolla valuma-allas. Yksi- ja kaksiovinen malli.

Tuote	Ulkomitat (L x S x K) mm	Sisämitat (L x S x K) mm	Koodi	Hinta
1-ovinen	600 x 595 x 1950	496 x 446 x 1540	6500-721	3.095,-
2-ovinen	1200 x 600 x 2070	1095 x 446 x 1540	6501-721	3.995,-



PALOTURVAKAAPIT 90 MIN

Paloturvamääräysten mukainen kaappi palaviin nesteiden varastointiin sisätiloissa (EN 14470-1). Paloturva-aika 90 min. Sopii myös syövyttävien aineiden säilytykseen. Kolme korkeussäädettävää, epoksoitua hyllyä, kantavuus 80 kg. Lukittavissa ovissa automaattinen sulkumekanismi, kun lämpötila ylittää 50°C. Lämpötilan ylittäessä 70 °C myös ilmanvaihtoventtiilit sulkeutuvat automaattisesti. Alatasolla valuma-allas. Yksi- ja kaksiovinen malli.

Tuote	Ulkomitat (L x S x K) mm	Koodi	Hinta
1-ovinen	600 x 600 x 1950	2500-721	2.850,-
2-ovinen	1200 x 600 x 1950	2501-721	3.890,-

UUTUUS!

94

AKKUKAAPPI 90 MIN EN-HYVÄKSYTTY

Viimeisintä turvateknologiaa käyttävät akkukaapit litium-LI-ion akkujen turvalliseen säilytykseen ja lataamiseen. Suojaa akkuja vähintään 90 minuuttia ulkoiselta tulipalolta, estäen akkuja ylikuumentumasta, syttymästä tai räjähtämästä. Saatavana 1- ja 2-ovisena. Vakiona neljä hyllytasoa.

Tuote	Mitat (L x S x K) mm	Koodi	Hinta
1-ovinen, oikealle avattava	600 x 600 x 2070	1103481	2.495,-
1-ovinen, vasemmalle avattava	600 x 600 x 2070	1103346	2.610,-
2-ovinen	1200 x 600 x 2070	1103499	4.039,-



Alkaen

429,-

60 KG

KANTAVUUS/HYLLY

YMPÄRISTÖKAAPPI

Täysihitsattu, lukittava ympäristökaappi. Siirreltävät hyllyt, joissa ylöspäin taivutetut reunat ja kemikaaleja kestävä lakkaus. Sivuseinässä ja katossa ilmanvaihtoaukot. Liitettävissä ilmanvaihtoon. Runko harmaa (RAL 7035), ovet siniset (RAL 5017).

Tuote	Mitat (L x S x K) mm	Koodi	Hinta
Korkea	1000 x 435 x 1990	8117-301	595,-
Matala	1000 x 435 x 1040	8118-301	429,-

HINNAT ILMAN ALV.

Alkaen
625,-



95

Saatavana
tilauksesta myös
muilla väreillä.

100 KG
KANTAVUUS/HYLLY

KEMIKAALIKAAPIT JALOILLA

Jaloilla seisova ympäristökaappi on hitsaamalla kasattu ja sitä voi siirtää pumppukärryllä helposti. Kaapin jalat helpottavat myös siivoamista kaapin alta.

Oviväri sininen RAL 5017, runko harmaa RAL 7035. Tilauksesta kaikki RAL Classic -värikartan värit.

Saatavana tilauksesta myös 1200 mm leveänä. Kysy myynnistämme!

Tuote	Mitat (L x S x K) mm	Kantavuus kg	Koodi	Hinta
Ympäristökaappi, korkea	1000 x 545 x 1900	100	8119-301	845,-
Ympäristökaappi, matala	1000 x 545 x 920	100	8120-301	625,-



1.



2.



3.

REIKÄLEVYKAAPIT

Reikälevykaapit M750 ja M500 voi kiinnittää pöydän säätöputkiin tai suoraan seinään esim. Sovellan säätölistoilla.

Tuote	Mitat (L x S x K) mm	Koodi	Hinta
1. Reikälevykaappi M750	720 x 255 x 900	852629-07	414,83
2. Reikälevykaappi M500	470 x 250 x 600	854039-07	268,42
3. Henkilösuojakaappi M750		860987-07	936,22

HINNAT ILMAN ALV.



AXELENT X-GUARD KONE- JA LAITESUOJAT

Axelent X-Guard konesuojukset on kehitetty täyttämään kaikki toimivalle konesuojukselle asetetut vaatimukset – konedirektiivin (2006/42/EY) ja vastaavan suomalaisen koneasetuksen (VNa 400/2008) kiinteitä suoja koskevat määräykset.

Turvallisuuden lisäksi on tärkeää, että tuotanto toimii mahdollisimman joustavasti. Konesuojuksissamme on monia fiksua ratkaisuja, jotka helpottavat toimintaa, kun tarvitaan suojausta vaativilla koneilla ja niiden ympärillä.

Verkkoseinäelementtejä on kolme eri korkeutta. Laajan ovi-, lukko- ja lisävarustevalikoiman ansiosta saat Axelentiltä täydellisen konesuojausratkaisun räätälöitynä juuri sinun liiketoimintasi mukaisesti.

Verkkoelementit (musta RAL 9011)

Korkeus 1300 mm			Korkeus 1900 mm		Korkeus 2200 mm	
Leveys mm	Koodi	Hinta	Koodi	Hinta	Koodi	Hinta
250	W322-130025	99,20	W322-190025	107,22	W322-220025	109,22
400	W322-130040	100,32	W322-190040	108,22	W322-220040	110,89
500	W322-130050	100,76	W322-190050	109,34	W322-220050	113,57
600	W322-130060	101,32	W322-190060	111,01	W322-220060	115,91
700	W322-130070	101,76	W322-190070	113,46	W322-220070	118,91
800	W322-130080	102,54	W322-190080	116,24	W322-220080	121,25
900	W322-130090	102,88	W322-190090	116,57	W322-220090	124,48
1000	W322-130100	103,32	W322-190100	116,80	W322-220100	124,81
1100	W322-130110	106,00	W322-190110	120,69	W322-220110	129,04
1200	W322-130120	109,22	W322-190120	123,25	W322-220120	131,05
1300	W322-130130	110,89	W322-190130	126,15	W322-220130	133,61
1400	W322-130140	113,79	W322-190140	128,26	W322-220140	137,06
1500	W322-130150	115,35	W322-190150	131,16	W322-220150	139,62
2200	W322-130220	151,87				

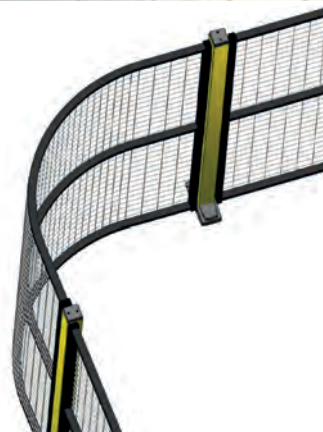

Contour-kulmaelementti

Korkeus mm	Kulma	Koodi	Hinta
1300	90 astetta	W32R90-130	256,97
1900	90 astetta	W32R90-190	290,04
2200	90 astetta	W32R90-220	306,74

Pylväät (keltainen RAL 1018)

Korkeus mm	Profiili mm	Koodi	Hinta
1400	50 x 50	P11-140	55,78
2000	50 x 50	P11-200	62,12
2300	50 x 50	P11-230	70,36

HUOM! Myös 70 x 70 mm:n pylväitä saatavana. Suositellaan suurempien oviaukkojen yhteyteen. Kysy hintaa!

Katkaisuosat pystysuoraan katkaisuun

Korkeus mm	Profiili mm	Koodi	Hinta
750	50 x 50	KVC-3-075	68,80
1300	50 x 50	KVC-3-130	72,26
1900	50 x 50	KVC-3-190	77,50
2200	50 x 50	KVC-3-220	81,94

Katkaisuosat vaakasuoraan katkaisuun

Korkeus	Profiili mm	Koodi	Hinta
1500	50 x 50	KH-3-150	87,62

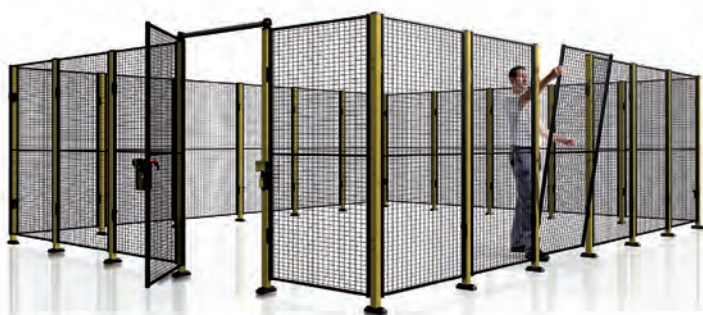



TYÖYMPÄRISTÖN RISKIT OTETTAVA HUOMIOON

- Kone- ja laitesuojalla estetään ihmisen kehon osien pääsy liian lähelle koneen liikkuvia osia.
- Suojien on oltava tukirakenteeltaan erittäin vahvoja, jotta ne ovat turvallisia.
- Tuotannossa on säilytettävä näkyvyys: suojukset on asetettava siten, että ne eivät ole esteenä.
- Suojatun alueen vaaroja voidaan vielä korostaa käyttämällä huomiövärejä.
- Suojien irrottamisessa tarvitaan erikoistyökaluja, etteivät ne ole siirrettävissä ilman niitä.
- Suojatun alueen pakoreitit ja hätäkytkimet on oltava käyttäjien tiedossa.



Kaapelit saadaan helposti asennettua kaapelikourujen avulla turvallisesti kaikkialle tuotantotiloissa. Kaapelikouruja on useaa eri kokoa ja kantavuutta ja sitä saa eri pintakäsiteltynä. Helppo kiinnittää.



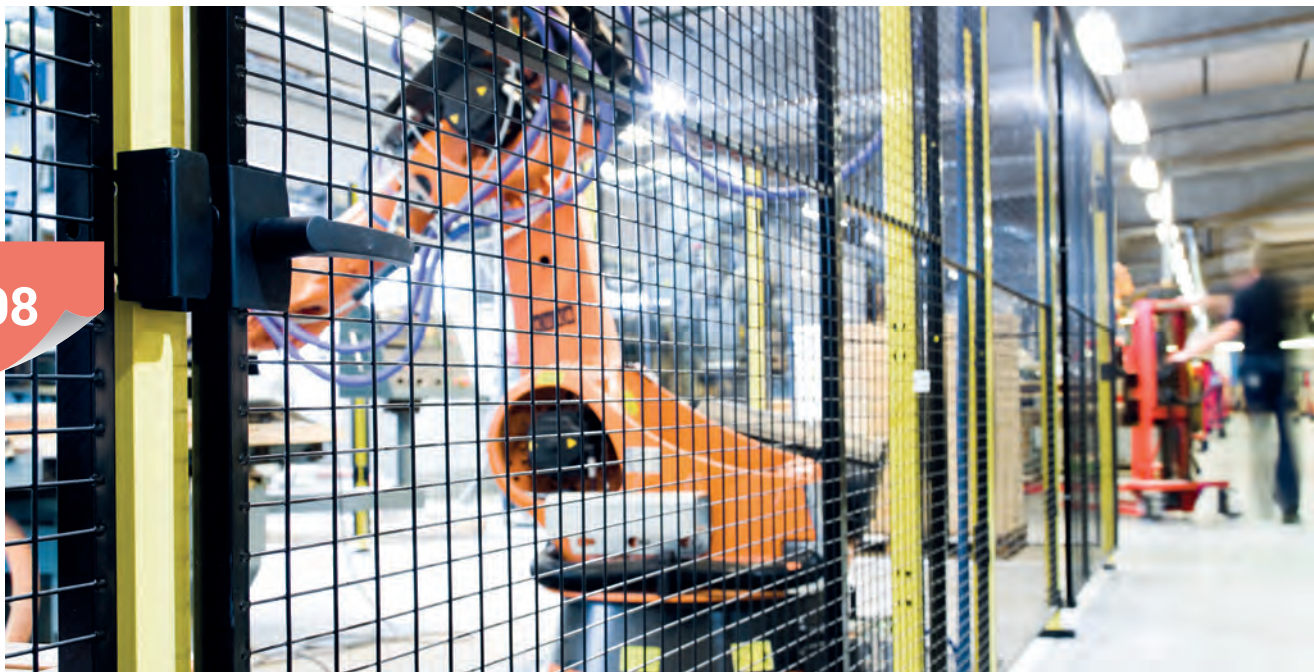

AXELENT X-GUARD MUOVI- JA PELTIELEMENTIT SEKÄ LUKOT

Verkkoseinien kanssa voit myös yhdistellä läpinäkyviä muoviseiniä ja tummia peltiseiniä.

Muovielementit (musta RAL 9011)

Paksuus 2 mm

Mitat (L x K) mm	Koodi	Hinta
250 x 2200	W328-220025	178,92
400 x 2200	W328-220040	249,52
700 x 2200	W328-220070	323,88
1000 x 2200	W328-220100	378,34

Peltielementit (musta RAL 9011)

Paksuus 0,8 mm

Koodi	Hinta
W329-220025	151,54
W329-220040	172,80
W329-220070	217,34
W329-220100	254,64

Lukot

Malli	Koodi	Hinta
Riippulukkohelat saranaoviin, oikea/vasen	L10-00-0	51,32
Riippulukkohelat liukuoviin, oikea/vasen	L20-00-0	51,32
Riippulukkohelat liukuoviin keskuslukituksella	L22-00-0	32,52
Jousilukko saranaoviin, oikea/vasen	L10-05-0	63,90
Jousilukko liukuoviin keskuslukituksella	L22-05-0	95,86
Jousilukko saranaoviin, saatösarpa, oikea/vasen	L10-05-2	188,84
Jousilukko liukuoviin, saatösarpa, oikea/vasen	L20-05-2	208,76
X-lukko kaikkiin oviin, vasen	L66-20-L	403,06
X-lukko kaikkiin oviin, oikea	L66-20-R	403,06
Sylinterilukko X-It saranaoviin, vasen	XIT-L01-101	258,30
Sylinterilukko X-It yksilehtiseen liukuoveen, vasen	XIT-L01-301	258,30
Sylinterilukko X-It keskilukolliseen liukuoveen, vasen	XIT-L01-401	258,30
Sylinterilukko X-It saranaoviin, oikeat	XIT-R01-101	258,30
Sylinterilukko X-It yksilehtiseen liukuoveen, oikea	XIT-R01-301	258,30
Sylinterilukko X-It keskilukolliseen liukuoveen, oikea	XIT-R01-401	258,30

Työkalupaneeli

Mitat (L x K) mm	Koodi	Hinta
700 x 1900	X3-242-7	255,52
700 x 2200	X3-244-7	290,76



Pylväs painikevalmiudella

Korkeus mm	Profilli mm	Koodi	Hinta
2000	50 x 50	P11-200-A01	97,80
2300	50 x 50	P11-230-A01	110,76



Riippulukkohelat



Jousilukko



Jousilukko, säätösarpa



X-lukko



Sylinterilukko X-It



AXELENT X-GUARD OVET

Ovityyppi	Leveys mm	Korkeus mm	Koodi	Hinta
Yksiosainen käyntiovi	1500	2300	D10-XXX150A	87,30
Käyntiovi ilman yläkiskoa	1500	2300	D11-XXX150A	45,32
Pariovi	2 x 1500	1400	D12-140300	216,78
Pariovi	2 x 1500	2000	D12-200300	259,64
Pariovi	2 x 1500	2300	D12-230300	259,64
Liukuovi	1000	2300	D20-XXX100A	365,08
Liukuovi	2200	2300	D20-XXX220A	852,86
Liukuovi	3100	2300	D20-XXX310A	1.094,26
Liukuovi	5700	2300	D20-XXX570A	1.463,56
Liukuovi keskuslukituksella	2900	2300	D22-XXX290A	1.165,74
Liukuovi keskuslukituksella	5900	2300	D22-XXX590A	1.612,32
Pariliukuovi	2 x 1400	2300	D24-230140	786,72
Pariliukuovi	2 x 2900	2300	D24-230290	1.612,32
Liukuovi ilman yläkiskoa	3000	2300	D46-XXX290	1.483,50
Liukuovi ilman yläkiskoa, keskuslukitus	2 x 3000	2300	D47-XXX580	2.966,78
Liukuovi, keskuslukitus	4000	2300	D57-XXX400A	1.380,06
Liukuovi, keskuslukitus	4000	2300	D57-XXX400B	1.947,56



AXELENT X-STORE TEOLLISUUS- JA VARASTOSEINÄT

Tuotanto- ja varastotilojen jakamiseen ja suojaamiseen tarkoitettu teollisuus- ja varastoseinä, jonka yhdistely- ja käyttömahdollisuudet ovat lähes rajattomat.

Verkkoelementit (vaaleanharmaa RAL 9018)

Korkeus 1100 mm			Korkeus 2200 mm	
Leveys mm	Koodi	Hinta	Koodi	Hinta
250	413-110025	56,00	413-220025	70,92
400	413-110040	57,56	413-220040	73,26
700	413-110070	58,00	413-220070	72,14
1000	413-110100	58,46	413-220100	73,16
1200	413-110120	58,78	413-220120	77,82
1500	413-110150	62,36	413-220150	86,62

Pylväät (vaaleanharmaa RAL 9018)

mm	Korkeus mm	Koodi	Hinta
Pylväs 50 x 50	2300	P3101-230	62,80
Pylväs 70 x 70	2300	P3301-230	146,18
Lattiajalka/tuki	825	P3101-082	39,86
Pylvään jatko 50 x 50	1100	E3101-110	42,76
Pylvään jatko 50 x 50	2200	E3101-220	55,12
Pylvään jatko 70 x 70	1100	E3301-110	89,18
Pylvään jatko 70 x 70	2200	E3301-220	116,24

Huom! Elementin ja lattian väliin jää 100 mm:n rako

Muut varusteluosat

- käyntiovet
- riippu-, säppi- ja sylinterilukot
- parikäyntiovet
- kulmahelat
- liukuovet
- katkaisupaketit
- pariliukuovet

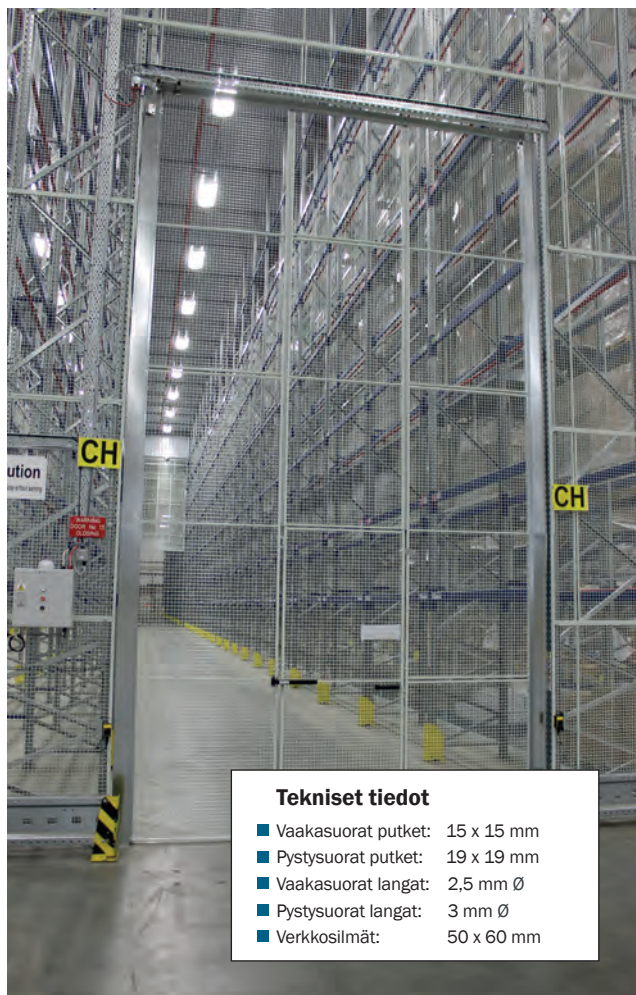

Tekniset tiedot

- Vaakasuurat putket: 15 x 15 mm
- Pystysuurat putket: 19 x 19 mm
- Vaakasuurat langat: 2,5 mm Ø
- Pystysuurat langat: 3 mm Ø
- Verkkosilmät: 50 x 60 mm

AXELENT-IRTAINVARASTO

Turvallinen ja järeä varastoratkaisu. Järjestelmä on joustava, mikä helpottaa asennusta.

Mallien käyttökohteet

F normaaleihin olosuhteisiin

FK jos turvallisuudelle on asetettu korkeat vaatimukset

F+ murtosuojattu

Verkkoelementti	F	FK	FK+
Pystyputket	19 x 19 x 1 mm	30 x 20 x 1,25 mm	30 x 20 x 1,25 mm
Vaakaputket	15 x 15 x 1 mm	25 x 15 x 1 mm	25 x 15 x 1,25 mm
Silmäkoko	48 x 62,5 mm	45 x 61 mm	50 x 65 mm
Pystylangat Ø	3,0 mm	5,0 mm	5,0 mm
Vaakalangat Ø	2,5 mm	4,0 mm	5,0 mm

Ovielelementti

Pystyputket	30 x 20 x 1,25 mm	40 x 20 x 1,5 mm	40 x 20 x 1,5 mm
Vaakaputket	25 x 15 x 1 mm	35 x 15 x 1,5 mm	35 x 15 x 1,5 mm
Väri	Vaaleanharmaa RAL 9018	Vaaleanharmaa RAL 9018	Vaaleanharmaa RAL 9018

Saatavana myös umpinaista FP-varstoelementtiä.



Saatavana myös helposti yhdistettävä hylly/tankoyhdistelmä.
Koko: 1200 x 400 mm.



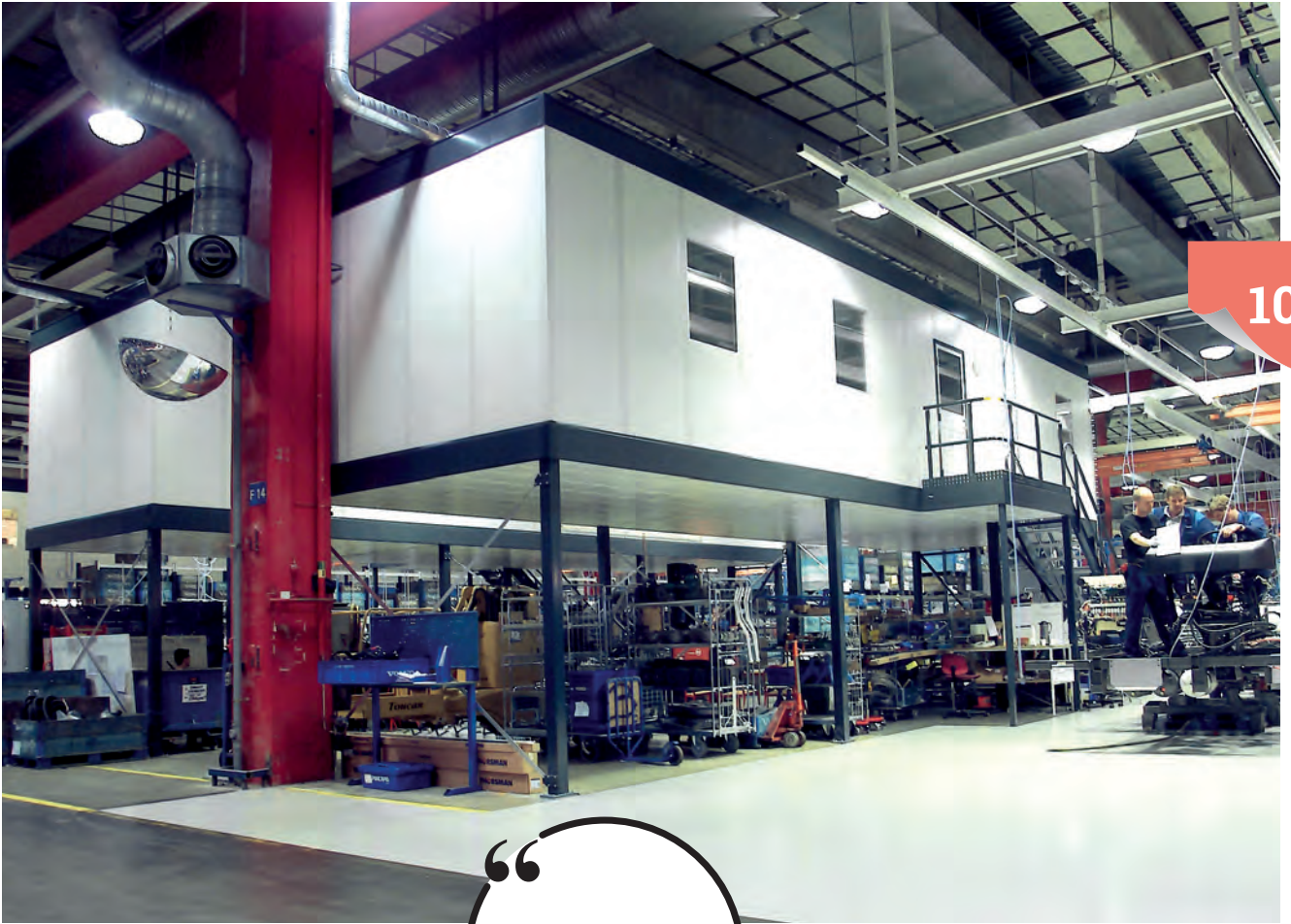

“
Pyydä tarjous!
”

SIIRRETTÄVÄ CASSETTE900 SEINÄJÄRJESTELMÄ MELUNTORJUNTAAN

Tehdasvalmisteinen seinäjärjestelmä. Todella monipuolinen ja sopii monenlaisiin käyttökohteisiin.

Soveltuu hyvin mm.:

- tauko- ja lounastilaksi
- neuvottelutilaksi
- tilanjakajaksi
- suojaseinäksi
- toimistotiloiksi



SIIRRETTÄVÄ HUONEYKSIKKÖ

Siirrettävän huoneyksikön saat toimitettuna joko osina tai valmiiksi kasattuna. Helppo siirtää haarukkatrukilla paikasta toiseen tai sijoittaa jopa päällekkäin. Saatavana kaksi eri kokoa.

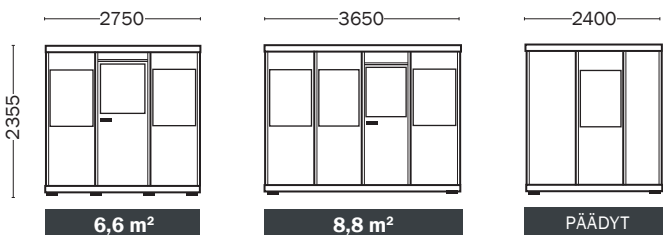

HINNAT ILMAN ALV.

SUOJA- JA HITSAUSVERHOT

102

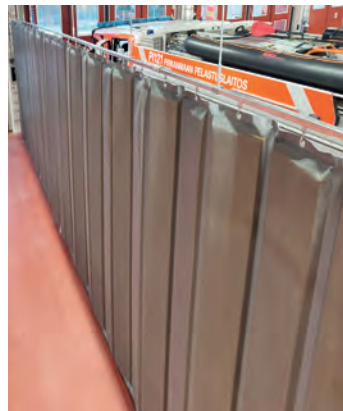
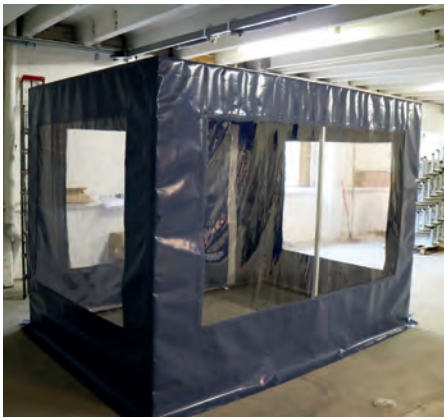

SIIRRETTÄVÄT VÄLISERMIT

Siirrettävillä välisermeillä saa helposti muunneltua tarvittavaa tilaa hitsaukseen ja tultöihin. Verhoiluna paloturvallinen ja UV-lakattu PVC-kangas. Pyöräsarja lisävarusteena. Alumiinirungon koko 1300 (L) x 1860 (K) mm.

Väri	Mitat (L x K mm)	Koodi	Hinta
Sininen	1300 x 1860	1010-711-60	259,-
Punainen	1300 x 1860	1010-711-50	259,-
Harmaa	1300 x 1860	1010-711-30	259,-
Sininen läpikuultava	1300 x 1860	1011-711-60	259,-
Keltainen läpikuultava	1300 x 1860	1011-711-56	259,-
Sininen äänieristesermi	1300 x 1860	1012-711-60	409,-
Pyöräsarja välisermiin	4 kpl	1013-711	40,-

Ikkunan koko 2100 x 1300 mm, (ylhäällä ja sivulla 200 mm vahvistus)

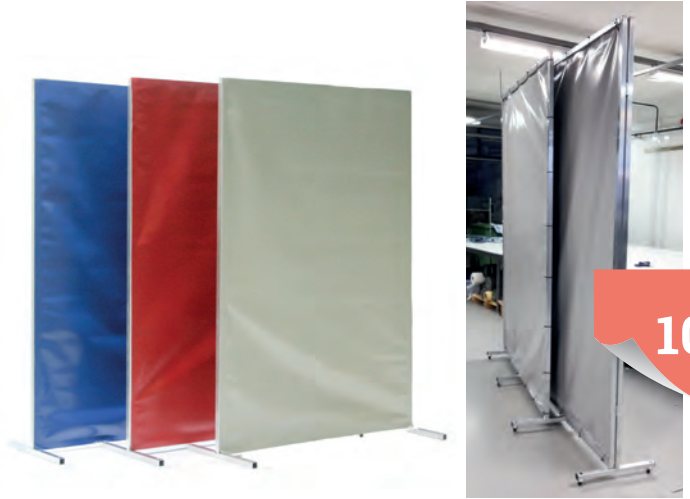

103

HITSAUSTILA

Helposti kasattavissa ja siirrettävissä oleva hitsaustila alumiinisella rungolla. Etuverhot kiskoilla, sekä sivuun siirrettävä hitsauskipinältä suojaava ikkuna. Paloa edistämätön M2-paloluokiteltu PVC-kangas.

Korkeus mm	Seinä/mm	Koodi	Hinta
2000	1000	2130-711	140,-
2500	1000	2131-711	165,-

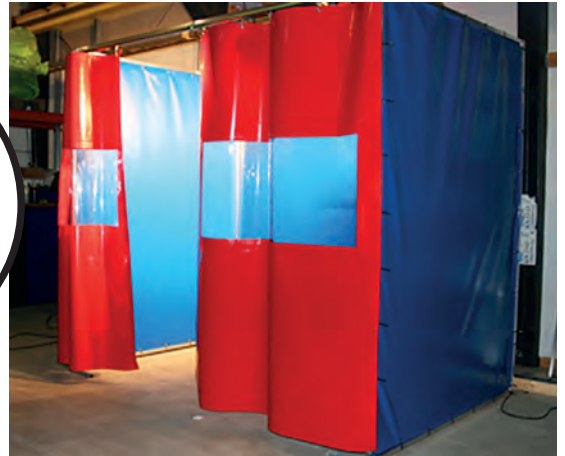

HITSAUSKALVOT

Uudet läpikuultavat hitsauskalvot, paksuus 0,35 mm. Läpikuultavuus parantaa työturvallisuutta molempiin suuntiin.

Saatavana näissä väreissä:

keltainen, punainen ja sininen.



Tuote	Hinta
Hitsauskalvo	38,-/m ²

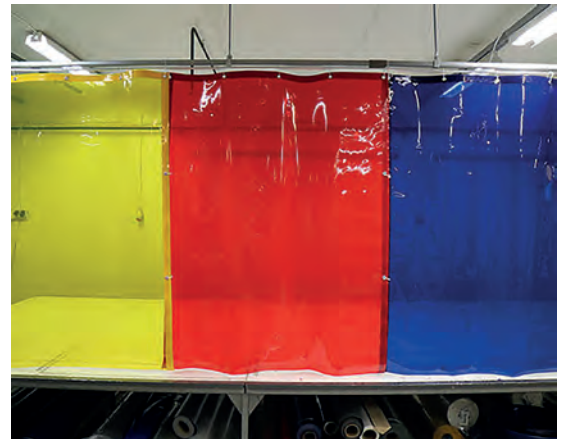

HAITARIVERHO

Kevyesti ja helposti suojattava tulityötila. Pitää lattiatilan vapaassa käytössä. Verhomekanismi asennetaan seinään tai tolppaan halutulle korkeudelle. Säädettävä tukijalka oltava yli 3 metrin verhoissa.

PYYDÄ TARJOUS!



SUOJAVERHOT ULKO- JA SISÄKÄYTTÖÖN

Sisäverhot

Sisäverhojen yläreuna ja sivut vahvistettu, yläreunan purjerenkaat 40 cm välein. Sivuille ja keskelle tarkoitetut liitososat lisätoimituksena. Materiaalina korkealaatuinen PVC-kangas 700 g/m².

Vakiovärit:

valkoinen, sininen, punainen ja harmaa.



Tuote	Mitat	Koodi	Hinta
Umpinainen	Mittatyönä	2132-711	29,-/m ²
Ikkunallinen	Mittatyönä	2133-711	35,-/m ²

Ikkunaverhot

Ikkunaverhon reunoihin 100 mm vahviste.
Soveltuu -35 – +70° lämpötiloihin.



104

Ulkoverhot

Yläreunassa 40 mm levyinen vahvistus, jossa purjerenkaat. Sivuvahvikkeissa kolminkertainen tukikangas. Lisätoimituksena sivuille ja keskelle tarkoitetut kiinnikkeet. Kiskot voi kiinnittää kattoon tai seinään. Toimitukseen kuuluu kisko, kannattimet 1,5 m välein, pyörästöt asennettuna 40 cm välein, pysäyttimet kiskon päihin ja tarvittaessa jatkopalat. Tiputusosat tarjouksen mukaan.

Vakiovärit:

valkoinen, sininen, punainen ja harmaa.



Tuote	Mitat	Koodi	Hinta
Sisäverho	Mittatyönä	2134-711	33,-/m ²



PVC-liuskaverhot

Materiaalina kestävä läpinäkyvä polyvinyylikloridi PVC. Verhon kulmat pyöristetty. Kiinnityselementit ruostumatonta terästä. Verhojen päällekkäisyys säädettävissä. Rullan pituus 50 m. Helppo asentaa.

Tuote	Paksuus x leveys mm	Pakkasen kesto	Koodi	Hinta
Polar PVC-oviverho	2 x 200	-25°C	1310-609	4,90
Polar PVC-oviverho	3 x 300	-25°C	1311-609	11,40
Ripustustanko 984mm			1312-609	36,40
Kiinnityslevy, 200 mm			1313-609	7,00
Kiinnityslevy, 300 mm			1314-609	8,00

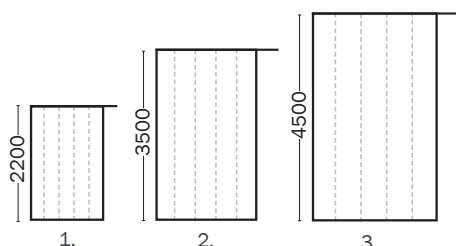

- Jalankulku- ja kevyt ajoneuvoliikenne**
2 x 200 mm
Verhojen limitys 100 %
- Ajoneuvo- ja jalankulkuliikenne**
3 x 300 mm
Verhojen limitys 75 % sisäovet,
100 % ulko-ovet
- Ajoneuvoliikenne** 4 x 400 mm
Verhojen limitys 50 % sisäovet,
100 % ulko-ovet (tuulisilla alueilla)



AKUSTIIKKASEINÄT

Akustiikkaseinä

Akustiikkaseinä valmistetaan vahvistetusta, palosuojatusta raskaasta komposiittimateriaalista, 50 mm paksuisesta ääntä absorboivasta mineraalivillasta sekä vahvistetusta palosuojatusta komposiittimateriaalista valmistetusta verkosta. Akustiikkaseinä sopii kaikkiin työympäristöihin. Sitä saa kiinteänä, liukuvana tai taitettavana yksikkönä.

Akustiikkaseinä T-50:n melunvaimennusarvot ovat erinomaiset: keskiarvo on 25,2 dB ja 5000 hertsin taajuudella 51,7 dB.



105



Pyörillä varustettu väliseinä

Akustiikkaseinä on valmistettu tulenkestävästä kankaasta, joka on päällystetty PVC:tä. Paino 1800 g/m², 50 mm erikoislasiavillasta ja 360 g/m² tulenkestävästä PVC-verkosta.

Väreinä keltainen ja sininen.

Kehykset nelikulmaista 30 x 30 mm profiiliputkea, 4 kääntyvää pyörää, joiden kokonaiskorkeus 100 mm. Pyöristä kaksi ristikkäin asennettua lukittavia.

Saatavana myös ikkunallisena.



Taitettava akustiikkaseinä

Taitettava akustiikkaseinä antaa uusia mahdollisuuksia meluntorjuntaan teollisessa työympäristössä. Sopivat hyvin tiloihin, joissa eri alueita on avattava ja suojattava ja joissa tarvitaan vapaata lattiapintaa.

Kiskot ja pyörästöt

- Kisko + kannattimet 1,5 m välein, pyörästöt asennettuna 40 cm välein, pysäyttimet kiskon päihin ja tarvittaessa jatkopalat.
- Sähkösinkitty teräskisko.
- Tiputusosat tarjouksen mukaan.
- Mitat (38 L x 28 K mm), A 10 mm
- Kaari R 650

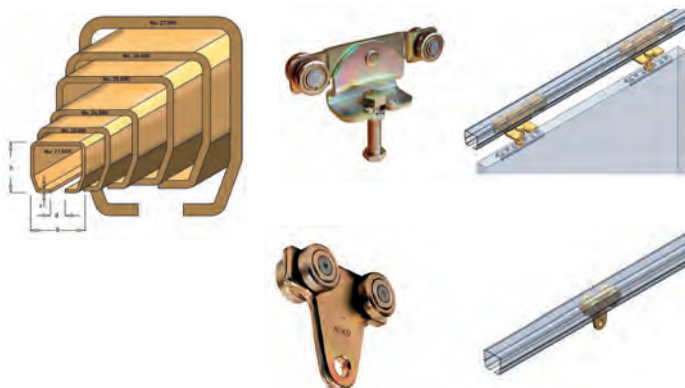

SUUNNITELLAAN AINA KOHTEEN MUKAAN.
PYYDÄ TARJOUS!

Hyvä tietää!

Kaikki vuotosuojaustuotteet täyttävät tiukimmatkin turvavaatimukset. Allastusta suunniteltaessa on hyvä muistaa, että valuma-altaan keräystilavuuden tulee olla vähintään 100 % suurimman yksittäisen varastoitavan säiliön tilavuudesta ja vähintään 10 % koko varastoitavasta tilavuudesta, suuremman arvon mukaan.

Esim. 2 x 200 litran tynnyrin valuma-altaan keräystilavuuden tulee siis olla vähintään 200 litraa (ei pohjavesialueet).

TYNNYRIHYLLY

Tynnyrit ja nestesäiliöt voit säilyttää kuormalavahyllissä laajan lisäosavaliokamme avulla. Öljyt ja muut syövyttämättömät kemikaalit voidaan suojata modulaarisella, maalatulla valuma-altaalla. Myös yhtämittainen allas koko hyllyväliille onnistuu.

Ylemmällä tasolla sijaitsevien nestesäiliöiden alla voidaan käyttää hyllyyn nostettavaa valuma-allasta, jonka rakenne on kantava.

Vaarallisille ja korroosiota aiheuttaville kemikaaleille voidaan tehdä turva-allas ruostumattomasta tai haponkestävästä teräksestä.

Alkaen
225,-

Hinta
225,-



200 L
KAPASITEETTI

VARMUUSALLAS

Varmuusallas erilaisten kemikaaliastioiden, kuten pullojen ja kanistereiden turvalliseen säilytykseen ja varastointiin. Voidaan käyttää myös esim. koneiden osien säilytykseen huollon aikana. Sopii suoraan EUR-lavalle. Omapainot: 150 l/24 kg ja 400 l/38 kg.

Tilavuus l	Mitat (L x S x K) mm	Koodi	Hinta
150	1250 x 805 x 160	6122-110	225,-
400	1250 x 805 x 415	6123-110	265,-

KEMIKAALITURVA-ALLAS

Erytynen turva-allas kemikaalia sisältävien tynnyrien, kanisterien, pullojen jne. turvalliseen säilytykseen ja varastointiin. Voidaan siirtää pumppukärryllä, trukilla ja pinoamisvaunulla. Kapasiteetti 260 litraa.

Mitat (L x S x K) mm	Koodi	Hinta
1240 x 800 x 350	6121-110	225,-

107

“
Säilytätkö
palavat aineet
turvallisesti?
”



VALUMA-ALLAS VAAKAPALKKIEN PÄÄLLE

Erytynen sopiva tiloihin missä nostot tehdään tukipyörätrukilla. Lattiatila pysyy vapaana siivoksen osalta.

Valuma-allas l	Vaakapalkki mm	Mitat (L x S x K) mm	Koodi	Hinta
220	1850	1780 x 1300 x 183	WSR-E1850	1.744,-
220	2300	2180 x 1300 x 158	WSR-E2300	1.966,-
360	2750	2680 x 1300 x 192	WSR-E2750	2.317,-
360	3400	3280 x 1300 x 165	WSR-E3400	2.799,-
360	3600	3580 x 1300 x 158	WSR-E3600	3.560,-



MUOVINEN TYNNYRIVALUMA-ALLAS

TBPE-230 muovinen tynnyrivaluma-allas kahdelle tynnyrille. Säilytys lattialla tai hyllyssä. Voidaan siirtää trukilla tai pumppukärryllä. Lisävarusteena teräksinen tynnyriteline.

Tuote	Mitat (L x S x K) mm	Koodi	Hinta
Valuma-allas	1300 x 800 x 410	RBPE-220	457,-
Tynnyriteline 200l tynnyrille		RBTT-200	115,-



TERÄKSISET TURVA-ALTAAT

Teräksinen turva-allas galvanisoidulla ritilällä kemikaali-tynnyriin turvalliseen säilyttämiseen. Ritilätaso korkealla. Lavan voi asettaa suoraan päälle. Voi siirtää trukilla. 60 ja 200 litran tynnyrit voidaan varastoida myös vaakatasossa.



TERÄKSISET TURVA-ALTAAT TURVAKAARELLA

Teräksinen turva-allas galvanisoidulla ritilällä ja turvakaarilla. Tarkoitettu seisovien tynnyriin turvalliseen säilyttämiseen ja siirtämiseen. Kolme kokoa: yhden, kahden ja neljän tynnyrin altaat. Voidaan siirtää trukilla.

108

Tuote	Valuma-allas l	Mitat (L x S x K) mm	Koodi	Hinta
2 tynnyrille	260	1200 x 950 x 300	6100-110	525,-
4 tynnyrille	380	1250 x 1250 x 300	6101-110	719,-

Tuote	Valuma-allas l	Mitat (L x S x K) mm	Koodi	Hinta
1 tynnyrille	220	950 x 950 x 910	6102-110	636,-
2 tynnyrille	260	1200 x 950 x 910	6103-110	742,-
4 tynnyrille	440	1250 x 1250 x 910	6104-110	950,-

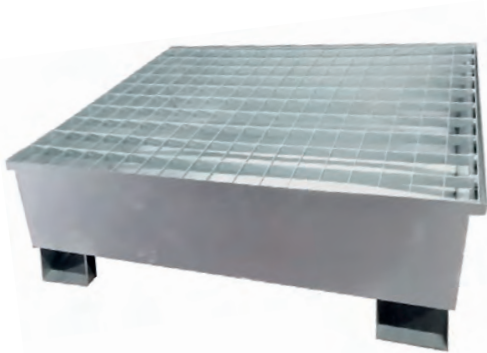

TYNNYREIDEN SINKITYT VARASTOINTIALUSTAT

Sinkityt turva-allaat seisovien tynnyriin turvalliseen säilyttämiseen ja siirtämiseen. Kahdella sivulla on haarukkataskut, joten valuma-allaasta on turvallista siirtää esim. haarukkatrukilla.

Tuote	Valuma-allas l	Mitat (L x S x K) mm	Koodi	Hinta
2 tynnyrille	260	1220 x 815 x 345	2002-110	589,-



TYNNYRITASO

Vahvat teräksiset tynnyritasot vaarallisia aineita sisältävien tynnyriin turvalliseen varastointiin. Tuet pitävät tynnyrit tukevasti paikoillaan. Kolme kokoa: yhden, kahden ja neljän tynnyrin altaat. Standardirakenne haarukkatrukeille.

Tuote	Valuma-allas l	Mitat (L x S x K) mm	Koodi	Hinta
1 tynnyrille	260	1250 x 950 x 580	6115-110	489,-
2 tynnyrille	440	1250 x 1550 x 580	6116-110	649,-
4 tynnyrille	440	1250 x 1550 x 1280	6117-110	935,-



MUOVISET TYNNYRIALUSTAT

Kestävät Heavy Duty -valuma-altaat kahdelle tai neljälle 200 litran tynnyrille. Keltaisen valuma-altaan jokaisella sivulla on haarukkataskut, joten allasta on helppo käsitellä haarukkatrukeilla. Muovinen ritilätaso on irrotettavissa esim. puhdistusta varten. Valuma-allas on valmistettu 100-prosenttisestä polyeteenistä. 230-litraisen altaan kantavuus 1200 kg ja 250-litraisen 1500 kg.

Tuote	Valuma-allas l	Mitat (P x L x K) mm	Koodi	Hinta
2 tynnyrille	230	1220 x 820 x 450	2020-110	509,-
4 tynnyrille	250	1220 x 1220 x 390	2021-110	625,-

TURVA-ALLAS IBC-KONTEILLE

Tukeva, teräksinen turva-allas IBC-konteille. Standardirakenne haarukkatrukeille ja muille nostolaitteille.

Altaan vetoisuus ja paino malleittain:

1-kontti: 1100 litraa / 103 kg
2-kontti: 1200 litraa / 126 kg

Tuote	Mitat (P x L x K) mm	Koodi	Hinta
Yhdelle IBC-kontille	1310 x 1310 x 750	6125-110	1.050,-
Kahdelle IBC-kontille	2530 x 1310 x 450	6126-110	1.360,-

109



VALUMA-ALTAAT IBC-KONTEILLE

Vahvat valuma-altaat yhdelle tai kahdelle IBC-kontille. Valuma-altaassa on haarukkatrukkitasot jokaisella sivulla. Muoviset ritilätasot voi irrottaa puhdistusta varten. Allas on valmistettu 100-prosenttisestä polyeteenistä (PE). Kummankin altaan tilavuus 1150 litraa.

Tuote	Mitat (P x L x K) mm	Koodi	Hinta
Yhdelle IBC-kontille	1230 x 1230 x 1090	2015-110	1.695,-
Kahdelle IBC-kontille	2340 x 1225 x 610	2016-110	2.199,-

LATTIATASOALTAAT (PE)

100 % kierrätysmuoviset lattiatasoaltaat. Soveltuu kemikaalien, happojen ja syövyttävien aineiden varastointiin. Liukumaton ajoluiska (kantavuus 450 kg) lisää käytöturvallisuutta. Voit myös yhdistää altaita toisiinsa Sump-to-Sump™ Drain Kit -liitossarjan avulla.

Lattiatasoallas	Tilavuus l	Mitat (P x L x K) mm	Koodi	Hinta
1 x 200 l	45	635 x 635 x 140	1001-799	171,-
2 x 200 l	90	1245 x 635 x 140	1002-799	276,-
4 x 200 l	185	1245 x 1245 x 140	1003-799	494,-
6 x 200 l	276	1854 x 1245 x 140	1004-799	598,-
Ajoluiska		1219 x 838 x 159	1005-799	394,-
Liitospalat, 1-pari		102 x 51	1006-799	30,-
Liitossarja Sump-to-Sump™ Drain Kit (sis. 1 pari, altaiden liitospaloja (2 kpl), 1 yhdysputki ja 2 läpivientiholkkia).			1007-799	59,-

VUOTOALLAS RIGID-LOCK QUICKBERM®

Kokoon taittuva, helposti mukana kulkeva ja ilman työkaluja koottava vuotoallas. Sisäänpäin taittavat reunatuet mahdollistavat ylijouon allasta purkamatta. Materiaali kestää useimmat kemikaalit, mukaan lukien bensan, öljyn, rasvan ja useimmat hapot. Soveltuu myös ulkokäyttöön.

Saatavana useita kokoja tynnyreistä ja IBC-konteista jopa säiliöautoille ja 17 metrin pituuteen saakka. Kestää jopa 5 ton ylityksen per rengas. Purjerenkaat mahdollistavat altaan ankkuroinnin maahan tuulisissa olosuhteissa. Lisävarusteena saatavana altaiden käyttökäähä pidentävä alus- ja ajomatto.



QuickBerm Lite

Pienikokoiset, vuodontorjuntapakkaukseen mahtuvat altaat hätätilanteisiin ja odottamattomien vuotojen torjuntaan.



QuickBerm

Keskikokoiset altaat tynnyreille, IBC-konteille ja säiliöille.



QuickBerm XT

Suurikokoiset ja kulutusta kestävimät altaat ajoneuvoille, raskaalle kalustolle ja isoimmille säiliöille.

110



Estä vahingot
asianmukaisilla
vuotoaltailla!



Tuote	Tilavuus l	Mitat (P x L x K) mm	Koodi	Hinta
Rigid-Lock QuickBerm® Lite	299	406 x 305 x 127	1000452	379,-
Rigid-Lock QuickBerm® Lite L	450	1422 x 2032 x 203	1000453	580,-
Rigid-Lock QuickBerm L	662	610 x 610 x 127	1000442	724,-
Rigid-Lock QuickBerm	1344	610 x 610 x 305	1000444	998,-
Rigid-Lock QuickBerm	2820	711 x 711 x 305	1000446	1.569,-
Rigid-Lock QuickBerm	5432	660 x 660 x 406	1000447	1.960,-
Rigid-Lock QuickBerm	7230	762 x 762 x 406	1000449	2.682,-
Rigid-Lock QuickBerm® XT	4240	610 x 610 x 406	1201630	2.425,-
Rigid-Lock QuickBerm® XT	9501	813 x 813 x 406	1201631	4.195,-
Rigid-Lock QuickBerm® XT	16978	914 x 914 x 508	1201649	5.940,-
Rigid-Lock QuickBerm® XT	22183	1016 x 1016 x 610	1201641	7.459,-



VUOTOSUOJAKAUKALO (PE)

Kohokuvioidun pohjan ansiosta säilytettävät astiat pysyvät kuivina mahdollisista pohjalle valuvasta vuodosta. Lämpötilankesto -34 - +49 C°.

Tuote	Tilavuus l	Mitat (P x L x K) mm	Koodi	Hinta
Vuotosuojakaukalo	45	1168 x 406 x 140	1008-799	125,-
Vuotosuojakaukalo	76	965 x 660 x 140	1009-799	159,-
Vuotosuojakaukalo	76	1207 x 584 x 140	1010-799	165,-
Vuotosuojakaukalo	87	959 x 864 x 140	1011-799	179,-
Vuotosuojakaukalo	110	1194 x 838 x 140	1012-799	225,-

HINNAT ILMAN ALV.



Alkaen
105,-

250 KG
KANTAVUUS

SIIRTOALUSTAT

Kätevät, reunuksella varustetut siirtoalustat tynnyreille, säiliöille ja maalipurkeille. Suurempi koko sopii esim. 200 l tynnyreille. 4 kpl kääntyviä nailonpyöriä. Sähkö-sinkittyä terästä.

Koko	Koodi	Hinta
Ø 410 mm (1.)	1001-110	105,-
Ø 595 mm (2.)	1002-110	155,-



Hinta
124,-

KAADIN

Erinomainen apuväline raskaiden, 25 litran kanistereiden tyhjentämisessä esim. verstaissa, teollisuudessa ja laboratorioissa. Tuo lisätarkkuutta kaatoihin ja vähentää hävikkiä. Teline asennetaan joko lattialle tai seinään.
(1.) Kaadin vakiokokoisille (240 x 270 x 460 mm) kanistereille.
(2.) Toinen malli pyöreille, 25 litran pelti- ja muoviväistöille.

Tuote	Mitat (P x L x K) mm	Koodi	Hinta
(1.)	280 x 260 x 410	6201-110	124,-
(2.)	285 x 280 x 410	6202-110	132,-



Hinta
359,-

300 KG
KANTAVUUS

TYNNYRIKÄRRY TK

Sinkitty tynnyrikärry 200 l muovi- ja terästynnyreille. Tynnyri asettuu tukevasti kärryn nokkalevyille. Rungossa tuplahampainen pikalukkolaite tynnyrin paikoillaan pitämiseksi. Ø 300 mm ilmakumirenkaat, kuulalaakerein.

Mitat (L x K) mm	Koodi	Hinta
730 x 1500	1015-110	359,-

111



Hinta
225,-

300 KG
KANTAVUUS

TYNNYRINNOSTAJA PT-17

Suosittu ja käytännölliset, normaalin 200 litran tynnyrin siirtoon ja käsittelyyn suunnitellut tynnyrikärryt. Tynnyri on helppo nostaa kärryyn ja se pyörii kehossaan. Etureunan keinujalka mahdollistaa joustavan kaatoliikkeen. Runko Ø 25/32 mm sähkösinkittyä teräsputkea, varustettu tukevin kädensijoin.

Mitat (L x S x K) mm	Koodi	Hinta
1150 x 500 x 420	1017-110	225,-



Hinta
1.045,-

HYDRAULINEN TYNNYRINOSTIN

Hydraulinen tynnyrinostin 200 litran metallitynnyreille. Maksimi nostokyky on 300 kg. Tynnyri lukkiutuu automaattisesti nostettaessa. Tynnyri nostetaan kätevästi jalkapolkimella ja lasketaan käsiohjatulla turvakahvalla. Nostokorkeus 0-700 mm. Kiinteät pyörät edessä ja kääntyvät takana.

Tuote	Koodi	Hinta
Tynnyrinostin	6195-110	1.045,-



Alkaen
475,-

112

KIPPIKONTIT

Kippikontti sopii kaikenlaisen teollisuus- ja kiinteistöjätteen lajitteluun ja käsittelyyn. Mallit 150 – 1600 litraa soveltuvat käsiteltäviksi trukeilla sekä tavallisilla pumppukärryillä (haarukkapituus 1150 mm ja leveys 520 mm). Kaikissa malleissa vakiona automaattikippaus sekä kahva manuaalista kippausta varten. Alusta vahvasta 2,5 mm teräksestä, astian materiaalivahvuus on 2 mm. Vahvistetut kulmat sekä haarukkatunnelit.

Vakiovärinä pulverimaalattu sininen (RAL 5019), muut värit lisähintaan.



“
Saatavana
useissa väreissä
lisähintaan.
”

Tilavuus l	Mitat (P x L x K) mm	Kapasiteetti kg	Koodi	Hinta
150*	815 x 760 x 580	1200	6001-600	475,-
300*	1235 x 840 x 750	1500	6002-600	599,-
600*	1525 x 865 x 870	2000	6003-600	695,-
900*	1525 x 1215 x 870	2000	6004-600	859,-
1100*	1700 x 1215 x 1045	2000	6005-600	1.115,-
1600	2073 x 1066 x 1248	2000	6006-600	1.499,-
2000	2073 x 1316 x 1248	2000	6007-600	1.765,-
3000	2073 x 1866 x 1248	2000	6008-600	2.259,-

* Varastokoko, nopea toimitus!

KIPPIKONTTIEN LISÄTARVIKKEET

Kippikontteihin on saatavissa runsaasti tehdasenteisiä lisätarvikkeita erikoistilauksesta.

Tuote	Koodi	Hinta
Kansi 150 l konttiin, harmaa	6041-600	116,-
Kansi 300 l konttiin, harmaa	6042-600	188,-
Kansi 600 l konttiin, harmaa	6043-600	237,-
Kansi 900 l konttiin, harmaa (1.)	6044-600	319,-
Kansi 1100 l konttiin, harmaa	6045-600	395,-
Kansi 1600 l konttiin, harmaa	6046-600	446,-
Kansi 2000 l konttiin, harmaa	6047-600	526,-
Pyöräsetti, Ø 150 mm, nylon, kant. 1200 kg (2.)	6030-600	129,-
HD pyöräsetti, Ø 150 mm, nylon, kant. 2000 kg	2200-600	239,-
Ulokerautasetti (3.)	6034-600	162,-
Pohjaverkko + läpivienni, ei sisällä hanaa	6032-600	287,-
Hana 1"	6033-600	19,-
Haarukkalukitus kippikonttiin	6035-600	191,-



1.

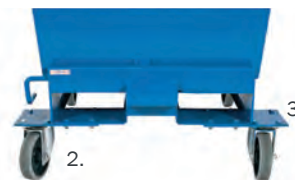

2.



3.

HINNAT ILMAN ALV.

Alkaen
840,-



KORKEAKANNELLISET KIPPIKONTIT

Korkea kansi tuo lisää kapasiteettia. Automaattikippaus vakiona, niin kuin muissakin kippikonteissamme. 200-litraisen kantavuus 1200 kg, 400-litraisen 1500 kg, muiden 2000 kg.

Tilavuus l	Mitat (P x L x K) mm	Koodi	Hinta
200	815 x 780 x 900	6020-600	840,-
400	1235 x 860 x 1110	6021-600	999,-
750	1525 x 880 x 1295	6022-600	1.159,-
1100	1525 x 1230 x 1295	6023-600	1.575,-
1300	1700 x 1230 x 1545	6024-600	1.795,-
1700	2073 x 1080 x 1845	6025-600	2.220,-
2200	2073 x 1330 x 1845	6026-600	2.645,-
2700	2073 x 1580 x 1845	6027-600	3.225,-

Alkaen
769,-



2500 KG
KANTAVUUS

HD-KIPPIKONTIT

Kuten tavalliset kippikontit, mutta nämä mallit sopivat erityisesti painavamman jätteen ja raskaampien kuormien käsittelyyn. Teräsvahvuus 3 mm, vahvistetut saumat ja pidentetty laukaisukahva. Madallettu etuosa helpottaa astian käyttöä. Vakioväri sininen (RAL 5019), muita värejä vain isommille määrille. Lisävarusteena pyöräsetti sekä tehdasasenteinen haarukkalaukaisu, jolla voit tyhjentää kontin myös ilman kohdeastian reunaa.

Tilavuus m³	Nestetilavuus L	Mitat (P x L x K) mm	Koodi	Hinta
0,3	320	1230 x 840 x 760	6072-600	769,-
0,6	520	1540 x 870 x 875	6073-600	895,-
0,9	765	1540 x 1215 x 875	6074-600	1.155,-
1,1	1030	1860 x 1215 x 1045	6075-600	1.495,-
1,6	1340	2150 x 1065 x 1245	6076-600	2.040,-
HD pyöräsetti, Ø 150 mm, nylon, kant. 2000 kg			6029-600	239,-

113

Alkaen
1.049,-



1500 KG
KANTAVUUS

MATALA KIPPIKONTTI

Matala versio kippikontista. Soveltuu ahtaisiin tiloihin ja esimerkiksi koneiden alle. Matalien laitojen ansiosta helppo täyttää. Automaattikippaus vakiona. Varma lukitus. Liikeltävissä pumppukäryillä tai haarukkatrukeilla.

Tilavuus l	Mitat (P x L x K) mm	Koodi	Hinta
550	1645 x 1065 x 525	6011-600	1.049,-
750	1645 x 1315 x 525	6012-600	1.110,-
900	1645 x 1565 x 525	6013-600	1.295,-

Alkaen
1.250,-



800 KG
KANTAVUUS

POHJASTA TYHJENNETTÄVÄT KIPPIKONTIT

Automaattisella avaus- ja sulkutoiminnolla varustettu kontti. Sopii useimmille trukki- ja pinoamisvaunumalleille. Teräsvahvuus 3 mm. Pinoutuva malli. Lisävarusteena tehdasasenteinen kansi.

Tuote	Mitat (P x L x K) mm	Koodi	Hinta
Kontti 700 L	1200 x 800 x 900	6050-600	1.250,-
Kontti 1000 L	1200 x 900 x 1100	6051-600	1.395,-
Kontti 1800 L	1600 x 1000 x 1300	6052-600	1.855,-
Kansi 700 L konttiin		6060-600	279,-
Kansi 1000 L konttiin		6061-600	355,-
Kansi 1800 L konttiin		6062-600	515,-

Saatavana näissä väreissä:

Vaaleanharmaa, musta, sininen ja vihreä.

Hinta
15,50

MUOVINEN JÄTEASTIA 25 L

Muovinen, kädensijoilla varustettu jäteastia pienten jättemäärien tehokkaaseen lajitteluun. Tilavuus 25 l. Mustaa jäteastiaa lukuun ottamatta astiat ovat elintarvikekelpoista muovia.



Tuote	Mitat (L x S x K) mm	Koodi	Hinta
Jäteastia 25 l	270 x 310 x 395	6010-605	15,50

LAJITTELUVAUNUT MUOVIASTIOILLE

Kestävä ja tukeva lajitteluvaunu 25 l -lajitteluastiaille. Musta teräsputkirunko neljällä 50 mm kumipyörällä, kaikki kääntyviä.

Vaunu 2 astialle: mitat 560 (L) x 400 (S) x 395 (K) mm.

Vaunu 3 astialle: mitat 810 (L) x 400 (S) x 395 (K) mm.

Jäteastiat tilataan erikseen.

Tuote	Koodi	Hinta
Lajitteluvaunu 2-astialle	1080-605	57,00
Lajitteluvaunu 3-astialle	1081-605	63,00

114

Saatavana näissä väreissä:

Valkoinen, harmaa, musta, punainen, keltainen, sininen ja vihreä.

Alkaen
30,90

Alkaen
41,90



MUOVINEN JÄTEASTIA 60 L

Monipuolinen 60 litran jäteastia, jonka väri vaihtoehdot mahdollistavat jätteiden lajittelua. Astiat mustaa lukuun ottamatta elintarvikekelpoista muovia. Pakkasankesto -20°C.. Astioiden värit: valkoinen, harmaa, musta ja sininen. Astioihin on saatavilla myös värillisiä kansiä: valkoinen, harmaa, musta, punainen, sininen ja vihreä. Saranallinen kansi saatavana väreissä: harmaa, sininen ja vihreä.

Tuote	Mitat (L x S x K) mm	Koodi	Hinta
Jäteastia, harmaa tai musta	280 x 590 x 600	6330-605	30,90
Jäteastia, muut värit	280 x 590 x 600	6330-605	35,90
Jäteastian kansi		6331-605	11,90
Saranallinen kansi		6332-605	20,50
Saranallinen vihreä kansi, tölkkiaukko		6333-605-70	29,50
Saranallinen sininen kansi, paperiaukko		6334-605-60	29,50
Vaunu 1 jäteastialle		6335-605	59,00
Vaunu 2 jäteastialle		6336-605	77,00

JÄTEASTIA 90 L

Vahva 90 litran jäteastia suuremmille jättemäärille. Astiat elintarvikekelpoista muovia. Lajitteluastioiden on saatavilla myös värillisiä kansiä. Kansien värit: harmaa, musta, punainen, sininen ja vihreä.

Tuote	Mitat (L x S x K) mm	Koodi	Hinta
Jäteastia, musta	520 x 490 x 610	6340-605-40	41,90
Jäteastia, harmaa	520 x 490 x 610	6340-605-30	41,90
Kansi		6341-605	17,90
Vaunu jäteastialle		6345-605	68,00

Saatavana näissä väreissä:

Antrasiitti, ruskea, punainen, oranssi ja vihreä.



Alkaen
67,-

JÄTEASTIAT

Kestävät, kiinteistöjätteille tarkoitetut jäteastiat useassa koossa ja väreissä. Sopivat sekä ulko- että sisäkäyttöön. Materiaali UV-suojattua PE-muovia. Hiljaiset umpikumipyörät Ø 200 mm. 360-litrainen vain antrasiitin värisenä. PE-muoviset jäteastiat soveltuvat kiinteän öljypitoisen jätteen, kuten öljynsuodattimien ja imeytysaineiden keräilyyn (140- ja 240-litraiset, värinä punainen).



115

Mitat (L x S x K) mm	Tilavuus l	Koodi	Hinta
485 x 550 x 1100	140	1000-605	67,-
585 x 750 x 1100	240	1001-605	83,-
620 x 850 x 1090	360	1002-605-32	139,-

Saatavana näissä väreissä:

Antrasiitinharmaa, punainen, oranssi ja vihreä.



Hinta
289,-

Alkaen
189,-



JÄTEASTIA 660 L

Klassinen, kestävä ja helposti käsiteltävä jäteastia, joka sopii myös painaville jätteille kuten kierrätyspaperille. Neljässä eri värissä. Materiaali UV-suojattua PE-muovia. 4 kpl kääntyviä umpikumipyöriä Ø 160 mm, kahdessa jarru. Tilavuus 660 litraa ja kapasiteetti 270 kg.

Mitat (L x S x K) mm	Koodi	Hinta
1265 x 775 x 1165	1017-605	289,-

LUKITTAVA PAPERINKERÄYSASTIA

Lukittava jäteastia tuhottaville asiakirjoille. Kannessa syöttöluukku. Voidaan lukita riippulukolla. Kannen voi lukita myös riippulukolla. Astia HDPE-muovia.

Vetoisuus l	Koodi	Hinta
140	1010-605-70	189,-
240	1011-605-70	205,-

Alkaen
42,-



TERÄKSINEN POLJINASTIA

Teräksiset jätteastiat, joissa on polkimella pehmeästi avautuva kansi. Irrotettava sisäästia kahvalla. Pohjassa kumirengas. Kaksi kokoa 12 ja 20 l. Väri musta.

Tilavuus l	Mitat (L x K) mm	Koodi	Hinta
12	310 x 400	2106-605	42,-
20	360 x 455	2107-605	71,-

Alkaen
109,-



PALOTURVALLISET JÄTESÄILIÖT

Turvakeräyssastiat sopivat öljyisille tai liuottimien kanssa kosketuksissa olleille räiteille ja pyyhkeille. Polkimella avautuva kansi aukeaa vain 60 astetta ja sulkeutuu itsestään, joten astian sisältö on tehokkaasti eristetty palonlähteiltä ja hapelta. OSHA-sertifioitu; TÜV, FM, UL hyväksytty.

Tilavuus l	Mitat (Ø x K) mm	Koodi	Hinta
23	302 x 403	6805-605-50	109,-
38	354 x 464	6806-605-50	124,-
53	408 x 514	6807-605-50	139,-
80	467 x 595	6808-605-50	199,-

116

Alkaen
115,-



SINKITYT JÄTEASTIAT

Sinkityt jätteastiat sopivat tulenarkojen materiaalien käsittelyyn. Kansi saranoitu. 30 ja 70 litran malleissa kannen aukaisu poljinmekanismilla.

Tilavuus l	Mitat (L x K) mm	Ø mm	Koodi	Hinta
30	361 x 475	305	6400-605	115,-
70	415 x 630	390	6401-605	149,-
115	490 x 805	450	6402-605	159,-
160	550 x 780	540	6403-605	199,-

Alkaen
159,-



VÄRILLISET SÄHKÖSINKITYT JÄTEASTIAT

Jätteastioissa kansi on saranoitu. Kannen aukaisuun poljinmekanismi 30 ja 70 litran malleissa. Kolme eri väriä.

Tilavuus l	Mitat (L x K) mm	Ø mm	Väri	Koodi	Hinta
30	360 x 475	360	Sininen	KM30BG	159,-
30	361 x 475	360	Musta	KM30SF	159,-
70	415 x 630	415	Musta	KM70SF	206,-
115	490 x 805	490	Musta	KM115SF	233,-
115	490 x 805	490	Punainen	KM115RF	233,-
160	550 x 780	550	Musta	KM160SF	229,-



SÄKKITELINEET TERÄSKANNELLA

Työpaikoille, laitoksiin ja myymälöihin soveltuva sarja säkkitelineitä, joissa polkimella avautuva kansi. Kromattu teräsputkirunko, kansi harmaaksi maalattua teräslevyä. 2 pyörää helppoa siirtämistä varten.

Mitat (P x L x K) mm	Sopiva säkki l	Koodi	Hinta
320 x 300 x 700	30	1050-605	160,-
340 x 320 x 870	75	1051-605	169,-
450 x 420 x 980	100 / 150	1052-605	184,-



SÄKKITELINEET VALKOISELLA MUOVIKANNELLA

Siistit, kannelliset jätesäkkitelineet jalkapolkimella ja siirtokahvalla. Kromattu teräsputkirunko, kansi valkoista PP-muovia. Varustettu 2 pyörällä helppoa siirtämistä varten.

Mitat (P x L x K) mm	Sopiva säkki l	Koodi	Hinta
470 x 370 x 880	60	6023-605	149,-
560 x 450 x 1050	100 / 150	6024-605	169,-

117



JÄTESÄKKITELINE ULTIMA

Monipuolinen sarja jätesäkkitelineitä sosiaaliiloihin, varastoon tai laitostäyttöön. Kolme vaihtoehtoa: 60 litran avoin teline, 100–125 l jätesäkkille tarkoitettu malli ja sama muovikannellisena. Kaikissa malleissa neljä pyörää, helppo siirtää esim. siivouksen ajaksi. Runko valkoiseksi polttomaalattua teräslevyä.

Tuote	Mitat (P x L x K) mm	Sopiva säkki l	Koodi	Hinta
Avoin	340 x 340 x 730	60	6025-605	66,-
Avoin	450 x 430 x 870	100 / 125	6026-605	69,-
Kannella	450 x 430 x 870	100 / 125	6027-605	95,-



JÄTESÄKKITELINE ULTIMA UMPINAINEN

Jätesäkkiteline kannellisena ja seinillä varustettuna. Sopii 100/125 litran jätesäkkille. Tyylikkään ulkonäön ansiosta tämä teline on helppo sijoittaa myös esimerkiksi avokonttoriin. Jätesäkkien vaihto helppoa ja nopeaa. Materiaali kestävä teräspeltiä, pinta viimeistelty valkoiseksi.

Tuote	Mitat (P x L x K) mm	Koodi	Hinta
Jätesäkkiteline Ultima 125L	450 x 430 x 870	6029-605	199,-

Hinta
173,-



JÄTESÄKKITELINE SV 2

Pyörillä varustettu jätessäkkiteline, johon sopivat 150 – 200 l säkit. Säädettävä säkkipohja helpottaa säkin vaihtamista. Umpikumipyörät Ø 170 mm.

Tuote	Koodi	Hinta
Jätessäkkiteline SV 2	2301-605	173,-

Hinta
156,-



SÄKKIVAUNU SV 4

X-mallinen jätessäkkivaunu 150 litran säkeille. Säkin alla teräslankaritiä. Neljä umpikumipyörää Ø 75 mm, helppo siirrellä.

Tuote	Koodi	Hinta
Jätessäkkivaunu SV 4	2302-605	156,-

Hinta
279,-



TUPLASÄKKIVAUNU SV 22

Laadukas vaunu kahdelle 150 tai 200 l jätessäkille. Soveltuu myös liinavaatekeräykseen. Mitat 830 (P) x 430 (L) x 1050 (K) mm. Neljä kääntyvää umpikumipyörää Ø 100 mm.

Tuote	Koodi	Hinta
Jätessäkkivaunu SV 22	2303-605	279,-

118

Hinta
99,-



JÄTESÄKKIKÄRRY SV 2Z

Kevyt ja helposti koottava kärry yhdelle 150 l tai kahdelle 75 l jätessäkille, mikäli kohteessa tarvitaan lajittelua. Mitat 530 (P) x 500 (L) x 900 (K) mm. Vaaleakumipintaistat pyörät Ø 100 mm, nailonvanteet liukulaakerein. Valmistettu Suomessa.

Tuote	Koodi	Hinta
Jätessäkkikärry	2300-605	99,-

Hinta
79,-



JÄTESÄKKIRULLALLE
saatavilla oma pidike



JÄTESÄKKITELINE KIERRÄTYSMUOVILLE

Kevyt, kromatusta teräsputkesta valmistettu jätessäkkiteline. Kierrätysmuovijäte pysyy hyvin säkin sisällä suuaukkoa kaventavan pannan avulla. Teline sopii 240 litran jätessäkeille. Mitat: 520 (P) x 410 (L) x 1130 (K) mm.

Tuote	Koodi	Hinta
Jätessäkkiteline kierrätysmuoville	6021-605	79,-
Rullateline	6028-605	7,90

Hinta
489,-



SIIVOUSVAUNU C-LINE

Pieni ja ketterä siivousvaunu, jota on helppo ohjata keskelle sijoitetun kädensijan ansiosta. Säkkipanta 150 l säkeille. Kolme lankakoria tarvikkeille. Edessä kaksi kääntyvää Ø 100 mm pyörää, takana kiinteät Ø 200 mm pyörät. Mitat 690 (P) x 450 (L) x 1000 (K) mm.

Tuote	Koodi	Hinta
Siivousvaunu	6000-609	489,-



PAALAIN B3

Tämä paalain sopii hyvin kohteisiin, joissa syntyy vähän jätettä ja tilaa on rajoitetusti.

Paalaimen mitat (L x S x K) mm	Puristusvoima t	Paalin paino kg	Täyttöaukon koko (L x K) mm
845 x 745 x 1965	3	30 - 60	700 x 460



PAALAIN B4

Kaikki toiminnot tässä paalaimessa tapahtuvat paalaimen edestä, joten laitteen voi sijoittaa vaikka syvennykseen.

Paalaimen mitat (L x S x K) mm	Puristusvoima t	Paalin paino kg	Täyttöaukon koko (L x K) mm
940 x 715 x 1985	4	40 - 70	770 x 460

119



PAALAIN B5 W

Soveltuu käyttöön jossa jätemäärät ovat vähäisiä, mutta kooltaan isoja.

Paalaimen mitat (L x S x K) mm	Puristusvoima t	Paalin paino kg	Täyttöaukon koko (L x K) mm
1355 x 895 x 2370	5	80 - 130	1000 x 500



PAALAIN X25

Tehokas ristikkäissylinterinen puristus takaa tasaisen jätteen puristuksen.

Paalaimen mitat (L x S x K) mm	Puristusvoima t	Paalin paino kg	Täyttöaukon koko (L x K) mm
1745 x 1260 x 1995	25	200 - 400	1090 x 530

Alkaen
79,-



SEINÄTUHKAKUPIT

Suomessa valmistetut seinätuhkakupit on valmistettu maalatusta alumiinista. Seinään kiinnitys suoraan takana olevasta kiinnitysraudasta. Helppo tyhjentää. Putken halkaisija 130 mm. Kaksi kokoa.

Mitat (K)	Koodi	Hinta
300 mm, 3,5 l	1502-605-30	79,-
600 mm, 6,5 l	1503-605-30	99,-

Alkaen
147,-



RST TUHKAKUPIT

Ruostumattomasta teräksestä valmistetut seinätuhkakupit kiinnitetään suoraan seinään takana olevasta kiinnitysraudasta. Helppo tyhjentää. Leveys ja syvyys 100 x 100 mm. Kaksi eri korkeutta.

Mitat (K)	Koodi	Hinta
300 mm, 2,8 l	1500-605-80	147,-
605 mm, 5,6 l	1501-605-80	169,-

Hinta
119,-



TUHKAKUPPI SMOKER'S CEASE FIRE®

Tuhkakuppi ulkokäyttöön tupakointipaikoille. Patentoitu, happea rajoittava muotoilu tukahduttaa tupakantumpit nopeasti. Tuhkakupin sisällä 15 l galvanoitu sisäästia. Valmistettu polyeteenistä. Korkeus 978 mm, Ø 419 mm.

Väri	Koodi	Hinta
Harmaa	6800-605-30	119,-
Musta	6800-605-40	119,-

120

Alkaen
219,-



SANDI-HIEKKA-ASTIAT 220 L JA 600 L

Kätevä hiekka-astia asuin- ja teollisuuskiinteistöille. Matala etureuna helpottaa astian käyttöä. Valmistettu Suomessa. Kaksi kokoa. Tilavuus 220 tai 600 l.

Tuote	Mitat (L x S x K) mm	Koodi	Hinta
Sandi 220 l	1130 x 715 x 640	1601-609	219,-
Sandi 600 l	1440 x 960 x 870	1602-609	369,-

Hinta
269,-



HIEKKA-ASTIA 350 L

Perinteinen, Suomessa valmistettu hiekka-astia. Materiaali PE-muovia. Tilavuus 350 l.

Tuote	Mitat (L x S x K) mm	Koodi	Hinta
Hiekka-astia 350 l	1120 x 730 x 630	1600-609	269,-

Hinta
125,-



PYÖRÄTELINEET

Kotimainen pyöräteline 5 pyörälle.
Valmistettu Ø 32 mm sähkösinkitystä teräksestä.

Mitat (L x S x K) mm	Koodi	Hinta
1740 x 380 x 320	1101-609	125,-

Hinta
179,-



VANKKA PYÖRÄTELINE

Klassinen pyöräteline viidelle polkupyörälle.
Valmistettu säänkestävästä kuumasinkitystä teräksestä. Kotimainen Avainlippu-tuote.

Mitat (L x S x K) mm	Koodi	Hinta
1700 x 450 x 360	1105-609	179,-

Hinta
555,-



VIKING-ULKOKALUSTE

Tukeva ja tyylikäs 6 hengen ulkokalusteryhmä ulkoilmakahviloihin, taloyhtiöille ja leirintäalueille. Puuosat ruskeaksi petsattua mäntyä, hopeanvärisen metallirunko. Pöytälevyissä on paikka aurinkovarjolle.

Mitat (L x S x K) mm	Koodi	Hinta
1800 x 1350 x 800	4005-405-30	555,-

121



CE -sertifioitu

PYÖRÄKATOS KOTKANSIIPPI

Kotimainen tyylikäs pyöräkatos viidelle polkupyörälle. Siipimäinen katto ohjaa valuvan veden pois päin pyöräilijästä, joka tuo tai hakee pyörää. Pitkät jalasmalliset jalat pitävät katoksen tukevasti pystyssä. Jaloille on kaksi asennusvaihtoehtoa: pinta-ankkurointi (jalat maan pinnalla) tai pintaupotus (jalat 10 cm:n syvyydessä maan sisällä). Runko kuumasinkittyä terästä (kuvassa kuumasinkitty ja harmaaksi maalattu katos, joka on saatavilla lisähintaan, kysy lisätietoja myynnistä). Kattona polykarbonaattikennokate.

Mitat (L x S x K) mm	Koodi	Hinta
2080 x 2000 x 2290	1120-609	2.395,-



CE -sertifioitu

PYÖRÄKATOS Y-MALLI

Säänkestävä 10 pyörälle mitoitettu, kotimainen polkupyöräkatos työpaikkojen ja taloyhtiöiden tarpeisiin. Runko kuumasinkittyä, vahvaa terästä. Aaltopeltikatoksen Y-rakenne estää vettä valumasta pyöräilijän päälle hänen viedessään tai hakiessaan pyörää. Suorakaiteen muotoinen katos on aaltoprofiilipeltiä. Jaloille on kaksi asennusvaihtoehtoa: pinta-ankkurointi (jalat maan pinnalla) tai pintaupotus (jalat 10 cm:n syvyydessä maan sisällä).

Mitat (L x S x K) mm	Koodi	Hinta
2080 x 3650 x 2260	1121-609	3.395,-



“
Suunnitellaan
yhdessä!

Jos laajasta vakiotuotteiden valikoimasta ei löydy käyttötarkoitukseen sopivaa tuotetta, vaunut ja kärryt voidaan aina räätälöidä tarpeen mukaan.

Ota yhteyttä, niin suunnitellaan teille sopiva tuote!

RÄÄTÄLÖIDYT VAUNUT JA KÄRRYT

122



Alkaen
215,-



500 KG
KANTAVUUS

LAVAVAUNU

Kestävä ja tukeva lavataso pyörillä. Sopii käytettäväksi sellaisenaan tai esim. lavahakkien kanssa. Tason korkeus maasta 270 mm. 2 kääntyvää ja 2 kiinteää pyörää. Toimitetaan osina.

Tasokoko mm	Koodi	Hinta
1000 x 700	6502-101	215,-
1200 x 800	6503-101	279,-

Alkaen
325,-



500 KG
KANTAVUUS

2-TASOINEN VAUNU

Monikäyttöinen lavavaunu, joka sopii lähes kaikkialle! Ylätason korkeus lattiasta 890 mm. Työntökahva tason toisesella puolen. Tasojen vapaa-väli 580 mm. Pyöriä saatavana useita eri malleja. Kysy lisää!

Tasokoko (L x S x K) mm	Pyörät	Koodi	Hinta
700 x 1100 x 890	2 kiinteää, 2 kääntyvää	6547-101	325,-
700 x 1100 x 890	2 kiinteää, 2 kääntyvää jarrullista	6547-101B	368,-
800 x 1300 x 890	2 kiinteää, 2 kääntyvää	6507-101	422,-
800 x 1300 x 890	2 kiinteää, 2 kääntyvää jarrullista	6507-101B	462,-



123

Katso myös muut lisävarusteet vaunuihin!



500 KG
KANTAVUUS

LAVAVAUNU TYÖNTÖPÄÄDYLLÄ

Työntöpäädyyllä varustetut lavavaunut. Työntöpäädyn korkeus lattiasta 900 mm. Taustalevy 400 mm korkea. Tason ja päätälevyn materiaali MDF-levyä. 2 kääntyvää ja 2 kiinteää pyörää, neulalaakereilla. Toimitetaan osina.

Tuote	Tasokoko mm	Koodi	Hinta
Työntöpääty	1000 x 700	6500-101	265,-
Työntöpääty	1200 x 800	6501-101	320,-
2 työntöpäätyä	1000 x 700	6504-101	321,-
2 työntöpäätyä	1200 x 800	6505-101	381,-



500 KG
KANTAVUUS

VAUNU LAIDOILLA

Vaunu, jossa sivulevyt ovat vaunun pitkittäissuunnassa ja tukevat kuormaa hyvin. Levyjen korkeus 400 mm ja vaunun kokonaiskorkeus 900 mm. Sopii pitkien putkien tai vaikkapa mattorullien kuljetukseen. Toimitetaan osina.

Tasokoko mm	Koodi	Hinta
1000 x 700	6510-101	334,-
1200 x 800	6511-101	389,-



500 KG
KANTAVUUS

LAATIKKOVAUNU

Kaikilta sivuiltaan umpinainen vaunu. Yhdellä työntöpäädyyllä varustetun vaunun reunojen korkeudet 200 mm ja kahdella päädyyllä varustetun vaunun reunalevyjen korkeus 400 mm. Kokonaiskorkeus 900 mm.

Reunat mm	Tasokoko mm	Koodi	Hinta
200	1000 x 700	6517-101	340,-
200	1200 x 800	6518-101	395,-
400	1000 x 700	6512-101	362,-
400	1200 x 800	6513-101	403,-

LISÄVARUSTEET VAUNUIHIN

Saatavana runsaasti lisävarusteita vaunuihin. Jarrupyörillä tai 1000 kg kantavilla pyörillä (2 kiinteää ja 2 kääntyvää). Kädensija lisävarusteena.

Tuote / leveys mm	Koodi	Hinta
Kädensija 700 mm	6065-109	81,-
Kädensija 800 mm	6066-109	83,-
Lisähinta jarrupyöräsarja	6042-109	43,-
Lisähinta pyöräsarj. 1000 kg	6049-109	176,-



400 KG
KANTAVUUS

LAVAVAUNU 400 KG

Laminaattitasoinen lavavaunu työntöpäädyyllä raskaaseen käyttöön. Kaksi eri pituutta. Saata-ville joko Ø 260 x 85 mm ilmakumipyörillä tai Ø 200 x 50 mm umpikumipyörillä. Molemmissa versioissa 2 kiinteää ja 2 kääntyvää pyörää.

Mitat (P x L) mm	Pyörät	Koodi	Hinta
1000 x 600	Ilmakumi	6570-101	434,-
1250 x 650	Ilmakumi	6571-101	463,-
1000 x 600	Umpikumi	6572-101	339,-
1250 x 650	Umpikumi	6573-101	367,-

500 KG
KANTAVUUS

5-TASOINEN TORNIVAUNU

Kookas tornivaunu. Korkeus 1800 mm mitattuna lattiasta yläkaareen. Poikittainen työntötko 870 mm:n korkeudella. Hyllyjen vapaaväli 285 mm.

Tasokoko mm	Koodi	Hinta
1000 x 700	6515-101	499,-
1200 x 800	6516-101	599,-





1500 KG
KANTAVUUS

HEAVY DUTY -LAVAVAUNU

Raskaiden kuormien kuljetuksiin soveltuva suurikokoinen lavavaunu. Erittäin tukeva hitsattu teräsputkirunko ja vanerinen kuljetusalusta. Sopii myös ulkokäyttöön. Varustettu vetoaisalla, jossa on jarruominto. Ilmakumi-pyörät Ø 400 mm teräsvanteilla. Lisävarusteena laidat päätyineen ja häkkiseinät.



Tuote	Lavan mitat (P x L x K) mm	Koodi	Hinta
Heavy Duty -lavavaunu	1500 x 700 x 460	6580-101	762,-
Heavy Duty -lavavaunu	2000 x 1000 x 460	6581-101	852,-
Heavy Duty -lavavaunu	2500 x 1000 x 460	6582-101	963,-

Lisävaruste	Mitat (P x L x K) mm	Koodi	Hinta
Laidat ja päädyt	1500 x 700 x 300	6583-101	305,-
Laidat ja päädyt	2000 x 1000 x 300	6584-101	335,-
Kulmatolppa 1 kpl	430 (Korkeus)	6585-101	13,40
Häkkiseinät (sis. tolpat)	2000 x 1000 x 800	6586-101	523,-

125



3500 KG
KANTAVUUS

PITKÄN TAVARAN VAUNUT

Pitkän ja painavan tavarankuljetuksiin. Sopii esimerkiksi trukin kanssa vedettäväksi. Vetoaisan pituus 1210 mm. Vaunun pituus säädettävissä kuormalle sopivaksi: 2500, 3500 ja 4000 mm. Irrotettavat tolpat. Ilmakumipyörät Ø 550 mm.

Väri	Koodi	Hinta
Sininen	6550-101-60	2.659,-
Sinkitty	6550-101-80	2.849,-



LAVAVAUNU VERKKOSEINÄLLÄ

Tukeva lavavaunu 800 kg:n kuljetuskapasiteetilla, johon voidaan helposti kiinnittää ja irrottaa verkkoseinällä laidat sivuille tai pätyyn. Suunniteltu raskaiden tavaroiden käsittelyyn. Perusosana lavavaunu, jossa 2 kääntyvää jarrullista ja 2 kiinteää Ø 200 mm pyörää. Mitat yhdellä työntöpäädellä 1040 (P) x 710 (L) x 1050 (K) mm.

Tuote	Mitat (K x L x P) mm	Koodi	Hinta
Lavavaunu pyörillä (1.)	285 x 655 x 985	7300-101	259,-
Päättyosa 1 kpl (2.)	765 x 710	7301-101	61,-
Laitaristikko 1 kpl (3.)		7302-101	40,-

200 KG
KANTAVUUS

100-SARJAN HYLLYVAUNUT

Monipuolinen ja laadukas hyllyvaunusarja. Vaunujen kaikki hyllytasot ja työntökädensija ovat korkeussäädettäviä. Saatavilla laminaattitasoilla tai teräsritilähyllyillä. Vaunuissa verkkopäädty. Kiiltosinkitty teräsputkirunko. Harmaakumipintaiset Ø 125 mm pyörät eivät jätä jälkiä lattiaan. Lankasuojatut, laakeroidut pyörät, joista kaikki kääntyviä.

Kaksitasoisen vaunun ylähyllyn korkeus 800 mm ja hyllyjen väli 530 mm.

Kolmetasoisessa ylähyllyn korkeus 1050 mm ja hyllyväli 350 mm.

Neljätasoisessa vaunun ylähyllyn korkeus 1500 mm ja hyllyjen väli 400 mm.

“
Saataavana myös
ESD-suojauksella.
ESD-tasot ovat
ilman
metallireunoja!
”

126



Alkaen
351,-

Tasoja	Hyllykoko mm	Ulkomitat (P x L x K) mm	Laminaattitasoilla Koodi	Hinta	Ritilähyllyillä Koodi	Hinta
2	620 x 425	800 x 460 x 1120	6160-101	351,-	-	
2	750 x 425	930 x 460 x 1120	6161-101	358,-	6165-101	403,-
2	1000 x 425	1180 x 460 x 1120	6162-101	378,-	6166-101	418,-
2	1200 x 425	1380 x 460 x 1120	6163-101	395,-	6167-101	446,-
3	620 x 425	800 x 460 x 1120	6170-101	429,-	-	
3	750 x 425	930 x 460 x 1120	6171-101	437,-	6175-101	510,-
3	1000 x 425	1180 x 460 x 1120	6172-101	466,-	6176-101	532,-
3	1200 x 425	1380 x 460 x 1120	6173-101	489,-	6177-101	574,-
4	620 x 425	800 x 460 x 1585	6180-101	543,-	-	
4	750 x 425	930 x 460 x 1585	6181-101	552,-	6185-101	658,-
4	1000 x 425	1180 x 460 x 1585	6182-101	589,-	6186-101	685,-
4	1200 x 425	1380 x 460 x 1585	6183-101	621,-	6187-101	733,-

300 KG
KANTAVUUS

LOGISTIHKKAUUNU

Korkeat 3- ja 4-tasoiset vaunut mm. pahvi- ja muovilaatikoiden tehokkaaseen kuljettamiseen. Vaaleanharmailla hyllytasoilla 10 mm:n reunus, joka pitää kuorman kyydissä. Runko mustaksi pulverimaalattua teräsputkea. Kiinteät hyllyt. Maksimikuorma per hyllytaso 100 kg. 4 kääntyvää Ø 125 mm pyörää. Vaunun korkeus 1460 mm.

Hyllyjä	Hyllykoko mm	Koodi	Hinta
3	800 x 600	6280-101	410,-
3	1200 x 600	6281-101	457,-
4	800 x 600	6282-101	465,-
4	1200 x 600	6283-101	528,-



Alkaen
410,-

KERÄILYVAUNUT 300 KG KANTOPYÖRILLÄ

Kevytkulkuinen ja hyvin liikkuva vaunusarja, jossa kaikki kulmat ovat pyöristetty. Pintalaminoidut tasot. Mustat kantopyörät Ø 200 mm, 3 kpl Ø 125 mm ohjauspyöriä. 2- ja 3-tasoisissa vaunuissa harmaamuovitettu kädensija. Saatavilla myös 600 mm tikasosalla varustettuna. Tikkaat on helppo avata jalalla ja ne sulkeutuvat automaattisesti, kun tikkaiden päältä astutaan pois. Tikkailla varustettu malli sisältää A4-kokoisen kirjoituslaturan. Hyllyjen maksimi kantokyky 100 kg.



Alkaen
589,-

“Kevytkulkuinen ja hyvin liikkuva vaunusarja!”

Hyllyjä kpl	Hyllykoko mm	Ulkomitat (P x L x K) mm	Lavan / ylimmän hyllyn korkeus mm	Hyllyväli mm	Koodi	Hinta	Vaunu tikkailla Koodi	Hinta
2	850 x 520	1130 x 520 x 1110	765	500	6220-101	589,-	6226-101	859,-
2	850 x 620	1130 x 620 x 1110	765	500	6221-101	595,-	6227-101	857,-
2	1250 x 620	1530 x 620 x 1110	765	500	6222-101	745,-	6228-101	1.039,-
3	850 x 520	1130 x 520 x 1110	970	330	6230-101	749,-	6236-101	1.033,-
3	850 x 620	1130 x 620 x 1110	970	330	6231-101	755,-	6237-101	1.029,-
3	1250 x 620	1530 x 620 x 1110	970	330	6232-101	957,-	6238-101	1.299,-

Alkaen
525,-



200 KG
KANTAVUUS

PAKETTIVAUNU – 100-SARJA

Soveltuvat erinomaisesti postivaunuiksi tai kuljetusvaunuiksi hotelleihin, tuotantolaitoksiin, lajittelukeskuksiin ja varastoihin. Irrotettavat sivuverkot jousikiinnityksellä. Sinkitty teräsrunko. Ø 125 mm kääntyvät pyörät. Työntökädensijan korkeus vapaasti säädettävissä.

Lavakoko mm	Ulkomitat (P x L x K) mm	Koodi	Hinta
620 x 460	800 x 460 x 1120	6240-101	533,-
750 x 460	930 x 460 x 1120	6241-101	525,-
1000 x 460	1180 x 460 x 1120	6242-101	565,-
1200 x 460	1380 x 460 x 1120	6243-101	585,-

Alkaen
579,-



300 KG
KANTAVUUS

PAKETTIVAUNU – 300-SARJA

Sopii hyvin pikkupaketeille ja muille vaikeasti käsiteltäville pakkauksille. Irrotettavat sivuverkot, jousikiinnitys. Korkeussäädettävä harmaamuovitettu työntökädensija toisessa päädyssä. Mustat umpikumipyörät Ø 160 mm, 2 kääntyvää ja 2 kiinteää.

Lavakoko mm	Ulkomitat (P x L x K) mm	Koodi	Hinta
800 x 600	990 x 650 x 1030	6245-101	579,-
1000 x 600	1190 x 650 x 1030	6246-101	629,-
1200 x 600	1390 x 650 x 1030	6247-101	663,-
1400 x 600	1590 x 650 x 1030	6248-101	756,-
1600 x 600	1790 x 650 x 1030	6249-101	815,-

Alkaen
993,-



500 KG
KANTAVUUS

PAKETTIVAUNU – 400-SARJA

Kätevässä pakettivaunuissa on saranoidut sivuveräjät helpottamassa tavaroiden lastaamista ja purkamista. Pakettivaunut soveltuvat erinomaisesti tuotantolaitoksiin, lajittelukeskuksiin ja varastoihin. Vaunut sopivat myös ulkokäyttöön. Umpikumipyörät Ø 200 mm, 2 kääntyvää ja 2 kiinteää.

Lavakoko mm	Ulkomitat (P x L x K) mm	Koodi	Hinta
1000 x 600	1200 x 650 x 1180	6250-101	993,-
1200 x 600	1400 x 650 x 1180	6251-101	1.043,-
1600 x 600	1800 x 650 x 1180	6252-101	1.165,-
1200 x 700	1400 x 750 x 1180	6253-101	1.086,-
1600 x 700	1800 x 750 x 1180	6254-101	1.212,-
1200 x 800	1400 x 850 x 1180	6255-101	1.099,-
1600 x 800	1800 x 850 x 1180	6256-101	1.229,-



128



SÄADETTÄVÄT TRTA-YLEISVAUNUT

Eri tarpeisiin mukautuva vaunusarja, joka soveltuu esim. työvälineiden kuljettamiseen, väli-varastointiin ja komponenttien siirtoon työpajoissa ja sairaaloissa. Reunukselliset hyllyt on valmistettu teräksestä, ja kaikkia niitä voi säätää erikseen. Vaunun rakenne on kevyt, mutta tukeva. Neljä kääntyvää pyörää Ø 125 mm, joista kaksi on varustettu jarruilla.

2-tasoiset vaunut

Hyllyjen korkeus on säädettävissä välillä 200 – 770 mm.
Kantavuus 150 kg/vaunu ja 50 kg/hylly.

4-tasoiset vaunut

Hyllyjen korkeus on säädettävissä välillä 200 – 1340 mm.
Kantavuus 300 kg/vaunu ja 50 kg/hylly.

Lisävarusteet:

1. A4-kokoinen dokumenttiteline. Mukana 2 magneettinappia. Kiinnitys pystyputkeen tai työntökahvaan.
2. Saatavana korkeussäädettäviä lisähyllyjä tarpeen mukaan.
3. Voit asentaa verkkoelementin vaunun pätyihin tai seinäksi sivulle. Pakkaus sisältää 2 elementtiä kiinnikkeineen. ESD-suojattu.

Tuote	Hyllyn mitat (P x L) mm	Vaunun ulkomitat (P x L x K) mm	Koodi	Hinta	ESD-malli Koodi	Hinta
2-tasoinen vaunu	800 x 430	890 x 530 x 1020	TRTA4082	441,01	TRTA4082ESD	608,42
2-tasoinen vaunu	1000 x 430	1090 x 530 x 1020	TRTA4102	459,78	TRTA4102ESD	621,42
2-tasoinen vaunu	800 x 530	890 x 630 x 1020	TRTA5082	467,60	TRTA5082ESD	631,54
2-tasoinen vaunu	1000 x 530	1090 x 630 x 1020	TRTA5102	487,92	TRTA5102ESD	657,56
4-tasoinen vaunu	1000 x 430	1090 x 530 x 1515	TRTA4104	745,99	TRTA4104ESD	961,05
4-tasoinen vaunu	1000 x 530	1090 x 630 x 1515	TRTA5104	788,21	TRTA5104ESD	974,06
Lisähylly TRTA 4084 vaunuun	800 x 430		TRHA408	108,96	TRHA408ESD	164,03
Lisähylly TRTA 4102 / 4104 vaunuun	1000 x 430		TRHA410	118,09	TRHA410ESD	172,74
Lisähylly TRTA 5082 vaunuun	800 x 530		TRHA508	119,97	TRHA508ESD	172,74
Lisähylly TRTA 5102 / 5104 vaunuun	1000 x 530		TRHA510	130,82	TRHA510ESD	181,43
Verkkoelementtipari	604 x 364		NET2	76,31		
Dokumenttiteline, A4			DSA4	75,98		

Saatavana myös ESD-versiona!

Hinta
186,-



150 KG
KANTAVUUS

KERÄILYVAUNU

Edullinen keräilyvaunu kevyempään käyttöön. Runko on sinkittyä teräsputkea. Tasot ovat laminaattia. Työntökahvat ovat muovipinnoitetut. Kääntyvät pyörät.

Tuote	Mitat mm	Koodi	Hinta
Valkoinen	850 x 435 x 950	6600-101-20	186,-

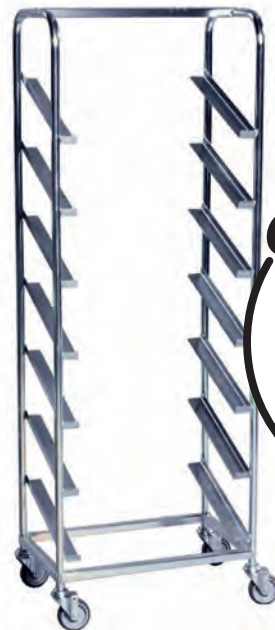

150 KG
KANTAVUUS

LAATIKKOVAUNU 7 TASOA

Sähkösinkitty laatikkovaunu, johon sopii 7 kpl 600 x 400 mm laatikkoa. Kiskot ovat vinossa asennossa, joten keräily on helpompaa. Tasojen välit 195 mm. Kääntyvät pyörät d=100 mm. Kantavuus 150 kg.

Tuote	Mitat mm	Koodi	Hinta
Laatikkovaunu	655 x 410 x 1840	100-2326	349,-

“
Kysy myös
muuta malleja!
”

129

Hinta
259,-



VARASTO-/MYYMÄLÄVAUNU

Keuyesti liikkuva myymälävaunu, sopii varastonkeräilyyn ja myymälöihin. Ylätaso voidaan tarvittaessa taittaa ylös työntökahvan eteen. Vaunut on helppo säilyttää pienessä tilassa, kun ne menevät sisäkkäin. Valmistettu sinkitystä teräksestä.

Tuote	Koodi	Hinta
Varasto-/myymälävaunu	6520-101	259,-

Hinta
465,-



400 KG
KANTAVUUS

SUURI MYYMÄLÄKÄRRY

Myymälävaunu tukevalla kuormatasolla. Helppo käsitellä myös raskaasti kuormattuna. Sähkösinkitty ja kirkaslakattu. Korkeus ylähyllyn 715 mm. Hyllyjen välinen etäisyys 475 mm. 2 kiinteää ja 4 kääntyvää pyörää Ø 125 mm.

Tuote	Mitat mm	Koodi	Hinta
Suuri myymäläkärky	1320 x 430 x 1120	KM203110	465,-

UUTUUS!



Hinta
539,-

300 KG
KANTAVUUS

MYYMÄLÄVAUNU JOUSITETULLA YLÄTASOLLA

Kestävä varasto- ja myymälävaunu, jonka jousitettu ylähylly tuo työskentelyasennosta mukavampaa. Ylähyllyn korkeus on itsesäätävä riippuen kuorman painosta (0-100 kg). 100 kg:n kuormalla ylähylly on alimmas- sa asennossa.

Tuote	Mitat (P x L x K) mm	Koodi	Hinta
2 tasoa	960 x 525 x 1030	6522-101	539,-

130

UUTUUS!



250 KG
KANTAVUUS

KEVYT VÄRILLINEN VAUNU

Värillinen hyllyvaunu. Hyllyt voidaan asentaa reuna ylös- tai alaspäin, kiinteät hyllyväli- t. 4 kääntävää pyörää. Tason koko 900 x 440 mm. Väri vaihtoehdot: Punainen (-50), sini- nen (-60), keltainen (-56), Oranssi (-55), vihreä (-70). Vaunuilla on 5 vuoden takuu.

Tuote	Mitat (P x L x K) mm	Koodi	Hinta
2 tasoa	1080 x 480 x 940	6529-101	323,-
3 tasoa	1080 x 480 x 940	6530-101	372,-

“
Saatavana
useita eri värejä!
”



Alkaen
349,-



RST-HYLLYVAUNUT RST-PYÖRILLÄ

Ruostumattomasta teräksestä (C3, 18/8) valmistettu laadukas vaunusarja useasti pestäviin tiloihin ja kosteille lattioille. Hyllyjen tasot ovat ns. tiskipöytä-profiilia. Ei sovi kontrolloituihin puhdas-tiloihin. 4 kpl korkealaatuisia, kääntyviä Ø 125 mm:n pyöriä, joissa kahdessa jarru.

131

Tuote	Hyllyväli mm	Kantavuus kg	Mitat (P x L x K) mm	Koodi	Hinta
1-tasoinen	-	150	880 x 500 x 965	6531-101	349,-
2-tasoinen	590	100	910 x 590 x 965	6532-101	379,-
3-tasoinen	280	100	910 x 590 x 965	6533-101	399,-

100 KG
KANTAVUUS

RST-HYLLYVAUNUT

Ruostumattomasta teräksestä (C2, 18/0) valmistettu edullinen vaunusarja moneen käyttöön, mm. tarjoiluun ja keräilyyn. RST-vaunu on hygieeninen ja käytössä pitkäikäinen. Viistoreunaiset, ns. tiskipöytä-profiililla varustetut tasot on helppo pitää puhtaina. Vaunusta saatavilla kaksi eri hyllykokoa. Ei sovi kontrolloituihin puhdas-tiloihin. Ø 100 mm kääntyvät pyörät, kahdessa jarru.

Tuote	Mitat (L x P x K) mm	Hyllyväli mm	Koodi	Hinta
2-tasoinen	710 x 400 x 805	460	6536-101	195,-
3-tasoinen	710 x 400 x 805	200	6537-101	219,-
2-tasoinen	910 x 590 x 940	590	6542-101	261,-
3-tasoinen	910 x 590 x 940	280	6543-101	295,-
4-tasoinen	910 x 590 x 1260	280	6544-101	329,-

Alkaen
195,-



UUTUUS!

KERÄILYVAUNUSARJA

Pieniin tiloihin soveltuva näppärä keräilyvaunusarja siirtoihin toimistoissa, arkistoissa, apteekkeissa, oppilaitoksissa ja varastoissa. Kolme eri vaihtoehtoa: koreilla, tasoilla tai yhdellä korilla sekä tasolla. Tasot ja korit portaattomasti korkeussäädettävissä. Kaikissa kärryissä on myös kiinteä alarilätaso. Kantavuus: Taso ja kori 10 kg, alarilä 25 kg, vaunu 35 kg

Tuote	Mitat (P x L x K) mm	Koodi	Hinta
Minivaunu koreilla (1.)	650 x 360 x 1060	6216-101	225,-
Minivaunu tasolla ja korilla (2.)	650 x 360 x 1060	6215-101	240,-
Minivaunu keräilyvaunu tasoilla (3.)	650 x 360 x 1060	6214-101	265,-

Alkaen
225,-



132

Saatavilla seitsemän eri väriä:

valkoinen, harmaa, musta, sininen, vihreä, punainen ja keltainen.



500 KG
KANTAVUUS

LAVAPEITOT

Tee kuormalavasta tilapäinen pöytä tai tuotteiden myynti-/esittelytaso vettä hylkivällä muovisuojalla. EUR-kuormalavoille mitoitettu lavapeite on valmistettu kestävästä PVC-muovista.

Väri	Mitat (P x L x K) mm	Koodi	Hinta
Valkoinen	1200 x 800 x 150	7010-157-20	79,-
Harmaa	1200 x 800 x 150	7010-157-30	79,-
Musta	1200 x 800 x 150	7010-157-40	79,-
Punainen	1200 x 800 x 150	7010-157-50	79,-
Keltainen	1200 x 800 x 150	7010-157-56	79,-
Sininen	1200 x 800 x 150	7010-157-60	79,-
Vihreä	1200 x 800 x 150	7010-157-70	79,-

LAVAJALAT JA PYÖRÄSARJA

Lavajalkojen avulla luot EUR-kuormalavasta vakaan työtason, tilapäispöydän tai tuote-esittelyalustan. Kiinnitetään ilman ruuveja. Valmistettu sinkitystä teräsputkesta. Lisävarusteena pyöräsarja.

Tuote	Koodi	Hinta
Jalkapari, korkeus lavan kanssa 580 mm	7005-157	79,-
Jalkapari, korkeus lavan kanssa 730 mm	7006-157	82,-
Jalkapari, korkeus lavan kanssa 850 mm	7007-157	85,-
Pyöräsarja lavajaloille	7008-157	59,-

Hinta
43,90



200 KG
KANTAVUUS

KULJETUSALUSTA

Muovinen, pyörillä varustettu kuljetusalusta 600 x 400 mm laati-koille. Jämerä, mutta kevyt, täysmuovinen (ABS) yleisalusta on hygieeninen ja helposti pestävä. Avonainen pohja. Saatavilla myös 9 mm filmivaneritasolla varustettuna. Kääntyvät Ø 100 mm pyörät. Paino 3,5 kg.

Lisävarusteena kätevä teline alustojen varastointiin ja kuljetukseen. Telineeseen mahtuu 12-14 kpl alustoja.

Tuote	Mitat (P x L x K) mm	Koodi	Hinta
Kuljetusalusta	620 x 420 x 165	6400-101	43,90
Kuljetusalusta vaneritasolla	620 x 420 x 165	6401-101	59,-
Teline kuljetusalustoille	620 x 420 x 165	1700-102	185,-

200 KG
KANTAVUUS



Hinta
55,-

MUOVINEN KULJETUSALUSTA

Muuttolaatikkaa käsittelet helposti rulla-alustalla. Kumipyörät, 2 kääntyvää ja 2 kiinteää pyörää.

Tuote	Mitat (P x L) mm	Koodi	Hinta
Muovinen kuljetusalusta	600 x 400	20134-508	55,00



250 KG
KANTAVUUS

Hinta
59,90

ALUMIININEN KULJETUSALUSTA

Käytännöllinen alumiininen kuljetusalusta 600 x 400 mm kokoisille laatikoille. Alustassa on avoin rakenne, joten se helppo pitää puhtaana. Vankka ja vakaa, sopii myös elintarvikekäyttöön. Harmaapintaiset pyörät, jotka eivät jätä jälkiä lattiaan.

4 kääntyvää Ø 100 mm kuulalaakeroitua pyörää.

Tuote	Mitat (P x L) mm	Koodi	Hinta
Alumiininen kuljetusalusta	600 x 400	6410-101	59,90

133

Hinta
809,-



250 KG
KANTAVUUS

TYÖKALUVAUNU VETOAISALLA

Työmaalle mukana helposti kulkeva työkaluvaunu, jonka tilavuus on 160 l. Kestävä kansi, jonka voi lukita riippulukolla. Kansi toimii myös työtasona. Vaunussa Ø 260 mm ilmakumirenkaat ja vetoaisa. Yläosan sisämitat 800 (P) x 520 (L) x 255 (S) mm, alaosan sisämitat 800 (P) x 380 (L) x 180 (S).

Tuote	Ulkomitat (P x L x K) mm	Koodi	Hinta
Työkaluvaunu vetoaisalla	940 x 620 x 610	6590-101	809,-

Hinta
999,-



400 KG
KANTAVUUS

TYÖKALUVAUNU

Siirreltävä työkaluvaunu neljällä pyörällä. Vaunun tilavuus 300 l. Teräs-rakenteinen kansi toimii myös työtasona ja sen voi lukita riippulukolla. Vaunussa takana suuret Ø 400 x 125 mm kumirenkaat ja edessä 2 kääntyvää Ø 125 mm pyörää jarruilla. Yläosan sisämitat 995 (P) x 620 (L) x 275 (S) mm, alaosan sisämitat 995 (P) x 480 (L) x 240 (S).

Tuote	Ulkomitat (P x L x K) mm	Koodi	Hinta
Työkaluvaunu vetoaisalla	1260 x 760 x 720	6591-101	999,-

Alkaen
222,-

800 KG
KANTAVUUS

EUR- JA FIN-LAVAVAUNUT

EUR- ja FIN-lavoille mitoitettut lava-alustat. Säädettävä lava-alusta sopii hyvin myös siirrettäväksi työtasoksi. Hitsattu rakenne. Umpikumipyörät Ø 200 mm, 2 kiinteää ja 2 kääntyvää.

Tuote	Mitat (P x L x K) mm	Koodi	Hinta
EUR-vaunu matala	1200 x 800 x 305	6611-101	222,-
EUR-vaunu	1200 x 800 x 650	6612-101	349,-
EUR-vaunu säädettävä	1200 x 800 x 655 - 830	6613-101	425,-
FIN-vaunu matala	1200 x 1000 x 305	6615-101	286,-
FIN-vaunu	1200 x 1000 x 650	6616-101	451,-
FIN-vaunu säädettävä	1200 x 1000 x 655 - 830	6617-101	569,-



134

Hinta
390,-

500 KG
KANTAVUUS

KAARITANGOLLINEN KULJETUSVAUNU

Vahva ja tukeva vaunu esim. levyjen kuljettamiseen. Toimitetaan kahdella tukikaarella varustettuna. Kaaria saatavissa lisävarusteena. Vaunuun voidaan asentaa maks. 7 kpl tukikaarta, kaarien väli 77 mm. Pyörät Ø 200 x 50 mm, 2 kiinteää ja 2 kääntyvää.

Laatikko/lava	Mitat (P x L x K) mm	Koodi	Hinta
Levyjenkuljetusvaunu, 2 kaarta	1200 x 700 x 945 mm	6060-109	390,-
Lisäkaari		6061-109	47,50



Hinta
295,-

150 KG
KANTAVUUS

KEVYT KAARITANKOVAUNU

Kuljetusvaunu on varustettu viidellä irrotettavalla tukikaarella, jonka teräsputkirunko on pulverimaalattu siniseksi. Kuljetustaso vankkaa ja vaaleaa melamiinia. Taso 190 mm:n korkeudella. Sinkitystä teräsputkesta valmistettujen tukikaarien väli on 135 mm. 4 kpl kääntyviä Ø 125 mm:n harmaakumispyöriä, joissa kahdessa on jarru.

Tuote	Mitat (P x L x K) mm	Koodi	Hinta
Levyjenkuljetusvaunu, 5 kaarta	1000 x 700 x 690 mm	6062-109	295,-



500 KG
KANTAVUUS

KÄÄNNETTÄVÄ LEVYVAUNU

Levyvaunu erikokoisten levyjen kuljettamiseen. Voit kääntää kätevästi pöydän vaakatasoon ergonomiselle työskentelykorkeudelle. Pöytätaaso 1170 x 1800 mm. Levyvaunu on säädettävissä eri levykokoihin. 2 kiinteää, puhkeamatonta kuormapyörää (Ø 300 mm) ja 4 kääntyvää pyörää, joista 2 jarrullisia (Ø 160 mm).

Tuote	Mitat (P x L x K) mm	Koodi	Hinta
Käännettävä levyvaunu	1900 x 700 x 1470	6070-109	2.139,-



400 KG
KANTAVUUS

HÄKKIRULLAKOT

Häkkirullakkoja saatavana useita malleja, jotka on valmistettu sähkösinkitystä teräsputkesta. 2 kiinteää ja 2 kääntyvää pyörää, Ø 100 mm. Saatavissa erikoistilauksesta myös jarrullisilla pyörillä. Toimitetaan osina.

Alkaen
255,-

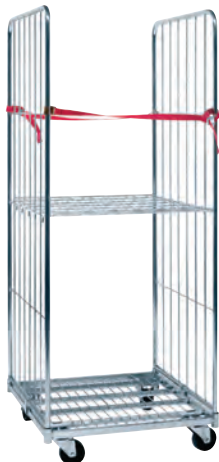

1. Kahdella seinällä

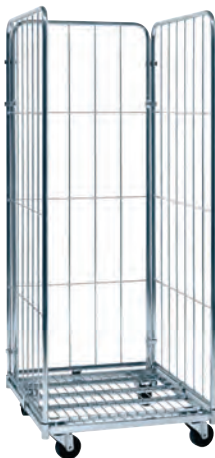

2. Kolmella seinällä

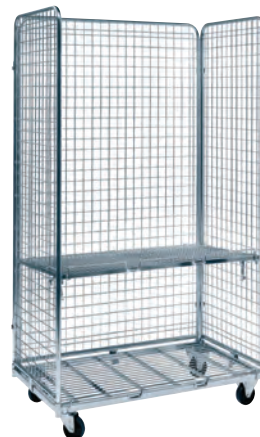

3. Kolmella seinällä



4. Kolmella seinällä



5. Kolmella seinällä ja puoliportilla



6. Kolmella seinällä ja puoliportilla



7. Pinoutuva, kahdella seinällä



8. Kokoontaittava jakelurullakko



Lisävarusteina hyllyt ja kumivyö

Kumivyön toisessa päässä teräskoukku, toisessa teräslenkki. Pituus 600 mm.

Hyllytasot voidaan asentaa myös kaltevaksi. Valmistettu sähkösinkitystä teräsputkesta.

Tuote	Ulkomitat (L x S x K) mm	Sisämitat (L x S x K) mm	Silmäkoko (L x K) mm	Omapaino kg	Koodi	Hinta
Häkkirullakko (1.)	720 x 800 x 1800	660 x 800 x 1640	105 x 350	26	6012-103	255,-
Häkkirullakko (2.)	720 x 800 x 1800	660 x 800 x 1640	105 x 350	31	6013-103	319,-
Häkkirullakko (3.)	1150 x 665 x 1790	1100 x 620 x 1635	50 x 50	38	6015-103	695,-
Häkkirullakko (4.)	1200 x 800 x 1800	1140 x 760 x 1640	105 x 350	39	6010-103	419,-
Häkkirullakko (5.)	1200 x 800 x 1800	1140 x 760 x 1640	105 x 350	47	6011-103	519,-
Häkkirullakko (6.)	720 x 800 x 1800	660 x 800 x 1640	105 x 350	37	6014-103	395,-
Häkkirullakko (7.)	700 x 800 x 1570	660 x 800 x 1400	125 x 300	22	6025-103	329,-
Häkkirullakko (8.)	680 x 800 x 1750	635 x 800 x 1535	170 x 145	30	6790600	195,-

Hyllyt saatavana lisävarusteena.

Tuote	Mitat (L x S) mm	Koodi	Hinta
Hylly	660 x 740	6017-103	40,50
Hylly	1140 x 740	6019-103	78,-
Hylly	1085 x 605	6016-103	144,-
Kumivyö		1503-103	8,-

135



Hinta
549,-

400 KG
KANTAVUUS

TURVARULLAKKO 400 KG

Tiheäverkkoinen rullakko. Voi lukita riippulukolla (ei sis. hintaan). Verkon koko: 50 x 50 mm. Ovi on pitkällä sivulla. 2 kiinteää ja 2 kääntyvää pyörää. Pyörät Ø 100 mm.



Hinta
875,-

600 KG
KANTAVUUS

TURVARULLAKKO 600 KG

Voi lukita riippulukolla (ei sis. hintaan). Verkon koko: 50 x 50 mm. Ovi on pitkällä sivulla. 2 kiinteää ja 2 kääntyvää pyörää. Pyörät Ø 125 mm.



Hinta
789,-

800 KG
KANTAVUUS

HÄKKIRULLAKKO TIHEÄLLÄ VERKOLLA

Suuri, tiheäverkkoinen häkkirullakko, jossa kaksi ovea kapeassa päädyssä. Tiheä verkko pitää tavarat hyvin sisäpuolella. Verkon koko: 65 x 65 mm. 2 kääntyvää ja 2 kiinteää Ø 125 mm pyörää.

136

Tuote	Ulkomitat (L x S x K) mm	Koodi	Hinta
Turvarullakko	720 x 830 x 1840	6020-103	549,-
Hyllytaso	660 x 740	6017-103	40,50

Tuote	Ulkomitat (L x S x K) mm	Koodi	Hinta
Turvarullakko	1200 x 800 x 1870	6022-103	875,-
Hyllytaso	1140 x 740	6019-103	78,-

Tuote	Ulkomitat (L x S x K) mm	Koodi	Hinta
Häkkirullakko	1200 x 750 x 1700	6008-103	789,-

Hinta
235,-



250 KG
KANTAVUUS

YLEISVARASTOKÄRRY

Saranoidulla lisänokalla varustettu yleisvarastokärry sopii moneen eri käyttökohteeseen. Varustettu kallistusta helpottavalla polkimella. Tukeva teräsputkirunko, kuulalaakeroidut ilmakumipyörät Ø 260 x 85 mm. Omapaino 15 kg. Mitat: 540 (L) x 1120 (K) mm, nokan pituus aukitaitettuna 520 mm, suljettuna 140 mm.

Tuote	Koodi	Hinta
Yleisvarastokärry	6102-100	235,-

Hinta
275,-



200 KG
KANTAVUUS

PORRASKÄRRY 200 KG

Kestävä teräsputkirunkoinen edullinen porraskärry. Kätevä apu esimerkiksi muuttoöissä. Umpikumipyörät Ø 160 x 30 mm. Mitat: 520 (L) x 1250 (K) mm. Nokan pituus aukitaitettuna 520 mm, kiinni 140 mm.

Tuote	Koodi	Hinta
Porraskärry	6104-100	275,-



Alkaen
349,-

300 KG
KANTAVUUS

YLEISVARASTOKÄRRY VK 24

Ammattilaisten suosima kotimainen varastokärry. Kiiltosinkitty putkirunko. Ilmakumirenkaat teräsvantein ja kuulalaakerein tai umpikumirenkaat liukulaakerein. Taittavalla lisänokalla kuljetat myös suurempia laatikoita. Paino 18 kg. Mitat: 590 (L) x 1290 (K) mm. Lisänokka 320 (L) x 470 (S) mm.

Tuote	Koodi	Hinta
Ilmakumipyörillä Ø 260 x 85 mm (1.)	1024-100	349,-
Umpikumipyörillä Ø 250 x 60 mm (2.)	1025-100	229,-
Kantokahvat (2 kpl) (3.)	1027-100	32,-



Hinta
359,-

300 KG
KANTAVUUS

JUMBOKÄRRY

Kotimainen Jumbokärry sopii tavanomaista isompien pakkausten siirtoon. Taittava lisänokka (320 x 660 mm) vakiona. Pyörät: Ø 260 x 85 mm, ilmakumit, teräsvanteet, kuulalaakerit. Ulkomitat: 580 (L) x 1290 (K) mm, runkoleveys 370 mm.

Tuote	Koodi	Hinta
PK 301 Jumbokärry	1301-100	359,-



Hinta
429,-

250 KG
KANTAVUUS

ALUMIINIKÄRRY

Erittäin kevyt yleiskärry tavaransiirtoon ja kuljetuksiin. Kahvoissa turvallisuutta tuovat muoviset käsisuojat ja rungossa portaissa kulkemista helpottavat liukukiskot. Isot, hyvin rullaavat pyörät. Kuljetustason saa nostettua pystyyn säilytettäessä. Paino 12 kg. Mitat: 470 (L) x 1310 (K) mm.

Tuote	Koodi	Hinta
Alumiinikärry	6010-100	429,-

137



Hinta
189,-

125 KG
KANTAVUUS

RUXXAC XL - VARASTOKÄRRY

Kokoon taittuva laadukas kärry, jonka runko on erittäin kevyttä erikoisalumiinia. Puhkeamattomat rullalaakeroidut pyörät Ø 175 mm. Vakiona kuminen kiinnitysköysi. Paino 5,9 kg. Mitat avattuna 480 (L) x 640 (S) x 1130 (K) mm. Säilytysmuodossa 490 (L) x 55 (S) x 735 (K) mm.

Tuote	Koodi	Hinta
Ruxxac XL -kärry	6002-100	189,-



Hinta
279,-

75 KG
KANTAVUUS

RUXXAC CROSS - VARASTOKÄRRY

Cross-nokkakärryssä on erikoisleveät, kuulalaakeroidut pyörät, mikä tekee siitä vakaan epätasaisille alustoille. Kokoon taitettava. Paino 6,3 kg. Kuljetustason mitat 480 x 410 mm. Mitat säilytysmuodossa 615 (L) x 120 (S) x 720 (K). Korkeus käytettäessä 1110 mm.

Tuote	Koodi	Hinta
Ruxxac Cross -kärry	6004-100	279,-



Hinta
565,-

250 KG
KANTAVUUS

RUXXAC JUMBO - VARASTOKÄRRY

Jumbon voi muiden Ruxxac-mallien tapaan taittaa kokoon. Kestävät ja hyvin rullaavat ilmakumirenkaat Ø 220 mm. Muoviset työntökahvat. Kuljetustason mitat 570 x 345 mm. Mitat säilytysmuodossa 655 (L) x 120 (S) x 870 (K) mm. Korkeus käytettäessä 1250 mm.

Tuote	Koodi	Hinta
Ruxxac Jumbo-kärry	6003-100	565,-



Hinta
299,-

150 KG
KANTAVUUS

HITSAUSPULLOKÄRRY KAHDELLE PULLOLLE

Ergonominen pullokärry helpottaa kaasupullojen käsittelyä. Kärryyn sopii kaksi kaasupulloa, yksi kummallekin puolen. Leveät kahvat ja varmistusketju tekevät pullojen kuljetuksesta helppoa ja turvallista. Umpikumipyörät Ø 250 mm.

Tuote	Koodi	Hinta
Hitsauspulkokärry kahdelle pullolle	1005745	299,-

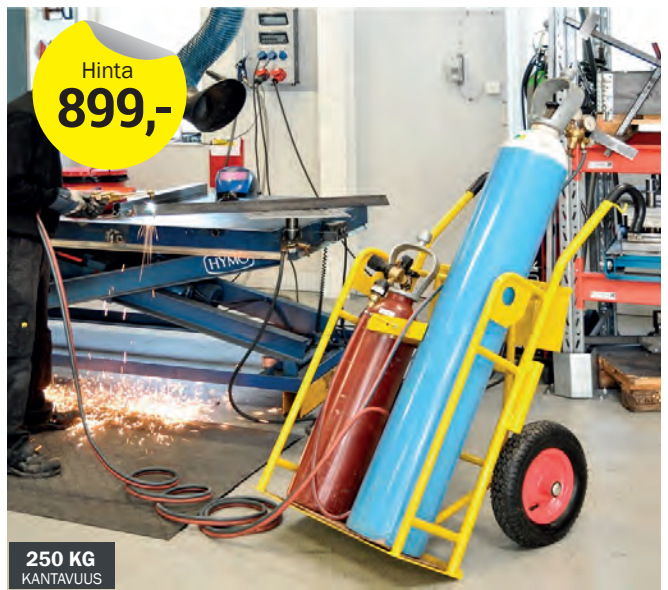

Hinta
899,-

250 KG
KANTAVUUS

HITSAUSPULLOKÄRRY NOSTOSILMUKOILLA

Hitsauspulkokärry jopa kahdelle suuri kokoiselle kaasupullolle. Nostosilmukat mahdollistavat kärryn siirtämisen esim. nosturilla. Isot umpikumipyörät Ø 400 mm.

Tuote	Koodi	Hinta
Hitsauspulkokärry nostosilmukoilla	1005746	899,-

138



Hinta
122,-

75 KG
KANTAVUUS

TUOLIKÄRRY

Kärryt tuovat helpotusta tuolipinojen siirrossa. Säädettävissä eri kokoisille tuoleille. Kantavuus 75 kg. Umpikumipyörät Ø 200 mm. Mitat 380 (L) x 1320 (K) x 440 (S) mm.

Tuote	Koodi	Hinta
Tuolikärry	6055-109	122,-



Hinta
279,-

200 KG
KANTAVUUS

RENGASKÄRRY ERGO

Vahva kärry renkaiden siirtelyyn ja kuljetukseen. Kärryssä neljä kahvaa, joiden avulla voi valita ergonomisimman kuljetusasennon. Isot PU-pyörät Ø 270 mm rullaavat tasaisesti. Mitat 610 (L) x 1665 (K).

Tuote	Koodi	Hinta
Rengaskärry Ergo	6115-109	279,-



Hinta
735,-

LAVAPOTKULAUTA 87

Kevyt kulkuinen lavapotkulauta, jossa on teräspotkella reunustettu laminaattitaso. Lavakaide myydään erikseen. Harmaat umpikumipyörät Ø 200 mm, rullalaakerit. Takapyörän jalkajarru, ohjaus molempiin pyöriin. Lisävarusteena ylätaso, lavakaide ja kirjoituslusta.

Tuote	Koodi	Hinta
Malli 87	6087-156	735,-

Hinta
599,-



HELKAMA STROLLY

Ketterä, kotimainen potkulauta. Kahden takapyörän ansiosta potkulauta pysyy itsessään pystyssä. Takapyörän lokasuojajarru on patentoitu ja toimintavarma kaikissa olosuhteissa. Potkulaudassa on puhkeamattomat umpikumirenkaat.

Tuote	Koodi	Hinta
Helkama Strolly -potkulauta	2000-156	599,-

Hinta
616,-



200 KG
KANTAVUUS

POTKULAUTA 65

Näppärä potkulauta, jossa on loistavat tasapaino- ja ajo-ominaisuudet. Tehokas rumpukäsijarru etupyörään. Kiiltosinkitty teräsrunko. Hintaan sisältyy etukori, soitto-kello ja seisontatuki.

Tuote	Koodi	Hinta
Malli 65	6065-156	616,-

Hinta
1.099,-



150 KG
KANTAVUUS

HELKAMA CARRY

Carry on käytännöllinen lavapotkulauta, joka on helppo muokata tarpeen mukaan mukana tulleiden kaiteiden ja ylätason avulla. Pyörässä on laadukkaat kuulalaakeroidut umpikumipyörät sekä takalokasuojajarru. Carry soveltuu parhaiten tasaisille lattiaille. Kuljetuskapasiteetti on peräti 200 kg. Lisävarusteena ylätaso, lavakaide ja kirjoituslusta.

Tuote	Koodi	Hinta
Helkama Carry	2012-156	1.099,-

139

Hinta
799,-



POTKULAUTA HELKAMA LOGGY

Kolmepyöräinen tukeva kuljetuspotkulauta. Rungossa teräslaatikko tavaroiden ja asiakirjojen kuljetusta varten. Harmaat pistosuojatut ilmakumirenkaat, etupyörässä V-jarru. Turvalukko, pysäköintijarru ja soitto-kello vakiovarusteina.

Tuote	Koodi	Hinta
Helkama Loggy -potkulauta	2010-156	799,-

Hinta
579,-



TEOLLISUUSPYÖRÄ JOJO FRONT

Yritys- ja työkäyttöön suunniteltu Jojo Front on helposti säädettävissä käyttäjän mukaan. Vakiovarusteluina tavarateline sekä etuteline, jonka avulla pienet asiat kuljetettavissa helposti. Sopii hyvin työyhteisöille, joka päivän aikana liikkuu lyhyet matkat esim. tehdasalueella tai kaupungilla. Turvallisuutta lisää jalkajarrun lisäksi käsijarru. Väri: sininen. Kuljetuskapasiteetti etutelineellä max. 15 kg ja takatelineellä max. 25 kg. Rengaskoko 24".

Tuote	Koodi	Hinta
Jojo Front	hy124et-ts	579,-

“
Kysy lisää
teollisuuspyörä-
malleja
myynnistä!
”



Saatavana näissä väreissä.

Vaaleanharmaa, musta, punainen ja sininen.



150 KG
KANTAVUUS

MUOVISET ASKELJAKKARAT

Tukeva ja turvallinen kovamuovinen jakkara myymälöihin, toimistoihin ja varastoihin. Kevyt liikutella, pohjassa jousitetut pyörät. Lukkiutuu kuormattuna tukevasti koko kehättään latti-
aan. Ylin taso Ø 283 mm, korkeus 410 mm.

Tuote	Koodi	Hinta
Muovinen askeljakkara	6700-610	45,-

Saatavana näissä väreissä.

Vaaleanharmaa ja tummanharmaa.



150 KG
KANTAVUUS

TERÄKSISET ASKELJAKKARAT

Pyörillä varustettu teräsjaakkara. Kolme jousitettua pyörää, liikkuu helposti ja lukkiutuu kuormattuna. Molemmilla askelmilla harmaa urakumimatto. Ylin taso Ø 290 mm ja korkeus kuormattuna 425 mm. EN 14183 hyväksyty.

Tuote	Koodi	Hinta
Teräksinen askeljakkara	7000-610	55,90

140

Alkaen
152,-



JÄMÄKKÄ-ASKELTASO

Kiinteärunkoinen askeltaso antaa 300 mm lisäpituutta, tai toimimalla lisäaskelmana esimerkiksi pakettiautojen lastauksessa. Voidaan käyttää sekä sisä-, että ulkotiloissa. Myös jäisellä alustalla. Mukana liukuesteet sisätiloihin ja kiinteänä jaloissa jääpiikit.

Tuote	Työtason korkeus mm	Koodi	Hinta
Jämäkkä-600	300 x 600	1025-610	152,-
Jämäkkä-900	300 x 900	1026-610	174,-

Alkaen
253,-



TYÖPUKIT

2-puolisissa kotimaisissa työpukeissa on reilunkokoinen, alumiininen työtaso, jonka pinta antaa todella hyvän pidon myös ulkotöissä. Tason koko 635 x 395 mm. Kokoonlaittava ja helppo kuljettaa mukana. Nousukulma 20°.

Askelmia kpl	Työtason korkeus mm	Koodi	Hinta
3	655	1177-610	253,-
4	950	1178-610	307,-



150 KG
KANTAVUUS

JUMBO-TURVATIKKAAT

Pienen tilaan varastoitavat alumiiniset turvalliset turvatikkaat. Tikkaiden johteet ovat vahvaa kaksoisonteloalumiinia, jotka eivät taivu eivätkä kierry. Testattu EN14183:2004 mukaan. Suuret, urakumimatolla päällystetyt askelmat. Askelman koko 230 (S) x 360 (L) mm. Yksinkertaiset pystyttää yhdellä otteella. 2- ja 3-askelmaiset mallit saatavilla joko ilman turvakaarta tai turvakaarella. 4- ja 5-askelmaisissa malleissa on aina turvakaari vakiona.

Askelmia kpl	Työtason korkeus mm	Koodi	Hinta
2	460	6602-610	169,-
2, kaarella	460	6612-610	244,-
3	690	6603-610	248,-
3, kaarella	690	6613-610	315,-
4	920	6614-610	387,-
5	1150	6615-610	486,-



LEVEÄT RETEE-TASOTIKKAAT

Erittäin leveällä 760 mm työskentelytasolla varustetut Retee-tasotikkaat yhdistävät työpukkien ja tikkaiden parhaat ominaisuudet. Työskentely tasotikkailla on vakaata ja turvallista, ja ne kestävät hyvin ammattikäytössä. Rihlatut 80 mm syvät askelmat. Yläosassa on tarviketelo. Täyttää VNa-205/2009 -vaatimukset alaturkupalkkeilla.

Askelmia kpl	Työtason korkeus mm	Koodi	Hinta
4	940	1043-610	299,-
5	1200	1044-610	330,-
5 +alaturkupalkit	1260	1045-610	437,-
6	1440	1046-610	361,-
6 +alaturkupalkit	1500	1047-610	475,-

141



150 KG
KANTAVUUS

RAKENNUSPUKIT

Kotimaiset rakennuspukit ammattikäyttöön. Työtaso on säänkestävää viirapintaista muottivaneria. Kokoon taittuva ja kevyt rakennuspuuki on helppo kuljettaa mukana. Turvallinen nivellukitus. Tikkaissa 80 mm:n rihlatut askelmat liukuestein.

Askelmia kpl	Tason mitat (L x S) mm	Työtason korkeus mm	Koodi	Hinta
2, 2-puoleinen	700 x 300	500	1126-610	207,-
3, 2-puoleinen	700 x 300	700	1127-610	234,-
4, 2-puoleinen	700 x 300	900	1128-610	287,-



150 KG
KANTAVUUS

TURVATIKKAAT

Turvakaarelliset tikkaat neljällä pyörällä. Helppo siirtää paikasta toiseen. Pitkät nousukaiteet tikkaan molemmin puolin sekä tuki-kaari työskentelytasolla lisäävät käyttäjän turvallisuutta. Jousitetut pyörät lukittuvat paikoilleen kun tikkaan päälle astutaan. Pyörien metallisissa suojaosissa on kumihelma, joka estää tikkaita liukumasta. Suurikokoiset askelmat on päällystetty liukuestematolla. Ylätason mitat kaikissa: 280 x 360 mm.

Askelmia kpl	Työtason korkeus mm	Koodi	Hinta
2	500	6002-610	495,-
3	760	6003-610	569,-
4	1016	6004-610	629,-
5	1270	6005-610	699,-



150 KG
KANTAVUUS

TELESKOOPITIKKAAT

Monikäyttöiset ja laadukkaat tikkaat, joista saat käden käänteessä pitkät teleskoopitikkaat, A-tikkaat tai portaisa tasapainoisesti seisovat eritasotikkaat. Lisävarusteena seisomataso, jota voi käyttää myös hyllynä työkaluille ja tarvikkeille. Alustan voi kiinnittää mihin tahansa askelmaan käteväällä koukkuksysteemillä. Täyttävät EN-131 normit.

Askelmia kpl	Pituus mm	Kuljetuspituus mm	Koodi	Hinta
4 x 3	3100	1020	6630-610	415,-
4 x 4	4200	1290	6631-610	475,-
4 x 5	5300	1570	6632-610	555,-
4 x 6	6400	1850	6633-610	635,-
Tukijala			6634-610	145,-

Alkaen
241,-



150 KG
KANTAVUUS

PIENVARASTOTIKKAAT

Kotimaiset pienet varastotikkaat siirtopyörillä. Tikkaissa kiinteä runko. Työtaso alumiininystyrälevyä 315 x 375 mm. Polvituki 635 mm korkeudella. Vakiovarusteena jousipyörät etuajoiteissa ja takana kiinteät siirtopyörät, Ø 75 mm. Tikkailla astuttaessa jousipyörän jousi painuu kasaan lukiten tikkaan paikoilleen. 80 mm syvät, rihlatut askelmat.

Askelmia kpl	Työtason korkeus mm	Avautuma alh. mm	Koodi	Hinta
3	680	830	1140-610	241,-
4	940	1000	1141-610	293,-
5	1200	1150	1142-610	334,-

142

Alkaen
140,-



150 KG
KANTAVUUS

TEOLLISUUSTASOTIKKAAT

Kotimaiset tasotikkaat vaativaan ammattikäyttöön. Keveytensä ja suuren työskentelytasonsa puolesta ne soveltuvat niin rakennustyömaalle kuin teollisuuteenkin. Työskentelytason (310 x 400 mm) rei'itetty pinta on pitävä ja päästää tasolle päässeen veden lävitse. 80 mm syvät, rihlatut askelmat. Polvituet 655 mm korkeudella. Täyttää EN-131-vaatimukset.

Askelmia kpl	Tasokorkeus mm	Avautuma alh. mm	Kuljetuspituus mm	Koodi	Hinta
3	680	820	1430	1089-610	140,-
4	940	990	1720	1090-610	165,-
5	1260*	1180	1990	1091-610	199,-
6	1440*	1330	2260	1092-610	235,-
7	1720*	1550	2550	1093-610	255,-
8	1940*	1670	2770	1094-610	285,-
10	2500	2010	3390	1095-610	373,-
12	3030	2350	3950	1096-610	439,-

*Alatukipalkit myydään erikseen. Kysy lisää myynnistä!

Alkaen
255,-



150 KG
KANTAVUUS

4T-TEOLLISUUSTIKKAAT

Kotimaiset tikkaat, suurella työskentelytasolla ja korkealla lantiotuella varustettu. Näin työskentely on vakaata, miellyttävää ja turvallista. Vakiovarusteena olevat käsijohteet helpottavat tikkailla nousua ja laskeutumista. 80 mm syvät, rihlatut askelmat. Lantiotuen korkeus 890 mm. Työskentelytason (420 x 400 mm) rei'itetty pinta antaa hyvän pidon ja päästää tasolle mahdollisesti päässeen veden lävitse. Kevyet siirtää, esim. 8-askelmaisen paino vain 14,5 kg. Täyttää EN-131-vaatimukset. Alatukipalkkeilla varustetuina tikkaat täyttävät rakennustyömaiden vaatimukset.

Tuote	Ask. kpl	Tasokorkeus mm	Kuljetuspituus mm	Koodi	Hinta
4T-104	4	940	1970	1064-610	255,-
4T-105	5	1200	2250	1065-610	282,-
4T-106	6	1440	2530	1066-610	311,-
4T-107	7	1720	2810	1067-610	341,-
4T-108	8	1940	3090	1068-610	371,-
4T-105 tukipalkit	5	1260	2310	1075-610	371,-
4T-106 tukipalkit	6	1500	2590	1076-610	413,-
4T-107 tukipalkit	7	1780	2870	1077-610	447,-
4T-108 tukipalkit	8	2000	3150	1078-610	484,-

Alkaen
475,-



150 KG
KANTAVUUS

Alkaen
567,-



KEVYET VARASTOTIKKAAT

Kevyet kotimaiset varasto- ja myymälätikkaat kevyttavaran hyllyttämiseen ja keräilyyn. Tukevilla tikkaisissa kiinteä runko, nousukaiteet ja Ø 100 mm siirtopyörät. 80 mm syvät, rihlatut askelmat. Työtaso 440 x 490 mm. Polvituen korkeus 650 mm. 80 mm syvät, rihlatut askelmat. Lisävarusteena nousupuolelle asennettavat jousipyörät, jotka helpottavat tikkaiden liikuttelua. Tikkailla astuttaessa jousipyörän jousi painuu kasaan lukiten tikkaan paikoilleen.

Askelmia kpl	Työtason korkeus mm	Avautuma alh. mm	Koodi	Hinta
7	1730	1500	1110-610	475,-
9	2260	1780	1111-610	524,-
11	2790	2060	1112-610	627,-
13	3310	2340	1113-610	836,-
Lisävaruste jousipyörät			1119-610	63,-

HUOLTOPORTAAT

Huoltoportaat saa kaiteilla tai kokonaan ilman kaiteita. Kaiteet voi vapaasti valita sivuille, toiselle sivulle tai päättyyn. Kaiteiden puoli ilmoitetaan aina nousupuolelta katsottuna. Läpikuljettavan mallin takajalkojen kulma on 90°. Sivu ja päätykaiteet tilataan aina erikseen, pyydä tarjous halutusta kokonaisuudesta.

Tuote	Työtason korkeus mm	Koodi	Hinta
HP-60/60	600	HP-6060	595,-
HP-80/80	800	HP-8080	792,-
HP-100/100	1000	HP-100100	989,-

143



PATT-PORRASTASOT

Kiinteärunkoiset PATT-porrastasot pysyvät jyrkästi paikallaan ja tekevät kiipeilystä turvallista. PATT-porrastasoissa sivu- ja päätykaiteet ovat vakiona, mutta se voidaan toteuttaa myös läpikuljettavana, jolloin on kaiteet sivuilla mutta ei päädissä. Hinta on sama läpikuljettavalla sekä ei läpikuljettavalla mallilla.

Tuote	Työtason korkeus mm	Koodi	Hinta
PATT-porrastaso	1500	PATT-1500	1.245,-
PATT-porrastaso	1750	PATT-1750	1.307,-
PATT-porrastaso	2000	PATT-2000	1.368,-



1-PUOLINEN HUOLTOTASO

Vahva ja monipuolinen huoltotaso sopii monenlaiseen työskentelyyn. Huoltotaso on helposti siirrettävä jousipyöriensä ansiosta. Askelma-syvyyden 200 mm. Tason koko 600 x 800 mm. Tason kolmella sivulla on 1000 mm korkeat kaiteet, joissa on jalka- ja polvituki. Nousukaiteet tilattava erikseen. Neljä jousipyörää 125 mm, joista kaksi ovat jarrullisia. Täyttää BGI637- ja EN131-7-normit.

Tuote	Työtason korkeus mm	Alaosan mitat mm	Koodi	Hinta
3-ask.	720	770 x 1260	2000-610	1.589,-
4-ask.	960	820 x 1460	2001-610	1.683,-
5-ask.	1200	870 x 1640	2002-610	1.741,-
6-ask.	1440	930 x 1820	2003-610	1.791,-
7-ask.	1680	980 x 2000	2004-610	1.906,-
8-ask.	1920	1040 x 2180	2005-610	2.002,-
Nousukaide huoltotasolle 4 - 6 ask.			2030-610	115,-
Nousukaide huoltotasolle 7 - 8 ask.			2031-610	117,-



Alkaen
409,-

CE -sertifioitu

JALKAPUMPPUTOIMISET SAKSINOSTOPÖYDÄT

Jalkapumpputoiminen nostopöytä nopeuttaa kokoonpano- ja asennustyötä sekä helpottaa kuormien purkua. Nosto tapahtuu jalkapumpulla ja lasku käsikytkimellä. Ylikuormitusventtiili ja QuickLift-pikanostotoiminto. Jalkasuojilla varustetut PU-pyörät: 2 kiinteää ja 2 kääntyvää jarruilla. Saatavissa myös tuplasaksinen 1300 mm korkeuteen nostava malli ja akkukäyttöinen malli, jossa moottorin teho 0,8 KW / 24A ja akku (2 kpl) 12 V / 24 Ah.

Kapasiteetti kg	Min/Max. korkeus mm	Tason mitat mm	Koodi	Hinta
150	220 - 720	700 x 450	6120-151	409,-
300	340 - 880	850 x 500	6121-151	569,-
500	340 - 880	850 x 500	6122-151	675,-
750	420 - 900	1000 x 510	6123-151	889,-
1000	380 - 990	1015 x 515	6124-151	1.109,-
350, tuplasakset	355 - 1300	910 x 510	6126-151	789,-
750, tuplasakset	475 - 1500	1220 x 610	6127-151	1.345,-
500, akkukäytt.	440 - 1025	1010 x 520	6125-151	2.445,-



Hinta
579,-

300 KG
NOSTOKYKY CE -sertifioitu

VEIVITOIMINEN NOSTOPÖYTÄ 300 KG

Nosto kevyesti käsieveillä, joka on irrotettavissa. Soveltuu nostoihin huoltopisteissä, kokoonpanolinjoilla ja varastoissa. Kiiltosinkitty teräsrunko. Mustat umpikumipyörät Ø 125 mm, 2 kiinteää, 2 kääntyvää jarruilla. Nostokorkeus 480-1100 mm.

Malli	Tason mitat mm	Koodi	Hinta
VX-300	950 x 600	1005-151	579,-

144

Alkaen
1.945,-



CE -sertifioitu

SAKSINOSTOPÖYDÄT HW

Laadukkaat saksinostopöydät raskaiden taakkojen nostoon. Saksivarret paksua teräsprofiilia leveillä turvaväleillä. Huoltovapaat tappihelat saksinivelissä. Erillinen lukitusominaisuus ja turvareunus turvallista huoltoa varten. 500 ja 1000 kg nostavissa pöydissä 1 sylinteri, 2000 ja 4000 kg malleissa 2 sylinteriä. Ylikuormitusventtiili, turvaventtiili ja ohjaimen hätäseis-kytkin tekevät nostoista turvallisia. Sähkömoottori 380 V / 16 Ah, 3-vaihe, varmuusturvakatkaisimella. Hyväksyty standardin EN1570 mukaan.

Malli	Tason mitat mm	Nostoliike mm	Rakennekorkeus mm	Nostokkyky kg	Omapaino kg	Nosta-aika s.	Koodi	Hinta
HW500L	2000 x 800	200 - 1000	200	500	193	20 - 25	7005-151	2.395,-
HW1001	1300 x 820	205 - 990	205	1000	160	20 - 25	7010-151	1.945,-
HW1004	1700 x 1000	240 - 1300	240	1000	186	20 - 25	7012-151	2.695,-
HW2001	1300 x 850	230 - 1000	230	2000	235	20 - 25	7015-151	2.640,-
HW2002	1600 x 1000	230 - 1000	230	2000	268	20 - 25	7016-151	2.850,-
HW4002	2000 x 1200	240 - 1050	240	4000	405	30 - 40	7020-151	4.095,-



1000 KG
NOSTOKYKY

U-MUOTOINEN NOSTOPÖYTÄ 1000 KG

Nostopöytä soveltuu kuormalavojen käsittelyyn normaalin haarukkavaunun kanssa. Asennus ei vaadi ramppeja tai kuoppaa. Korkeus on vain 85 mm. Erillinen hydraulikkayksikkö sijoitetaan nostopöydän viereen. 3-vaihe virta (380/16 A). Kantavuus 1000 kg.

Malli	Tason mitat mm	Koodi	Hinta
SU1001	1450 x 1140	1005-1su	3.215,-



CL 1001



TL 1000

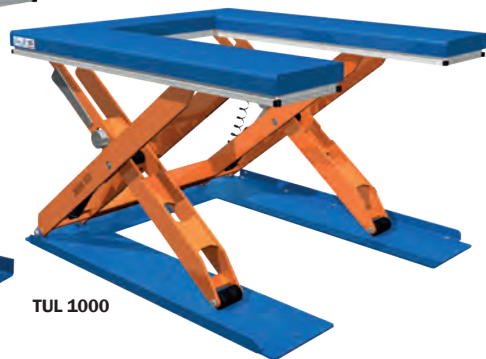

TUL 1000

EDMO LIFT - NOSTOPÖYDÄT

Monikäyttöinen käsittelyjärjestelmä on suunniteltu kaikkiin ympäristöihin. C- ja T-sarjan nostopöytien moottoriteho mallista riippuen 0,37 - 1,5 kW.

Yksisaksiset C-sarjan nostopöydät

Nostokyky kg	Nostoliike mm	Rak. korkeus mm	Tason mitat mm	Koodi	Hinta
500	720	160	900 x 600	CR500	2.165,-
1000*	1000	180	1200 x 800	CL1001	2.448,-
1500	1020	200	1300 x 1200	CL1500	3.090,-
2000*	1020	200	1300 x 800	CL2000	2.865,-

*varastotuote

Matalat T- ja C-sarjan nostopöydät

Nostokyky kg	Nostoliike mm	Rak. korkeus mm	Tason mitat mm	Koodi	Hinta
1000*, **	800	80	1450 x 1085	CUB1000	3.765,-
1000*	800	80	1500 x 800	CCB1000	3.720,-
1000	800	80	1500 x 1000	CCB1000B	3.774,-
1000*	900	80	1350 x 1080	TUL1000	5.416,-
1000	900	80	1350 x 800	TCL1000	5.221,-
1000	900	80	1350 x 1000	TCL1000B	5.346,-

* U-pöytä, **varastotuote

Yksisaksiset T-sarjan nostopöydät

Nostokyky kg	Nostoliike mm	Rak. korkeus mm	Tason mitat mm	Koodi	Hinta
500	720	160	900 x 700	TR501	3.535,-
1000	1000	180	1300 x 700	TL1000	3.554,-
1000	1000	180	1300 x 800	TL1000B	3.563,-
1000	1000	180	1300 x 1000	TL1000XB	3.729,-
1000	1000	180	1200 x 800	TL1001B	3.637,-
2000	1020	200	1300 x 800	TL2000	4.400,-
2000	1020	200	1300 x 1000	TL2000B	4.451,-
3000	1020	200	1300 x 800	TL3000	5.369,-



145

EDMO LIFT - NOSTOPÖYTIEN VARUSTEET



Lava-alusta

Nostopöydän säätäminen on helppoa ja työasento saadaan käyttäjälle ergonomisemmaksi.



Pyörialusta

Siirtäminen on helppoa. Kaksi kiinteää kääntyvää pyörää.



Suorakulmainen kääntölevy

Asennetaan nostopöydän päälle. Turvaetäisyys ja sähköinen ohjaus estävät pöydän laskemisen, jollei kääntölevy ole oikeassa asennossa.

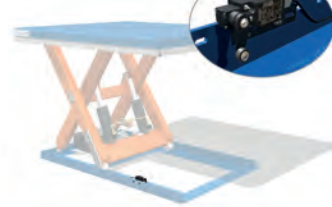

Lava-alusta vaa'alla

Punnitustarkkuus 0,2 kg. Näyttölaitte toimii verkkovirralla, että akulla. Sopii 500 - 6000 kg kapasiteetin pöytiin.

Suojakaiteet ja portit

Saatavana eri kokoisina nostopöydän koon mukaan. Korkeus 1100 mm, alaosassa 150 mm jalkalista. Portteihin saatavana joko mekaaninen tai sähköinen lukitus. Suositellaan työasoina käytettäviin pöytiin.



TLC 1000 Ajoramppi

Kaide 40 x 40 mm, 150 mm jalkalista
Kaide 30 x 30 mm, 150 mm jalkalista
Portti salvalla, 40 x 40 mm, saranoiden puoli valittavissa (maks. leveys 1200 mm)
Portti salvalla, 30 x 30 mm, saranoiden puoli valittavissa (maks. leveys 1200 mm)

KULJETTIMET referenssi



WÜRTH ELEKTRONIK

146

Würth Elektronik Oy on vuodesta 1975 lähtien toiminut kiinnitystarvikkeiden, sähkötarvikkeiden ja elektroniikkatuotteiden yhteistyökumppanina Suomen ja Viron teollisuus- ja kunnossapito- sekä sähköurakointiyrityksille.

Würth Elektronikin uudessa keskusvarastossa hyödynnettiin automaatiota ja kuljetinjärjestelmiä pientavaran keräilyyn tehostamiseksi. Tornado-varastoautomaatit asennettiin kaksi runkoa peräkkäin ja sovitettiin toimimaan saumattomasti yhdessä kuljetimien kanssa. Varastoautomaattien avulla hyödynnetään ryhmäkeräilyä, jolloin keräilyprosessi tehostuu merkittävästi. Automatisoinnin avulla varaston kierto tehostui ja keräilyrivien määrä kasvoi.

Kuljettimia on yhteensä satoja metrejä. Kuljetinjärjestelmän avulla yhdistettiin vanha ja uusi varasto yhdeksi kokonaisuudeksi.

Pientavaran keräilyyn käytetään myös perinteistä pientavarahyllyä ja muovilaatikoita.





136 KG
KANTAVUUS

KEVYT RULLARATA

Ammattikäyttöön tarkoitettu rullarata lastaus- ja purkualueille, lähettämöihin sekä kokoonpanolinjoille. Kuljettavat paketit seuraavat automaattisesti rullaradan muotoja. Radat voidaan ketjuttaa toisiinsa. Korkeus säädettävissä 660 - 940 mm. Pituus: 419 - 1295 mm. Yhdeksän kromattua rullaa, leveys 500 mm. Jarrulliset pyörät Ø 100 mm.

Tuote	Koodi	Hinta
Kevyt rullarata	6100-154	495,-

UUTUUS!



LCP-HIHNAKULJETIN LYHYILLE SIIRTYMILLE

Moduulirakenteinen LCP-hihnakuljetin. Paketissa on kaikki valmiina: moottori, ohjaus ja turvajärjestelmä. Suoria kuljettimia on kolmea mitta 1, 2 ja 3 metriä. Voit myös yhdistää niitä toisiinsa. Lisänä 1,5 metrin siirtokuljetin, mikä mahdollistaa kaksi lähetyispistettä tai tavaravirran suunnan käännön. Lähettävä suora kuljetin liitetään 90 asteen kulmassa siirtokuljettimeen. Siirtokuljettimen perään ja eteen voi tarvittaessa liittää suoria kuljetinmoduuleja.

Tuote	Moduulipituudet mm	Moduulileveydet mm	Korkeus mm	Nopeus m/s	Max. kuorma kg/moduuli
Suorakuljetin	1000/2000/3000	320/420/620	640-800	0,19	50
Siirtokuljetin	1500	320/420/620	640-800	0,19	50

147

“Kuljettimet voidaan suunnitella tarpeesi mukaan!”

Rullakuljetin, vapaa



Rullakuljetin, kevyt



Rullakuljetin, keskiraskas



PERUSKULJETINSARJA

Laadukas kuljetinjärjestelmä, joka soveltuu erilaisiin kuljetustarpeisiin joko erillisinä laitteina tai kokonaisina kuljetinlinjoina. Helppo ja nopea tapa materiaalin siirtöihin.

Tuote	Kokonaispituus mm	Rullan leveys mm	Korkeus mm	Rullajako min. mm	Nopeus m/min.	Kokonaiskuorma max. kg
Rullakuljetin, vapaa	1000-3000	150-1200	350-1200	53		500
Rullakuljetin, kevyt	1000-6000	200-1650		64	2-60	500
Rullakuljetin, keskiraskas	1000-6000	300-2000	400-1200	87	2-60	6000





148

PROSYSTEM PIENNOSTURIJÄRJESTELMÄ

PROSYSTEM-piennosturijärjestelmä on täydellinen järjestelmä, jonka avulla saadaan selvästi lisää tehoa kokoonpano-, tuotanto- ja huoltotöihin.

Järjestelmä koostuu nostinradoista sekä 1- ja 2-palkkisista siltanostureista. Radat ja sillat valmistetaan teräs- tai alumiiniprofiileista, ja niitä voidaan myös yhdistää samaan järjestelmään asiakkaan nostotarpeet optimoiden. Teräsprofiilit kattavat kuormat

2000 kg asti ja alumiiniprofiilit 1000 kg asti. Sillat voidaan toimittaa joko standardeina tai korotettuina. Nosturin voi asentaa vakiokiinnittimillä joko rakennuksen kattoon tai vapaasti lattialla seisovaan Ominjaloin-teräsrakenteeseen.

Järjestelmä on saatavana myös patentoidulla ylikuormituksen ilmaisimella, joka takaa johtavan käyttöturvallisuuden.



“
Nostin mitoitetaan
aina tarpeen
mukaan.
Pyydä tarjous!
”



PROSYSTEM PYLVÄSKÄÄNTÖNOSTURI

PROSYSTEM-pylväskääntönosturi soveltuu tapauksiin, joissa ei ole sopivaa kiinnitysrakennetta seinäkääntönosturille. Pylvään korkeus määräytyy tarvittavan nostokorkeuden mukaan. Korkealuokkainen laakerointi varmistaa kevytkäyttöisyyden ja ergonomian. Kevyt käyttää!



PROSYSTEM SEINÄKÄÄNTÖNOSTURI

Monipuolinen PROSYSTEM-seinäkääntönosturi on täydellinen ratkaisu työpisteeseen, joka on lähellä seinää tai muuta pystysuoraa elementtiä. Seinäkääntönosturi voidaan asentaa siltanosturin alle halutulle korkeudelle ja se vie vain vähän tilaa.



PROSYSTEM PIKKU-JUSSI KÄÄNTÖPUOMINOSTURI

PROSYSTEM-kääntönosturi soveltuu hyvin mataliin tiloihin. Pikku-Jussin matala rakenne on hyvä ratkaisu silloin, kun käytössä oleva vapaakorkeus on käytettävä mahdollisimman tehokkaasti hyväksi. Monipuolinen ja yksikertainen. Tuo ergonomiia ja tuottavuutta työtiloihin. Se on erinomainen ratkaisu käytettäväksi sähkö- tai käsiketjunostimen, erilaisten keventimien ja nostolaitteiden kanssa tai esim. kannattelemaan hitsauslaitetta. Kääntöpuominosturia on saatavana sekä seinäkääntönä että pylväskääntönä kuormille 30 - 250 kg. Teräspuomin maksimipituus on 3 m ja pylvään korkeus 3,5 m. (Huom! Alumiinipuomin max. pituus on 4 m, max. kuorma on 125 kg.)

Nosturityyppi	Kuorma kg	Max. puomin pituus m	Max. pylväskorkeus m
Seinäkääntö	125	8	
Seinäkääntö	250	8	
Seinäkääntö	500	8	
Seinäkääntö	1000	6	
Seinäkääntö	1500	5	
Pylväskääntö	125	8	6
Pylväskääntö	250	8	6
Pylväskääntö	500	8	6
Pylväskääntö	1000	6	5
Pylväskääntö	1500	5	4,5
Pikku-Jussi kääntöpuomi, teräs	30-250	3	3,5
Pikku-Jussi kääntöpuomi, alumiini	30-125	4	3,5

**KAIKKI KÄÄNTÖPUOMIT ON SAATAVILLA
MYÖS ALUMIINISELLA PUOMILLA.**



ESIMERKKEJÄ KEVENTIMISTÄ JA NOSTIMISTA

Eri nosturijärjestelmiin valittavissa laaja valikoima keventin- ja sähköketjunostin vaihtoehtoja. Kysy lisätietoja!

Nosturijärjestelmän hankinnassa huomioitavaa:

- lattian kantavuus
- nosturin kiinnitystapa (ankkuri, pulttikehä)
- pylväskorkeus
- puomin pituus
- ala- tai ylätuenta
- käännön rajoittaminen
- tarvittava kantavuus
- sähkönostimen tyyppi (nostonopeus, ketjumäärä, ohjaintyyppi)
- sähkövarusteet (kaapeloinnit, turvakytin/erotuskytkin)

MITSUBISHI FORKLIFT TRUCKS -LAVANSIIRTOTRUKIT PREMIA-SARJA

PBP16-20N3, PBP20N3E JA PBP20N3R

AC-tekniologialla varustetut lavansiirtotrukit ovat erittäin tehokkaat tavarankäsittelyssä. Käyden ajettavat sähkökäyttöiset PREMIA ES -lavansiirtovaunut on kehitetty toimimaan keskeytyksettä haastavimmissakin ympäristöissä.



PREMIA

PBV20-25N3

Erittäin vankat lavansiirtotrukit, joissa on hyvin suojattu rakenne. Kapean rungon ja pienen kääntösaatan ansiosta helpottaa lastaustyötä ahtaissa paikoissa. Täysin joustetun ajokoneiston ansiosta vähemmän tärinää. Alhainen energiakulutus.



PREMIA

Tekniset tiedot	PBP16N3	PBP18N3	PBP20N3	PBP20N3E	PBP20N3R
Kuljetusmatka	<50 m	<50 m	<50 m	<50 m	<50 m
Maksimi nopeus km/h	6	6	6	6	6
Nostokapasiteetti kg	1600	1800	2000	700/2000	2000
Akun kapasiteetti maks. Ah	24V/250	24V/375	24V/375	24V/150	24V/375
Haarukoiden nostokorkeus mm	220	220	220	730	220

Tekniset tiedot	PBV20-25N3
Maksimi nopeus km/h	10
Nostokapasiteetti kg	2000/2500
Akun kapasiteetti maks. Ah	22V/220 - 400
Haarukoiden nostokorkeus mm	220
Kokonaispituus mm	1880/2256

150

MITSUBISHI FORKLIFT TRUCKS -TYÖNTÖMASTOTRUKIT SENSIA-SARJA

RB14 - 25N2

SENSIA EM on suunniteltu tehokkaihin toimintoihin. Sen erittäin herkkä ohjausjärjestelmä ja progressiiviset, moduloidut sormenpäävastekäyrät antavat käyttäjille mahdollisuuden työskennellä täydellä tarkkuudella ja varmuudella. Kahden valittavan käyttötilan ansiosta SENSIA EM voidaan mukauttaa käyttäjän mukaan. Tilava ohjaamo ja ergonominen käsinoja takaavat käyttäjien mukavuuden, turvallisuuden ja keskittymisen pisimpienkin työvuorojen aikana.



SENSIA

Tekniset tiedot	RB16N2	RB16N2H	RB16N2C	RB16N2HC	RB20N2H
Nostokapasiteetti kg	1600	1600	1600	1600	2000
Rungon leveys mm	1270	1270	1100	1100	1270
Tukijalkojen leveys (sis.) mm	900	900	900	900	900
Nostokorkeus maks. mm	7500	11500	7500	9000	11500

Tekniset tiedot	RB14N2S	RB14N2HS	RB16N2S	RB16N2HS	RB20N2X	RB25N2X
Nostokapasiteetti kg	1400	1400	1600	1600	2000	2500
Rungon leveys mm	1270	1270	1270	1270	1440	1440
Tukijalkojen leveys (sis.) mm	1070	1070	1070	1070	1070	1070
Nostokorkeus maks. mm	7500	9000	7500	9000	13000	11500



MITSUBISHI FORKLIFT TRUCKS -PINOAMISTRUKIT AXiA-SARJA
SBP10-16N3

Monipuoliset ja vakaat trukit hyllyttämiseen ja lavansiirtoon ah-taisiinkin tiloihin. Soveltuu hyvin vähittäis- ja tukkukauppaan sekä teollisuuden varastoissa käytettäväksi. Korkeat nosto- ja laskunopeudet lisäävät työn tehokkuutta. Kätevän käytön ansiosta nosto ja lasku onnistuu vaikka yhdellä kädellä. Suojattu runkorakenne ja tiivistetyt liittimet johtosarjoissa estävät lian ja pölyn pääsyn koneen sisälle. Saatavana runsaasti lisävarusteita.

SBP12-16N3R

Tehokkaat ja monipuoliset pinoamistrukit kaupan ja teollisuuden varastoihin sekä kuorma-auton lastaukseen. Ajosolalla varustettu trukki sopii pidemmillekin ajomatkoille. Suuret nostokorkeudet vaatavaankin käyttöön.

151

(I) = Perusnosto

Tekniset tiedot	SBP10N3	SBP12N3 (I)	SBP14N3 (I)	SBP16N3 (I)	SBP16N3S
Nostokapasiteetti kg	1000	1200	1400	1600	1600
Nostokorkeus maks. mm	3300	4700	5400	5400	5400
Työkäytävän leveys mm	2158	2222 (2323)	2222 (2323)	2222 (2323)	2285
Akun kapasiteetti maks. Ah	24V/150	24V/250	24V/250	24V/250-375	24V/250-375

SBP12N3(I)R	SBP14N3(I)R	SBP16N3(I)R	SBP16N3SR
1200	1400	1600	1600
4700	5400	5400	5400
2222 (2323)	2222 (2323)	2222 (2323)	5400
24V/250	24V/250	24V/250	24V/250

Jos haluat maksimoida varastotilan tehokkuuden, seisten- ja istuen ajettavat pinontatrukkit voivat olla täydellinen valinta. Yhdistämällä minimaaliset mitat, pienen kääntösäteen ja erinomaisen käyttäjän suojauksen ne tarjoavat edullisen ja joustavan vaihtoehdon kokonaisuudelle VNA-ratkaisulle. Pitämällä kuljettajan täysin vaunun sisällä ja turvassa, ne voivat toimia paljon kapeammilla käytävillä.

SBR12-20N2(I) SEISTEN AJETTAVAT PINONTATRUKIT

(I) = Perusnosto

Tekniset tiedot	SBR12N2	SBR12N2(I)	SBR16N2	SBR16N2(I)	SBR20N2	SBR20N2(I)
Nostokapasiteetti kg	1250	1250	1600	1600	2000	2000
Nostokorkeus maks. mm	4190	4190	7000	7000	7000	7000
Akun kapasiteetti maks. Ah	24V/375-775	24V/375-775	24V/375-775	24V/375-775	24V/375-775	24V/375-775

SBS16-20N2(I) ISTUEN AJETTAVAT PINONTATRUKIT

Tekniset tiedot	SBS16N2	SBS16N2(I)	SBS20N2	SBS20N2(I)
Nostokapasiteetti kg	1600	1600	2000	2000
Nostokorkeus maks. mm	7000	7000	7000	7000
Akun kapasiteetti maks. Ah	24V/375-775	24V/375-775	24V/375-775	24V/375-775



MITSUBISHI FORKLIFT TRUCKS
-KERÄILYTRUKIT, VELiA-SARJA

Matalakeräilytrukit VELiA ES

Matalakeräilylajat tuovat täyttä energiaa työhön: trukit ovat markkinoiden energiataloudellisimpia ja niiden älykäs suunnittelu lisää kuljettajan keräilytehokkuutta. Ainutlaatuisen muotoilun ja älykkäiden ratkaisujen ansiosta kuljettajan tila on kasvanut 40 %, mikä parantaa merkittävästi keräilytyön ergonomisuutta ja sujuvuutta.

VELiA ES -matalakeräilytrukissa ohjauspaneeli nousee ylös kuljettajan ajotason mukana, joten paikasta toiseen siirtyminen on mahdollista myös ajotaso ylhäällä.

Ultrakompaktista koostaan huolimatta VELiA ES-sarjan matalakeräilytrukit ovat täynnä älykäs toimintoja, jotka parantavat toimintojesi tehokkuutta, tuottavuutta ja luotettavuutta - sekä tietenkin myös turvallisuutta.



VELiA ES



OPB20/25N2
Standardi-malli

OPB20/25N2P
Nousevalla ajotasolla

OPB20N2X
Nousevilla haarukoilla

OPB20N2XP
Nousevalla ajotasolla ja haarukoilla

OPB12N2F
Nousevilla haarukoilla

OPB12N2FP
Nousevalla ajotasolla ja haarukoilla

152

Tekniset tiedot	OPB20/25N2	OPB20/25N2P	OPB20N2X ja OPB20N2XP	OPB12N2F	OPB12N2FP
Nostokapasiteetti kg	2000/2500	2000/2500	2000	1200	1200
Maksiminopeus km/h	9/13	9/13	9	9	9
Keräilykorkeus maks. mm	1600	2600	20S: 1600, 20DS: 2600	1600	2600
Akun kapasiteetti Ah	24 V/465-620	24 V/465-620	24V/465-620	24 V/465-620	24 V/465-620

MITSUBISHI FORKLIFT TRUCKS
-KORKEAKERÄILYTRUKIT
VELiA EM JA VELiA EX

OPBL10P, OPBM10P ja OPBH12PH

Korkeakeräilytrukit ovat suunniteltu kovaankin käyttöön. Soveltuvat hyvin mm. kaupan ja teollisuuden keräilyvarastoihin.

VELiA EM

MITSUBISHI FORKLIFT TRUCKS
-KAPEAKÄYTVÄTRUKIT ELEViA

VNT11N, VNT12N, VNT13N ja VNT15N

Kombitrukkien suunnittelun lähtökohtana ollut varastotilan käytön optimointi sekä mahdollisuudet monipuoliseen ja tuottavaan keräily-työhön. Trukki soveltuu parhaiten kuormalavakäsittelyyn ja keräilyyn kapeissa varastotiloissa sekä varastoissa, joissa kaikki hyllytasot ovat aktiivisessa käytössä. Ohjaamo nousee jopa yli 16 metriin mahdollistaen kuljettajan pääsyn käsiksi yksittäisiin tuotteisiin. VNT-kombitrukkimallisto kattaa useita eri vaihtoehtoja erilaisiin tarpeisiin



Tekniset tiedot	OPBL10P (1.)	OPBH10P (2.)	OPBH12PH (3.)
Nostokapasiteetti kg	1000	1000	1200
Nostokorkeus maks. mm	1800	8250	10 500

Tekniset tiedot	VNT11N	VNT12N	VNT13N	VNT15N
Nostokapasiteetti	1100 kg	1200 kg	1300	1500 kg
Maksimi nopeus	10 km/h	10 km/h	10 km/h	10 km/h
Nostokorkeus maks.	8700 mm	9700 mm	11 200 mm	13 500 mm
Akun kapasiteetti	48V/750 Ah	48V/900 Ah	80V/450 Ah	80V/750 Ah

MITSUBISHI FORKLIFT TRUCKS SÄHKÖKÄYTTÖISET JA POLTTOMOOTTORIKÄYTTÖISET VASTAPAINOTRUKIT

Sähkökäyttöiset vastapainotrukit EDiA-sarja

Sähkövastapainotrukkimme ovat jo vuosien ajan olleet työmaiden ytimessä ympäri maailmaa. Ne ovat ylittäneet rajat, joita ihmiset odottavat sähkökäyttöiseltä vastapainotrukiilta tarjoten samalla kuitenkin kaiken, mitä Mitsubishi-trukeilta odotetaan: Tehokkuus. Luotettavuus. Suorituskyky.

EDiA-sarjan trukit ovat Suomessa suunniteltuja. Niitä löytyy 1.4 - 5.5 tn kapasiteeteilla ja niihin on saatavilla lämmitetyt ohjaamot.



EDiA EM



EDiA EX



EDiA XL



153

“
Autamme mielellämme trukki-
valinnoissasi!
”



TREXiA ES

Polttomoottorikäyttöiset vastapainotrukit GRENDiA- ja TREXiA-sarjat

Polttomoottorikäyttöinen vastapainotrukki soveltuu parhaiten ulko- käyttöön. Saatavana diesel- että nestekaasukäyttöisiä Mitsubishi- vastapainotrukkeja. Diesel- ja kaasutrukeissa kuorman käsittely on tehty tarkaksi ja turvalliseksi sähköisesti esiohjattujen työhydrauliikkavipujen ansiosta. Trukkien suunnittelussa on erityisesti kiinnitetty huomiota työskentelyn tehokkuuteen ja kuljettajan mukavuuteen.

Polttomoottorikäyttöiset Mitsubishi-vastapainotrukit on saatavissa diesel- tai nestekaasukäyttöisinä 1500 - 10 000 kg:n nostokäy-
luokissa. Kaikkiin polttomoottoritrukkeihin on saatavissa lämmitetty kuljettajaystävällinen ohjaamo sekä mastoja eri nostokorkeuksilla.

Hinta
450,-



ROCLA BLUE

Käsiikäyttöinen, vahva, perushaarukkavaunu, joka soveltuu hyvin päivittäiseen käyttöön varastoissa, tuotantoalueilla sekä kaupoissa. Vakiona nailontelipyörät.



ROCLA PRO

Perinteinen, kestävä ja laadukas haarukkavaunu. Ohjaavien pyörien kääntösäde on 110° molempiin suuntiin. Kokonaispituus 1490 mm.



Saatavana erikoismitoilla. Kysy lisää ja pyydä tarjous!

Hinta
880,-



ROCLA MINI

Kompakti haarukkavaunu, soveltuu hyvin varstillavojen käsittelyyn.

Haarukkavaunu	Kapasiteetti kg	Nostokorkeus mm	Haarukkapituus mm	Koodi	Hinta
RoclaBlue	2500	200	1150	ML100NT	450,-
RoclaPro	2500	200	1130	M103NTP	Kysy tarjous!
RoclaMini	200	315	755	M116KPS	880,-

154



Alkaen
620,-

2500 KG
NOSTOKAPASITEETTI



2200 KG
NOSTOKAPASITEETTI

ROCLA BASIC

Kätevä ja painoltaan kevyt haarukkavaunu kovaankin käyttöön. Liikkuu vaivattomasti myös raskaan lastin kanssa.

Haarukkavaunu	Kapasiteetti kg	Nostokorkeus mm	Haarukkapituus mm	Koodi	Hinta
Roclabasic	2500	200	600	MLI251NT	780,-
Roclabasic	2500	200	600	MLI251PT	800,-
Roclabasic	2500	200	1150	MLI25NT	620,-
Roclabasic	2500	200	1150	MLI25PT	660,-
Roclabasic	2500	200	1500	MLI254NT	935,-
Roclabasic	2500	200	1800	MLI255NT	1.080,-
Roclabasic	2500	200	2000	MLI256NT	1.090,-
Roclabasic	3000	200	1150	MLI30NT	900,-
Roclabasic Pikanostolla	2500	200	1150	MLQ25NT	630,-

ROCLA PUNNITSEVA HAARUKKAVAUNU

Erinomainen haarukkavaunu jos siirtoetäisyydet ovat pidempiä. Tarkkuuden ansiosta soveltuu myös keräilyyn ja varaston inventointiin. Loistava lukutarkkuus ja se vaihtuu automaattisesti kuorman mukaan. Akulla yhtäjaksoista käyttöaika 70 h. Saatavana runsaasti lisävarusteita.

Tuote	Koodi	Hinta
Haarukkavaunu RHW21	M611KPT	1.985,-
Haarukkavaunu RHW22	M601KPT	2.690,-



2500 KG
NOSTOKAPASITEETTI

SOLID-SARJAN HAARUKKAVAUNUT

Helppokäyttöinen pumppukärry tavaransiirtoon. Huoltovapaat laakerit (RS). Sisäänrakennettu ylikuormaventtiili tekee nostoista turvallisia. Nostokorkeus 85 - 205 mm. Nostaa 7 mm yhdellä pumppauksella. Haarukoiden pituus 1150 mm, leveys 160 mm, kokonaisleveys 540 mm.

Pyörät	Koodi	Hinta
Nailon / single	7005-150	399,-
PU / teli	7006-150	419,-



Alkaen 489,-

SILVER-SARJAN HAARUKKAVAUNUT

Kestävä ja vahva vaunu kovaan ja raskaaseen käyttöön. Varustettu ylikuormaventtiilillä. Nokkapyörät kuormapyörien edessä ja takana. Nosto 7mm/pumppaus. Haarukan leveys 160 mm, kokonaisleveys 540 mm. Nostokorkeus 85 - 205mm. Mekaanisille ja hydraulisille osille 5 vuoden takuu.

Haarukkapituus mm	Kapasiteetti kg	Koodi	Hinta
900	2500	7011-150	489,-
1500	2000	7012-150	809,-
2000	1500	7013-150	949,-



Alkaen 438,-

HAARUKKAVAUNU PIKANOSTOLLA

Käsiikäyttöinen haarukkavaunu pikanostolla. Haarukan leveys (kokonaisleveys/yksittäisen haarukan leveys) 540/160 mm, pituus 1150 mm. Nostokorkeus: 85/205mm. Ohjauspyörä: Nylon ja haarukkapyörä: Teli nylon. Mekaanisille ja hydraulisille osille 3 vuoden takuu.

Pyörät	Koodi	Hinta
Nailon / teli	Q7717-1150	438,-



2000 KG
NOSTOKAPASITEETTI

AC20S PUNNITSEVA HAARUKKAVAUNU

Haarukkavaunu elektronisella punnitusnäytöllä, soveltuu erittäin hyvin rahdituspainojen määrittämiseen. Voidaan käyttää myös tavallisena haarukkavaununa. Tarkkuus 0,5 % punnittavan taakan kokonaispainosta. 1 kg lukutarkkuus. 4 erillistä punnitusanturia. Sisäänrakennetut akut ladataan erillisellä laturilla. Ohjauspyörä: PU ja haarukkapyörä: PU. Haarukan pituus 1150 mm.

Tuote	Koodi	Hinta
Pumppukärryvaaka	AC20S	1.199,-



2200 KG
NOSTOKAPASITEETTI

PKV-9 PUNNITSEVA HAARUKKAVAUNU

Haarukkavaunu, jossa yhtäjaksoinen käyttöikä jopa 60 tuntia, latausaika n. 10 tuntia. Neljämittaavaa voima-anturia. Vaa'assa on nollaus-, taarus- ja kappalelaskentatoiminto. Selkeässä taustavalaistussa näytössä on 30 mm korkeat numerot. PU-telipyörät ja kumipäällysteinen ohjauspyörä. Leveys on 560 mm ja haarukkapituus 1150 mm.

Tuote	Koodi	Hinta
Pumppukärryvaaka PKV-9	1102-150	1.595,-



AKKUKÄYTTÖINEN LAVANSIIRTOVAUNU

Kevyt lavansiirtovaunu on ketterä ja voimia säästävä työkalu esimerkiksi jakeluautoihin. 1 lataus kestää jopa 3,5 tuntia käyttöä. Vastaavasti täysi lataus kestää 2,5h, joten kahdella akulla mahdollistuu jatkuva käyttö. Lavansiirtäjässä on seisontajarru, joka pitää kuorman paikallaan esimerkiksi kaltevilla perälaudalla.

Tuote	Koodi	Hinta
Lavansiirtovaunu	LVK12-Li	1.595,-
Vara-akku	LVK12-ACCU	379,-



Alkaen
829,-

CE-sertifioitu

SAKSINOSTOVAUNU SV 1000

Näissä yhdistyvät pumppukärryn ja nostopöydän käytännöllisimmät ominaisuudet. Nostaa 1000 kg 800 mm korkeuteen 28 pumppauksella. Nosto kahdella sylinterillä. Laskeutuu pehmeästi myös kuormattuna. Haarukoiden ulkoleveys 540 mm. Ohjauspyörät Ø 200 mm, kumia, kääntökulma 260°. Kokonaispituus 1540 mm. Akkukäyttöisen SV 1000 E -saksinostovaunun hintaan sisältyvät akku 60 Ah ja laturi 6,3 Ah.

Tuote	Haarukkapituus mm	Koodi	Hinta
SV 1000	1150	6110-151	829,-
SV 1000	1500	6111-151	1.097,-
SV 1000 E sähkök.	1150	6112-151	2.640,-



Alkaen
1.510,-

1000 KG
NOSTOKYKY

ROCLA SAKSIVAUNUT RXM10/RXE10

Erinomaiset apuvälineet mm. kuorman purkamiseen, pakkaamiseen tai lavojen käsittelyyn. Akkutoiminen Rocla RXE10 soveltuu hyvin usein toistuviin nostoihin.

Tuote	Kapasiteetti kg	Nostokorkeus mm	Akku V/Ah	Koodi	Hinta
Rocla RXM10	1000	800	-	MLI400PS	1.510,-
Rocla RXE10	1000	800	12/75	MLI450PS	2.850,-

156

UUTUUS!

PINOAMISTRUKKI PSE

Tukevarakenteinen akkukäyttöinen pinoamistrukki ajomootorilla. Leveä masto ja erinomainen näkyvyys.

Pinontavaunu PSE12B AGM-akuilla

Nostokyky 1200 kg

Työkäytävätarve 2145 mm

Käyttöönotto PIN-koodilla

Huoltovapaa lyijyakku

Sisäänrakennettu 12A laturi

Akun lataustilan ilmainen

Käyttötuntimittari



Kapasiteetti kg	Nosto-korkeus mm	Rakenne-korkeus mm	Akku V/Ah/5h	Koodi	Hinta
1200	2900	1930	12/85	PSE12B2900	4.250,-
1200	3600	2280	12/85	PSE12B3600	4.500,-

HINNAT ILMAN ALV.



“
Saataavana
Litium akulla!
”

**TÄYSSÄHKÖINEN
PINOAMISVAUNU**

**PERÄSSÄKÄVELTÄVÄ
PINOAMISTRUKKI**

**LIPALTA AJETTAVA
PINOAMISTRUKKI**

Handy pinoamisvaunut ja pinoamistrukit ovat erinomainen vaihtoehto monenlaisiin käyttökohteisiin. Handy-trukkien valmistaja, EP Equipment, on Kiinan suurin sisätrukkien valmistaja jonka tuotteet ovat erittäin laadukkaita ja eurooppalaisille markkinoille suunniteltuja. Litiumakut soveltuvat erityisen hyvin kohteisiin joissa käyttö on satunnaista, koska ne kestävät lyijyakku huomattavasti paremmin syväpurkautumista ja lataamatta seisomista. Lyijygeeliakut ovat huoltovapaata ja lyijyakkutyypeistä parhaiten syväpurkautumista kestäviä.

Tuote	Kapasiteetti kg	Nosto-korkeus mm	Rakenne-korkeus mm	Akku V/Ah	Akku-tyyppi	Koodi	Hinta
Täyssähköinen pinoamisvaunu	1000	1600 mm mono	1940	24/80	Lyijygeeli	PVK10-1600	3.500,-
Täyssähköinen pinoamisvaunu	1200	2700 mm duplex	1902	24/105	Lyijygeeli	PVK12-2700	4.200,-
Täyssähköinen pinoamisvaunu	1200	2700 mm duplex	1902	24/80	Litium	PVK12-2700Li	4.495,-
Täyssähköinen pinoamisvaunu	1200	3615 mm duplex	2352	24/105	Lyijygeeli	PVK12-3600	4.500,-
Täyssähköinen pinoamisvaunu	1200	3615 mm duplex	2352	24/80	Litium	PVK12-3600Li	4.750,-
Täyssähköinen pinoamisvaunu	1500	4150 mm duplex	2560	24/125	Lyijygeeli	PVK15-4150	5.450,-
Perässäkäveltävä pinoamistrukki	1200	3300 mm duplex	2130	24/210	Lyijygeeli	PVPK12-3300	8.540,-
Perässäkäveltävä pinoamistrukki	1600	5000 mm triplex	2322	24/230	Lyijygeeli	PVPK16-5000	8.600,-
Lipalta ajettava pinoamistrukki	1600	5000 mm triplex	2322	24/210	Lyijygeeli	PVL16-5000	8.700,-



ROCLA AKKUKÄYTTÖINEN PINOAMISVAUNU

Sähköisellä nostolla ja yksijatkeisella mastolla varustettu pinoamisvaunu eli pinkkari pinoaa, nostaa ja kuljettaa taakkoja tehokkaasti ja ergonomisesti tuotantoalueella ja pienissä varastoissa.

Kapasiteetti kg	Nosto-korkeus mm	Rakenne-korkeus mm	Akku V/Ah/5h	Koodi	Hinta
1000	900	1300	12/74	RSE10S900	3.700,-
1000	1600	1970	12/74	RSE10S1600	4.000,-
1000	2000	2370	12/74	RSE10S2000	4.200,-
1200	2500	1780	24/74	RSE12D2500	4.650,-
1200	2900	1980	24/74	RSE12D2900	4.850,-
1200	3500	2250	24/74	RSE12D3500	5.050,-



**1000 KG
NOSTOKYKY**

AKKUKÄYTTÖINEN PINOAMISVAUNUSARJA

Tuokevarunkoinen, käsinliikuttelava pinoamisvaunusarja, jossa akku-käyttöinen nostomoottori. Muotoilultaan kompakti malli, jossa pieni kääntösäde. Nopea nosto ja lasku. Helppohuoltoiset hydraulikka- ja elektroniikkaosat sekä akku. Ulkomitat 800 (L) x 1660 (P) mm. Haarakoiden pituus 1150 mm ja leveys 540 mm. Kääntösäde 1350 mm. Kaksi sarjaankytkettyä, huoltovapaata akkua, 2 x 12 V / 70 AH.

Nosto-korkeus mm	Maston kork. maks. mm	Maston kork. min. mm	Koodi	Hinta
1600	2060	2060	7005-152	3.095,-
2700	3060	1920	7006-152	3.475,-
3500	4060	2330	7007-152	3.695,-



1000 KG
NOSTOKYKY

Alkaen
1.295,-

JALKAPUMPPUTOIMINEN PINOAMISVAUNUSARJA

Laadukas ergonomisesti muotoiltu jalkapumpputoiminen pinoamisvaunu. Kaksi nostokorkeutta. Sopii vähäisille päivittäisille nostomäärille tai staattiseen käyttöön. Nostonopeus 12,5 mm / pumppaus. (Quicklift-toiminto: 150 kg asti 45 mm/pumppaus). Nailonpyörät, ohjauspyörät Ø 150x40 mm ja haarukkapyörät Ø 80x70 mm.

Ulkomitat (P x L x K) mm	Nostokorkeus mm	Oma-paino kg	Koodi	Hinta
1600 x 760 x 2030	85 - 1600	224	7001-152	1.295,-
1600 x 760 x 1840	85 - 2500	310	7002-152	1.650,-



400 KG
NOSTOKYKY

Alkaen
919,-

PL-SARJAN PINOAMISVAUNUT

Pinoamisvaunusarja, jolla voit nostaa, kuljettaa ja pinota tavaroita. Kaikki mallit on varustettu ylivuotoventtiilillä. Nostolevyn minimikäyttökorkeus 85 mm. Molempien mallien tason koko 580 x 655 mm. Kokonaispituus 1100 mm, leveys 600 mm. Pyörät: edessä Ø 75 x 40 mm, takana Ø 127 x 40 mm. Akkukäyttöisissä malleissa PL 1100/ PL 1500 HST-EL akku 60 Ah/12 V ja laturi AC 220 V/50 Hz sisältyvät hintaan.

Malli	Nostokorkeus mm	Oma-paino kg	Koodi	Hinta
PL 1100	1115	81	6125-152	859,-
PL 1500	1415	91	6126-152	1.035,-
PL 1100 HST-EL	1115	118	6127-152	2.395,-
PL 1500 HST-EL	1415	126	6128-152	2.585,-

KERÄILYVAUNU

Kompakti keräilyvaunu pientavaran keräilyyn, inventointiin tai vaikka kiinteistön huoltotöihin. Keräilyvaunu on rattiohjattu, joten se kääntyy tarkasti pienessäkin tilassa. Ohjaus on sähkötehosteinen. I-palkkimasto on pitkäikäinen ja tukeva.



“ Kysy myös leasing-sopimusta! ”

Tekniset tiedot	
Tason korkeus	max. 2,99 m
Keräilykorkeus	4,5 m
Mitat	1365 x 1440 x 750 mm
Kääntöympyrä	1260 mm
Akku	AGM akku, Li-ion saatavana
Omamassa	800 kg
Akku / Käyttöjännite	24V/120Ah

ZALLYS® SIIRTOLAITTEET

UUTUUS!

SIIRRETTÄVÄ PUOMINOSTURI
JUST LIFT

Just Liftin avulla käsittelet raskaita taakkoja ergonomisesti esimerkiksi kokoonpanotyössä. Huolimatta järeästä kapasiteetistaan Zallysin puominosturi on kompakti ja mahtuu ahtaisiin tiloihin. 240 astetta kääntyvä nostopuomi helpottaa taakkojen käsittelyä pienissä tiloissa. Just Liftin kääntösäde on vain 1050 mm, joten se soveltuu paikkoihin, joissa pinoamisvaunulle tai trukille ei riitä tilaa.

Just Lift -nosturista löytyy nostokykyvaihtoehtoja aina 750 kg asti.

Nostokykyluokat
150-750 kg.
Kysy lisää!

159



ZALLYS M5

Zallys M5 on raskaampi laite jopa 4000 kg kuormien vetämiseen. Ilmakumipyörät helpottavat pidon saamista alustasta. Kuormia ketjutettaessa kävelytyön määrä vähenee ja työvoiman tarve laskee.

ZALLYS M12

Zallys M12 on kompakti siirtolaite jopa 1200 kg kuormille. Kompaktin siirtolaitteen avulla vähennät manuaalista työntämistä ja voit ketjuttaa pyörien päällä kulkevia kuormia, kuten rullakoita. M12 on saatavilla jopa 80 Ah akuilla varustettuna.

ZALLYS K5

Zallys K5 on uudenlainen kevyt matalakeräili- ja esimerkiksi verkkokaupan varastoihin. Jopa 16 km/h ajonopeus mahdollistaa nopean keräilytyön ja siro koko auttaa kulkemaan kapeissakin käytävissä.

LISÄOSIA TRUKKEIHIN



Trukkihaarukat

Valmistettu erikoisteräksestä, jolloin niihin on saatu hyvä kulumiskestävyys, kuormitettavuus ja väsymislujuus. Nostoluokat 1 – 10 tn. Kysy myös muita nostoluokkia.

Mitat mm	Koodi	Hinta/kpl
100 x 40	8040-159	496,-
120 x 40	8041-159	645,-
120 x 50	8042-159	840,-
150 x 50	8043-159	1.098,-



Jatkohaarukat

Tilapäiseen käyttöön, kun haarukoihin tarvitaan lisää pituutta. Umpinainen kotelorakenne ja lukitustapit. Varastomitta pituudeltaan 2000 mm. Kysy myös muita mittoja!

Mitat mm (pituus 2000 mm)	Koodi	Hinta/pari
100 x 40	8044-159	793,-
125 x 50	8045-159	965,-
150 x 50	8046-159	1.089,-



Magneettisuoja haarukoihin

Suojia käytetään estämään kuorman liukumisen ja naarmuuntumisen. Helppo kiinnittää magneettien avulla. Kuminen materiaali kestää hyvin erilaisia öljyjä ja liuottimia.

Mitat (L x P) paksuus 9 mm	Koodi	Hinta/pari
98 x 1200 mm	8047-159	953,-
118 x 1200 mm	8048-159	1.013,-

160



Sivusiirto- ja asetinlaite trukkihaarukoihin

Laite helpottaa ja nopeuttaa kuljettajan työtä. Useita vaihtoehtoja käyttötärpeen mukaan. Kysy lisää!



Lumilevy trukkihaarukoihin

Lumilevy on nopea ja helppo asentaa trukin haarukoihin.

Tuote	Koodi	Hinta
Lumilevy	8049-159	2.120,-



Nostokoukku/nostoadapteri trukkihaarukoihin

Helppo asentaa trukin haarukoihin.

Työkuorma tonnia	Koodi	Hinta
1,0	8050-159	471,-
2,5	8051-159	570,-
5,0	8052-159	856,-



Renkaat trukkeihin

Saatavana joustokumi- ja ilmarenkaat, tahraamattomat renkaat. Vanteilla tai ilman.

Lumiketjut

Vahvat ketjut vetäviin pyöriin, jotka on helppo asentaa. Saatavana eri rengaskokoihin. Kestävät lumiketjut pitkäaikaiseen ammattikäyttöön.



Trukkiakut

Vastapaino- ja varastotrukkeihin, painovoimainen akun vesitystastia.



Painovoimainen akun vesitystastia

Sisältää vesityslaitteen 25 l, letkun, virtausindikaattorin ja pikaliittimen.

Tuote	Koodi	Hinta
Akun vesitystastia	8053-159	165,-
Seinäteline (1.)	8055-159	106,-
Seinäteline (2.)	6201-110	125,-

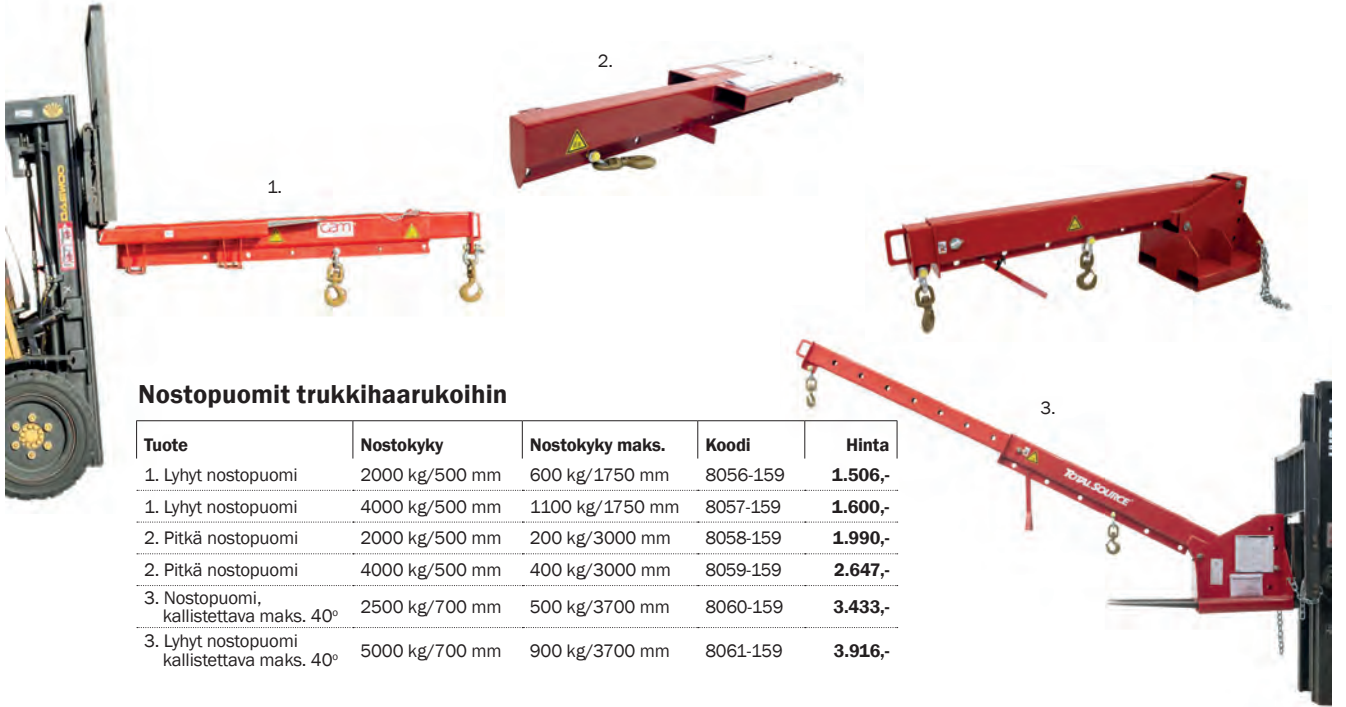

Nostopuomit trukkihaarukoihin

Tuote	Nostokyky	Nostokyky maks.	Koodi	Hinta
1. Lyhyt nostopuomi	2000 kg/500 mm	600 kg/1750 mm	8056-159	1.506,-
1. Lyhyt nostopuomi	4000 kg/500 mm	1100 kg/1750 mm	8057-159	1.600,-
2. Pitkä nostopuomi	2000 kg/500 mm	200 kg/3000 mm	8058-159	1.990,-
2. Pitkä nostopuomi	4000 kg/500 mm	400 kg/3000 mm	8059-159	2.647,-
3. Nostopuomi, kallistettava maks. 40°	2500 kg/700 mm	500 kg/3700 mm	8060-159	3.433,-
3. Lyhyt nostopuomi kallistettava maks. 40°	5000 kg/700 mm	900 kg/3700 mm	8061-159	3.916,-



HENKILÖNOSTOKORI

Turvalliseen henkilönostoon suunniteltu kori, jossa on liukumista vähentävä lattiapinta ja tuplalukituskiinnitys haarukkatrukkiin. Jousitettu salpalukitus ja sormisuojat edessä ja sivuilla. Ensikäyttökatsastus tehtävä AFS 1993:1:n mukaisesti. Muita kokoja saatavilla erikoistilauksesta.

Soveltuu	Mitat (L x S x K) mm	Hyötykuorma kg	Koodi	Hinta
1 henkilölle	800 x 800 x 1990	200	6200-153	1.070,-
1 henkilölle	800 x 1200 x 1990	250	6201-153	1.180,-
2 henkilölle	1200 x 1200 x 1990	500	6202-153	1.510,-



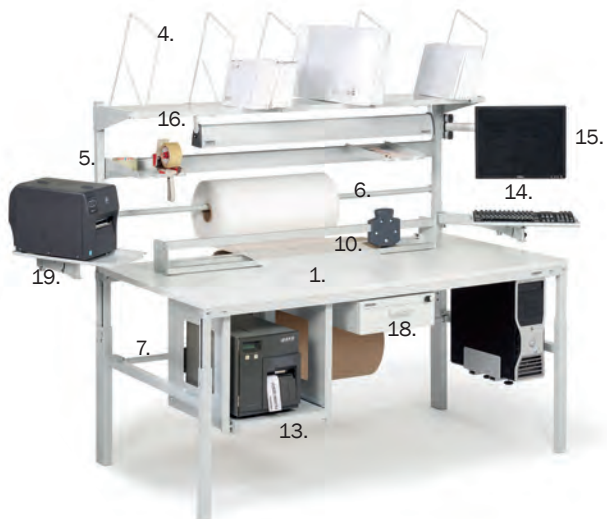

PAKKAUSTYÖPISTEET

Ergonominen työpiste, jossa kaikelle on oma paikkansa. Nopeuttaa pakkaamista, vähentää virheitä, parantaa turvallisuutta, helpottaa pakkaushenkilökunnan vuorovaihtoja ja luo siistin tunnelman.

Tutustu alla oleviin monipuolisiin pakkaustyöpiستeväruusteluihin. Kysy lisää, me autamme sinua valitsemaan juuri sinun tarpeisiisi tarvittavat varustelut.

Tuote	Mitat mm	Koodi	Hinta
1. Pakkauspöytä	1800 x 900	TPB918	970,67
2. Reikälevy + laatikkolista	1800	PP180	190,14
3. Teräksinen ylähyllä	310 x 1800	SS180	128,21
4. Jakajasarja, sis. 5 jakajaa		PDH	125,27
5. Apuhylly	217 x 298 x 20	ASSA4	53,07
6. Ylempi rullateline	1800	PRH ROLL180	97,35
7. Alempi rullateline	1800	PRHL ROLL180	99,88
8. Teräksinen alataso	1800 x 900	LSS180	154,85
9. Matala M-jakaja LDH, sis. 4 kpl		LDH	129,85
10. Leikkuri, leikkuulev. 1100	1350	PPC135	414,56
Leikkuri, leikkuulev. 1250	1500	PPC150	422,91
Leikkuri, leikkuulev. 1550	1800	PPC180	434,56
Leikkurin kannattimet pöytien yläarak.		PPC FB	96,57
11. Kierrätysmateriaalisäiliö	530 x 280 x 585	PRMB	137,16
12. Ottolaatikkosarja, 2 kpl 1930-6, 2 kpl 1525-6		SBS4	36,42
13. Ulosvedettävä tulostinhylly	500 x 535 x 506	PSP50	204,78
14. PC-teline, vaaka/pysty		CPU	110,90
15. LCD-näytön kannatin kääntövarrella		MA	277,68
Näytön kannattimen kiinnityslevy		AS2	35,17
16. Työkalu- ja valaisinkannatin		KT180	196,46
17. Sivutaso	400 x 900	TP904ST	126,53
18. Tarvikelaatikko		PPH-TXL	57,64
19. Tarra-automaatti		BLD20	114,88
20. Teippirullateline		FTD50	58,27

162

Hinta
145,-



TARKKUUSVAAKA LEM7

Helppolukuinen tarkkuusvaaka, jossa 20 mm:n LCD-näyttö taustavalolla. Punnitustaso 180 x 170 mm on kestävää ruostumatonta terästä. Peruslaskentatoiminnot, mm. ON/OFF, nollaus ja kappalelasku. Mahdollisuus valita painoyksikkö monista vaihtoehdoista. RS-232-liitäntä vakiona. Toimintalämpötila-alue: 0 °C - +30 °C. Vaaka toimii kuudella AA-paristolla tai mukana tulevalla verkkolaitteella.

Punnitus-alue kg	Tarkkuus g	Koodi	Hinta
1,2	0,1	7005-505	145,-
2,5	0,2	7006-505	145,-
5	0,5	7007-505	145,-
10	1	7008-505	145,-

Hinta
169,-



PAKETTIVAACA FCW

Erittäin tarkka pakettivaaka, erillinen näyttö ja toiminto-ohjain. Punnitustaso ruostumatonta terästä, mitat 405 (L) x 305 (S) x 45 (K) mm. Taustavalaistu 25 mm:n LCD-näyttö. Automaattinen off-toiminto, taaraus, yksikön muuntaminen ja netto/brutto-toiminto. Toimintalämpötila-alue: 0 °C - +40 °C. Toimii verkkovirralla, tilapäisesti myös paristokäyttöisenä.

Tuote	Punnitus-alue kg	Tarkkuus g	Koodi	Hinta
FCW-30	30	20	7010-505	169,-
FCW-60	60	50	7011-505	169,-
FCW-150	150	100	7012-505	169,-

Alkaen
229,-



PAKETTIVAACA LE

Vaakasarja, jossa erillinen näyttö/toiminto-ohjain. Punnitustaso ruostumatonta terästä. Toimii verkkolaitteella tai hintaan sisältyvällä akulla (7,2 V / 0,8 Ah). Selkeä 25 mm korkea, seinäkiinnitysmahdollisuudella varustettu LCD-näyttö taustavalolla. Näytön mitat: 270 (L) x 90 (K) mm. RS-232C -sarjaportti ja verkkolaite sisältyvät hintaan. Punnitustason koot alkaen 325 x 320 mm.

Tuote	Punnitus-alue kg	Tarkkuus g	Koodi	Hinta
LE2-30	30	10	7020-505	229,-
LE2-60	60	20	7021-505	229,-
LE2-150	150	50	7022-505	229,-
LE3-150	150	50	7023-505	349,-
LE4-300	300	100	7024-505	469,-
LE5-300	300	100	7025-505	679,-

WB-TYÖPÖYTÄ PAKKAUSPISTEEKSI

Treston WB-työpöydät on suunniteltu erityisesti vaativaan kokoonpano-, testaus- ja tuotekehityskäyttöön. Sähkösäädettävä pöytä, johon saatavan useita varusteluosia. Työtason korkeus säädettävissä välillä 700-1100 mm. Työtasossa valmiit kiinnitysreiat pystyprofiileja varten. Kantavuus 300 kg.

Tuote	Mitat mm	Koodi	Hinta
Sähköpöytä	1500 x 800	WB815EL	2.456,96
Sähköpöytä	1800 x 800	WB818EL	2.499,07
X-profiili	1489 x 900	AL2X150W	231,42
X-profiili	1789 x 900	AL2X180W	244,36
Hylly	1500 x 310	ALH150	210,52
Hylly	1800 x 310	ALH180	228,02
Pyöräsarja	100	LCS100	111,43
Leikkuri ilman kannakkeita	1110	PPC135	414,56
Leikkuri ilman kannakkeita	1250	PPC150	422,91
Leikkuri ilman kannakkeita	1550	PPC180	434,56
Kierrätysmateriaalialastia, 60 l	530 x 280 x 585	PRMB	137,16
Työkalutaso	60 x 1000	PTH100	47,69
Pistorasiapaneeli 331 + 3 x pistorasia + 2USB		TPR3-001	132,09
Laatikosto 30/15		859330-49	208,91
Laatikosto 30/22		859340-49	273,69
Laatikostokaappi 35, vaalean harmaa		860972-49	371,29



Alkaen
242,-



LAC-malli



LBC-malli

Alkaen
549,-



163

KAPPALELASKUVAKA LAC JA LBC

Muistitoiminnolla varustettu kappalelaskuvaaka. Taustavalaistussa 3-rivisessä LCD-näytössä paino, yksikköpaino ja kappalemäärä. Näytön koko 60 x 80 mm. Muistitoiminto, nollaus ja taaraus. LBC-mallissa 10 muistipaikkaa yksikköpainoille. Automaattinen laskentatarkkuuden optimointi. Taso terästä. Sisäänrakennettu akku 6 V / 4 Ah toimii yhdellä latauksella 120 tuntia.

Tuote	Punnitus- alue kg	Tarkkuus g	Tason mitat mm	Koodi	Hinta
LAC-6	6	0,5	250 x 190	7015-505	249,-
LAC-15	15	1	250 x 190	7016-505	249,-
LAC-30	30	2	250 x 190	7017-505	249,-
LBC-7,5	7,5	0,2	335 x 230	7027-505	342,-
LBC-15	15	0,5	335 x 230	7028-505	342,-
LBC-30	30	1	335 x 230	7029-505	342,-

PAKETTIVAACA VARRELLA

Säädettävä iso näyttö/toiminto-ohjain. Varren pituus on 750 mm. Selkeä 24 mm:n LCD-näyttö LED-taustavaloilla. OIML III -tyyppihyväksytty. Punnitustaso ruostumatonta terästä. Sisäänrakennettu akku (6 V / 4 Ah) on ladattava ja toimii yhdellä latauksella yhtäjaksoisesti 70 tuntia (ilman taustavaloa). Toimii myös verkkovirralla (adapteri sis. hintaan). Toimintalämpötila-alue: -10 °C – +40 °C.

Tuote	Punnitus- alue kg	Tarkkuus g	Tason mitat mm	Koodi	Hinta
SKW-30	30	10	350 x 450	7035-505	549,-
SKW-60	60	20	350 x 450	7036-505	549,-
MKW-150	150	50	450 x 520	7037-505	649,-
KW-300	300	100	600 x 800	7038-505	1.185,-

Alkaen
546,-



MUOVIVANNEKONE PP-VANTEILLE

Helppokäyttöiset H-44 vannekoneet ovat tarkoitettu PP-muovivanteelle. Vanteen leveys 11–13 ja 15–16 mm. Kiristää, lukitsee ja leikkaa vanteen. Tässä koneessa voidaan käyttää yleisintä metallilukkoa. Erinomainen vaihtoehto akkukäyttöisen koneen tilalle. Omapaino 4 kg.

Tuote	Vanneleveys mm	Koodi	Hinta
H-44	12	1102301	546,-
H-44	16	1102302	546,-

Hinta
770,-



MUOVIVANNEKONE STC-30

Käsi­käyttöinen Strapex STC 30 muovivanne­kone sopii käytettäväksi polypropeeni- PP ja PET-vanteiden kanssa. Vanteen leveys 12–13 mm ja vahvuus 0,4–0,7 mm. Yhdistelmäko­neella kiristys ja lukitus suoritetaan yhdellä kahvalla. Vannesidonta metallilukolla. Omapaino 2,3 kg.

Tuote	Vanneleveys mm	Koodi	Hinta
STC-30	12–13	2803-501	770,-
Metallilukot, 1000 kpl	13	2601-500	47,-/laatikko



AKKUTOIMINEN MUOVIVANNEKONE ZAPAK

Nopea ja voimakas Zapak akkutoiminen muovivanne­kone. Patentoitu vanteenpitopalojen muotoilu mahdollistaa vanteen korkean kiristysvoiman. Esiohjelmoitu ohjauspaneeli digitaaliselä äänimerkillä. Pehmokiristys-ohjelma särkyville ja kevyille tuotteille. Sidontavoimaa jopa 4000 N asti. Omapaino akun kanssa 3,4 kg. Li-ion Akku-18V 4.0 Ah ja Bosch laturi (latausaika 30 min).

Tuote	Vanneleveys mm	Koodi	Hinta
ZP97A	16–19	2805-501	2.150,-

164



AKKUTOIMINEN MUOVIVANNEKONE STB-73

Nopeakäyttöinen akkutoiminen muovivanne­kone, joka on kevyt ja täydellisesti tasapainotettu. Digitaalisesta kosketusnäytöstä näkee mm. reaaliaikaisesti käytetyn kiristysvoiman. Kiristysvoima säädettävissä välille 400–2500 N. Kiristysnopeuden säätö painalluksen voimakkuudella. Turvallinen käytössä. Laitteessa voidaan käyttää 12–16 mm leveitä PP- ja PET-vanteita. Omapaino akun kanssa 3,8 kg. Akku 18 V / 2,0 Ah. Laturi sisältyy hintaan.

Tuote	Koodi	Hinta
STB-73	3002-501	3.095,-

Hinta
677,-



TERÄSVANNEKONE BO-7 SWING

Käsivanne­kone BO-7 Swing, sopii erityyppisille ja -levyisille vanteille sekä käsi- ja akkukäyttöisinä. Vanneleveydet 13–20 mm. Vannepaksuudet 0,4–0,8 mm.

Tuote	Koodi	Hinta
BO-7 Swing	1101002	677,-

Hinta
839,-



ECO- TERÄSVANNEKONE

Päivittäiseen käyttöön tarkoitettu kevyt käsi­käyttöinen teräsvanne­kone. Edullinen lävistävä työkalu teräsvanteelle, kompakti ja helppo käyttää. Vanteen leveys 13, 16 ja 19 mm. Vanteen paksuus 0,45–0,60 mm. Paino 3,5 kg.

Tuote	Koodi	Hinta
Vannekone	1053-501	839,-

Hinta
961,-



AMMATTILAISEN TERÄSVANNEKONE

Päivittäiseen, raskaampaankin käyttöön tarkoitettu teräsvannekone. Pintakäsitelty sinisellä ympäristöystävällisellä nikkelittömällä pulverilakalla. Voiteluvapaat liukulaakerit. Kevyttoiminen, luotettava, sopii 13-16 ja 19 mm:n levyisille teräsvanteille 0,64 mm:n vahvuuteen asti. Lukitsee vanteen tukevasti 6 pisteessä lävistäen. Paino 4,5 kg.

Tuote	Koodi	Hinta
Vannekone	2700-501	961,-



KÄSIVANNEKONE H-45

Käsivannekone, jossa vanteen pujotus helppoa. Vanteen kiristys, saumaus ja katkaisu yhdellä napin painalluksella. Toimitus sisältää laturin ja yhden litiumakun. Vannevevydet 13-20 mm. Vannepaksuudet 0,4-0,8 mm.

Tuote	Vanneveys mm	Koodi	Hinta
H-45	12	1102066	2.246,-
H-45	16	1102067	2.246,-
Lisäakku Bosch 14,4 V		1012017	220,-

Hinta/rolli
119,-



TERÄSVANNE

Teräsvanteet ovat tarkoitettu suurten ja raskaiden kuormien sitomiseen. Yksi kela sisältää noin 50 kg 16 mm leveää ja 0,5 mm vahvaa teräsvannetta.

Tuote	Koodi	Hinta/kela
Teräsvanne	3000-500	119,-

Hinta
354,-



VANNETELINE OP-8

Vanneteline OP-8 sopii sekä teräsvanteelle että PP- ja PET-vanteille. Vannekiepin sisähalkaisija 406 mm. Kestävä teräsrunko on maalattu punaiseksi.

Tuote	Koodi	Hinta
Vanneteline OP-8	1101012	354,-



VANNELUKKO

Metallinen vannelukko, puristettava 13 x 30 x 0,7 mm

Määrä	Koodi	Hinta
1000 kpl/laatikko	K7613	68,60



165

VANNEKELAKÄRRY

Varustettu työkalukotelolla. Vanne, vannetyökalut ja mahdolliset soljet kulkevat yhdessä vannetuspaikasta toiseen. Vannekelakärry sopii muovi- ja teräsvanteille. Kahdella pyörällä varustettu vannekelakärry sopii vannevevyksille 11-19 mm. Vannekiepin sisähalkaisija 400 mm. Kestävä teräsrunko on maalattu siniseksi.

Tuote	Koodi	Hinta
Vannekelakärry	3005-501	491,-

VANNEKONEPAKETIT

1. Paketti

Sisältää:

- Vanneteline OP-8
- Mustalakattu teräsvanne 16 x 0,5 mm
- Teräsvannekone BO-7

Koodi	Hinta
1012050	993,-



Pakettihinta
993,-

2. Paketti

Sisältää:

- Vanneteline OP-8
- PP-vanne 12 x 0,55 mm
- Swing KO-13 vannelukkoja 1000 kpl
- Käsivannekone H-44

Koodi	Hinta
1012060	850,-



Pakettihinta
850,-

166

3. Paketti

Sisältää:

- Vanneteline OP-8
- PET-vanne 15,5 x 0,7 mm
- Akkukäyttöinen käsivannekone H-45-16

Koodi	Hinta
1012070	2.272,-



Pakettihinta
2.272,-

“
Vanneteline
sisältyy
pakettihintoihin!
”





MINIKIRISTEKALVOT JA KÄSILAITE

Näppäriä ja taloudellinen keino pienten nippujen tai pakettien sitomiseksi. Kirkkaan kalvon leveys 100 mm, paksuus 20 µm. Rullassa 150 m. Kalvoa myydään edullisesti tukkupakkauksessa, jossa on 40 rullaa. Jarruton käsi-kiristelaite myydään erikseen.

Tuote	Myyntierä	Koodi	Hinta
Kirkas kalvo, paksuus 20 µm	1 rulla	1140-500-10	2,50
Tukkupakkaus kiristekalvoja	40 rullaa	1140-500-10	85,00
Käsilaitte, ei jarrua	1 laite	1041-501	6,90



KIRISTEKALVOLAITE JA KIRISTEKALVOT

Kiristekalvo on kustannustehokas ja nopea ratkaisu lavakäärintään ja niputukseen. Myyntierä 6 kpl tukkupakkaus. Leveys 450 mm, rullassa 300 m ja hylsy Ø 50 mm. Kiristekalvolaite helpottaa lavojen käsin käärimistä. Vain kilon painoinen kiristekalvolaite on valmistettu teräksestä, muoviset kädensijat. Kalvolaitteen mitat 630 x 250 mm.

Tuote	Koodi	Hinta
Kiristekalvorulla, paksuus 20 µm	1121-500	10,90
Tukkupakkaus, 6 rll	1121-500	59,90
Kiristekalvolaite	2200-501	42,00



Hinta
46,-

MUOVIVANNEPAKKAUS

Kätevässä pahvipakkauksessa on 600 m mustaa PP-muovivannetta ja 200 kpl 13 mm:n muovisolkiä. Vanteen leveys 16 mm. Muovisolkiä myynissä myös irtoterä. Vanteen voi kiristää käsin.

Tuote	Koodi	Hinta
Muovivannepaketti	7600-500	46,-
1000 kpl irtosolkiä	1210-500	45,-

PP-MUOVIVANTEET

Edullinen yleismuovivanne (polypropeeni) käsi- ja konesidontaan. Suositellaan käytettäväksi kevyiden ja keskiraskaiden kuormien sitomiseen. Keskiöltään 200 mm olevat PP-vanteet sopivat automaattikoneisiin ja 400 mm keskiöllä olevat vanteet vannekelavaunuun.

Mitat (lev. x paks.) mm	Keskiö Ø mm	Määrä m/rll	Koodi	Hinta/rll
12 x 0,55	200	3000	1225-500	69,-
12 x 0,55	400	2700	1226-500	99,-

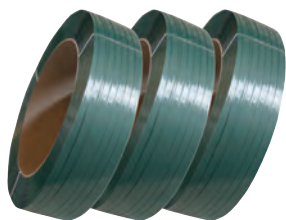

PET-MUOVIVANTEET

Kestävä ja edullinen PET-muovivanne (polyeteenitereftalaatti), voidaan usein korvata jopa teräsvanteet. Perinteiseen teräsvanteeseen verrattuna etuja ovat mm. korroosiovapaus, vetolujuus ja shokkivaikutuksen kesto varastoinnin ja kuljetusten aikana.

Mitat (lev. x paks.) mm	Keskiö Ø mm	Määrä m/rll	Koodi	Hinta/rll
13 x 0,72	406	2000	3004-500	94,-
12 x 0,55	406	3000	3005-500	109,-
15,5 x 0,70	406	2000	3006-500	109,-
19 x 0,80	406	1200	3007-500	80,-



WG-SIDONTANAUHA JA SOLKI

Pehmeä nauha, joka on helppo kiinnittää käsin metallilukoilla, sopii myös putkinipun sitomiseen. Ei vaadi erillisiä koneita tai laitteita. Minirulla sopii myös useimpiin paalaimiin!

Tuote	Määrä	Koodi	Hinta
WG-sidontanauha 13 mm, minirulla	250 m/rll	1003021	19,50/rulla
WG-solki 13 mm	1000 kpl/ltk	1004112	49,00/laatikko

167

KIRISTEKÄÄRINTÄKONE C-ONE

Monipuolinen konemallisto, voidaan säätää kaikenlaisiin lavojen käärintätöihin. Tallennettavia käyttäjäkohtaisia ohjelmapaikkoja jopa 32. Lisäämällä lisävarusteita saadaan koneista entistä monipuolisempi kokonaisuus

Alkaen
3.400,-



Malli	Pyöritystason Ø mm	Käärintäkorkeus mm (maks.)	Lavan koko mm (maks.)	Lavan paino kg (maks.)	Pyöritystasossa haarukkakolot	Lastausramppi	Ohjelman-tallennuspaikkoja	Koodi
Tiro 1500	1500	2200	800 x 1200	1200	ei	Lisähinta!	3	1112800
Tiro 1650	1650	2200	1000 x 1200	1200	ei	Lisähinta!	3	1112801
Cresco	1650	2200	1000 x 1200	2000	ei	Lisähinta!	3+1	1112804
Plana	1650	2200/3000	1000 x 1200	1500	ei tarvita, korkeus 18 mm	Eturamppi valmiina	32	1112840

Lastausramppi	Koodi
Tiro 1500 koneeseen	1112871
Tiro 1650 koneeseen	1112872
Cresco koneeseen	1112874

168



PUOLIAUTOMAATTINEN KÄÄRINTÄKONE

Girotec puoliautomaattinen käärintäkone on työvoimaa säästävä ja helposti siirrettävä vaihtoehto lavojen kelmukseen. Saatavana itseliikuttavana mallina sekä trukin haarukoiden päälle tulevana laitteena.



ROBOT MASTER -KIRISTEKÄÄRINTÄROBOTTI

Helppokäyttöinen kiristekäärintärobotti. Valokenno tunnistaa lavan korkeuden. Akkukäyttöisessä koneessa on sisäänrakennettu laturi ja akun varaustilan näyttö. Mekaaninen, kalvokelkasta säädettävä FRD-kitkajarru. Turvavarusteluna törmäyssuoja, äänimerkki ja vilkkuvalo.

Tuote	Koodi	Hinta
Robot Master	1112034	8.030,-

HYDRAULISET TUNKIT

TJ-SARJA

Hydraulinen kynsitunkki, 3-8 tonnia

Kompaktissa ja vahvassa kynsitunkkissa on kolme nostokynnen korkeutta ja tunkki on erittäin monipuolinen. Hydraulipumppu on suojattu nostokotelolla. Käsikäyttöinen pumppausvarsi. Kuorma voidaan nostaa sekä nostokynnellä että tunkin yläosalla. Mukana nostokahva ja säädettävät tukijalat.

HM-SARJA

Hydraulinen yleistunkki, 5-25 tonnia

Matalaprofiilinen, kompakti ja luotettava perusmalli. Voidaan käyttää kaikissa asennoissa vaaka- ja pystysuunnassa. Kuorma voidaan nostaa sekä nostokynnellä, että tunkin yläosalla. Tunkin kotelo voidaan kääntää 360 astetta, mikä tekee tästä ainutlaatuisen. Sopii kaikenlaisiin korjaus-, huolto- ja asennustöihin. Erittäin matalan nostokynnen korkeus on vain 25, 30 tai 58 mm. Pumppausvarsi on irrotettava. Tarkka laskunopeus.



Tuote	Kapasiteetti /tonni	Iskunpituus mm	Nostoalue mm	Koodi	Hinta
1. Kynsitunkki	3	130	15 - 240	TJ30	265,-
2. Kynsitunkki	8	140	25 - 295	TJ80	330,-
3. Yleistunkki	5	205	25 - 573	HM50	351,-
4. Yleistunkki	10	230	30 - 650	HM100	413,-
5. Yleistunkki	25	215	58 - 720	HM250	1.416,-

AUTOMAATTINEN LAVAPINOAJA

Ergonominen, työolosuhteita ja työturvallisuutta parantava lavapinoaja. Täysin automaattinen. Saatavissa EUR- tai FIN-lavakoolle ja näitä kokosäätöjä voidaan vaihtaa tarvittaessa jälkepäin. EUR-lavakoko: 1200 x 800 x 150 mm. FIN-lavakoko: 1200 x 1000 x 150 mm.



Lavapinoajat, paineilma

Lava	Kapasiteetti kg/lavaa	Suoja-aita	Koodi	Hinta
EUR	500/15		LP14E	6.350,-
EUR	500/15	kyllä	LP14ET14	7.700,-
FIN	500/15		LP14F	6.350,-
FIN	500/15	kyllä	LP14FT14	7.700,-
EUR	1000/25	kyllä	LP25ET25	10.200,-
FIN	1000/25	kyllä	LP25FT25	10.200,-

Lavapinoajat, sähköinen

Lava	Kapasiteetti kg/lavaa	Suoja-aita	Koodi	Hinta
EUR	500/15		LP14EL	8.500,-
EUR	500/15	kyllä	LP14EELT14	9.900,-
FIN	500/15		LP14FEL	8.500,-
FIN	500/15	kyllä	LP14FELT14	9.900,-
EUR	800/25	kyllä	LP25EELT25	11.728,-
FIN	800/25	kyllä	LP25FELT25	11.728,-

Lavapinoajat, sähköinen, 1-5 lavan käsittely samanaikaisesti.

Lava	Kapasiteetti kg/lavaa	Suoja-aita	Koodi	Hinta
EUR	500/15	kyllä	LP14E1-5	16.360,-
FIN	500/15	kyllä	LP14F1-5	16.360,-
EUR	800/25	kyllä	LP25E1-5	17.570,-
FIN	800/25	kyllä	LP25F1-5	17.570,-
EUR	300/15	kyllä	LP25E1/2	11.340,-

Lisävarusteet	Koodi	Hinta
Trukkisuojat etukulmiin	FPB	160,-
Ylitäytönturi LP 14 perusmallien suoja-aitaan	OSFE	330,-
Pakkasvahti sähköisiin laitteisiin	CTP	550,-

PUKUTILOJA referenssi



24/7 KUNTOSALI

Kuntosalien pukuhuoneilla on omat erityispiirteensä. Käyttöasteet vaihtelevat huomattavasti ja käyttäjämäärä on suuri. Lukitusratkaisut ja saranoinnit kannattaa suunnitella kohteeseen sopivaksi.

Kaapeiksi kuntosalikäyttöön sopii hyvin lokerokaappi tai Z-kaappi. Kaappiratkaisun huolellinen suunnittelu varmistaa riittävän kaappimäärän ja lattianeliöiden käytön tehokkuuden. Värity voidaan valita ja suunnitella yhteistyössä sisustussuunnittelijan tai arkkitehdin kanssa kauniisti kokonaisuuteen tai brändiväreihin sopiviksi. Visuaaliset mahdollisuudet ovat moninaiset, myös painettu kuva on mahdollista liimata oviin.

170



Pukuhuoneen kalusteiden sijoittelu kannattaa ruuhka-aikojen varalta suunnitella niin, että mahdollisimman suuri osa kaapeista on käytössä myös samanaikaisesti.

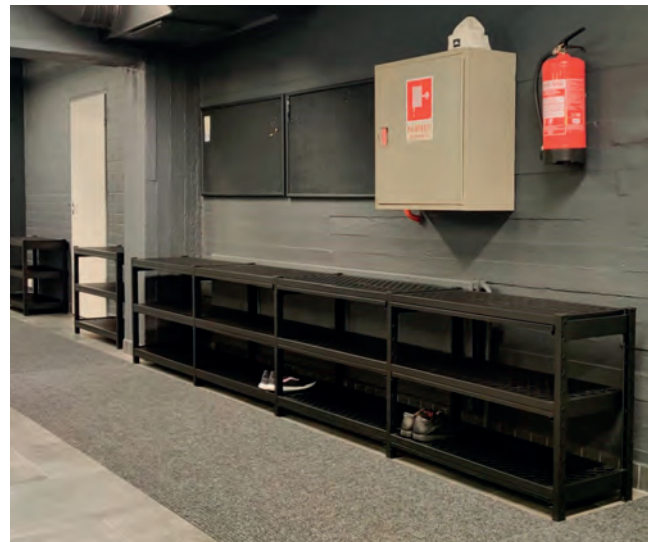

Kenkähylyjä käyttämällä voidaan vähentää pukuhuoneen lattialle kertyvän lian määrää. Kenkähylyissä on ritilä ja vetolaatikko, joten kengistä karissut hiekka ja roska on helppo imuroida pois.

HINNAT ILMAN ALV.

PUKUTILOJA referenssi



KANKAISTEN GOLF

Kankaisten Golfpuisto on toiminut vuodesta 2002 alkaen. Seuran kotipaikka on Masku, joka sijaitsee Varsinais-Suomessa. Siellä kauniin luonnon keskellä sijaitsee 27-reikäinen kenttä. Seurassa on tällä hetkellä noin 1500 jäsentä.

Kankaisten Golfpuiston klubitalolle tehtiin talvella 2019 mittava remontti. Golfpuiston uuden klubitalon pukuhuoneiden sisustus suunniteltiin yhdessä sisustussuunnittelijan kanssa. Kaapiksi valittiin malli, jossa on 150 mm vapaa tila kaappien alla siivouksen helpottamiseksi.

Kaappien pinnat toteutettiin sävytetyin laminaattioivin ja niihin varattiin säilytystilaa sopivasti käyttötarkoitusta

ajatellen. Penkit ja puupinnat tehtiin tummia värejä kauniisti korostavasta lämpökäsitellystä haavasta.

Penkit ja naulakot sijoitettiin tilankäytön optimoimiseksi tilan keskelle. Ovet numeroitiin kestävillä ja harmonisilla tummilla numerotarroilla ja avaimet käyttöä kestävillä stanssauksilla ja avaimenperillä.



171

Puupinnat tehtiin tummia värejä kauniisti korostavasta lämpökäsitellystä haavasta. Ovet numeroitiin kestävillä ja tummilla numerotarroilla ja avaimet käyttöä kestävillä stanssauksilla ja avaimenperillä.

Pukukaappien värivalikoima on laaja. Tässä muutamia väri vaihtoehtoja!
Kysy lisää muista väreistä!



HANDY EWO -PUKUKAAPIT

Eurooppalaista laatua – käyttöä kestävät Handy Ewo -kaapit sopivat hyvin mm. puku-, sosiaali- ja eteistiloihin. Kalusteiden runko ja ovet on valmistettu polttomaalattusta teräksestä ja ne kestävät kovaakin käyttöä. Kaappien vakiovarusteena teräksinen hattuhylly, vaatepuun kannatin ja kaksi ripustuskoukkuja sekä ilmanvaihtoaukot kaapin katossa ja pohjassa. Ovissa on vakiovarusteena lukko tai salpalaite, eri lukkovaihtoehtoja on myös saatavilla. Kaappeja saa joko matalalla tai korkealla ovella, sekä penkillä tai ilman. Kaappien vakiovärinä vaaleanharmaa (RAL 7035), saatavana tilauksesta muillakin väreillä. Kaapit ja penkit toimitetaan kasattuna. Rakenne on hitsattu.

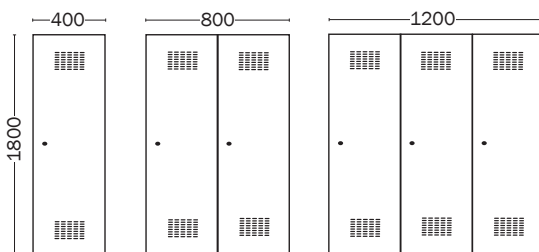
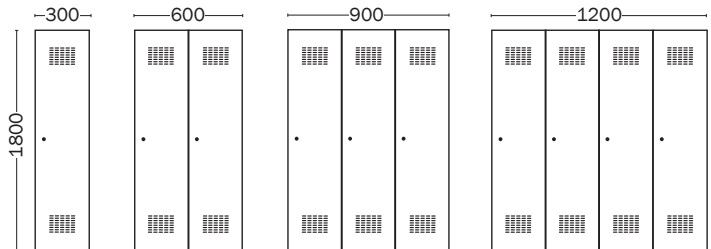

172



Tuote	Mitat (L x S x K) mm	Koodi	Hinta
1 ovinen	300 x 500 x 1800	VKP130R	126,09
2 ovinen	600 x 500 x 1800	VKP230R	182,79
3 ovinen	900 x 500 x 1800	VKP330R	273,26
4 ovinen	1200 x 500 x 1800	VKP430R	392,19
1 ovinen	400 x 500 x 1800	VKP140R	141,03
2 ovinen	800 x 500 x 1800	VKP240R	215,95
3 ovinen	1200 x 500 x 1800	VKP340R	353,30

LISÄVARUSTEET HANDY EWO- JA HANDY EWO Z-PUKUKAAPPEIHIN



Sokkeli EWO-pukukaappiin

Pukukaapin kokonaiskorkeudeksi tulee sokkelilla 1940 mm. Muuten samat mitat kuin peruskaapissa.

Ovileveys mm	Koodi	Hinta
300	S130R	30,70
600	S230R	40,12
900	S330R	51,17
1200	S430R	58,34
400	S140R	33,77
800	S240R	44,21
1200	S340R	58,34



Jalat EWO-pukukaappiin

Pukukaapin kokonaiskorkeudeksi tulee jaloilla 1940 mm. Muuten samat mitat kuin peruskaapissa.

Ovileveys mm	Koodi	Hinta
300	J130R	45,24
600	J230R	52,40
900	J330R	62,02
1200	J430R	66,93
400	J140R	49,13
800	J240R	58,34
1200	J340R	66,93



Viistokatto EWO-pukukaappiin

Pukukaapin kokonaiskorkeudeksi tulee 1940 mm. Muuten samat mitat kuin peruskaapissa.

Ovileveys mm	Koodi	Hinta
600	VKE150-600	43,60
900	VKE150-900	51,58
1200	VKE150-1200	58,54
800	VKE150-800	49,54



Penkkijalusta EWO-pukukaappiin

Pukukaapin kokonaiskorkeudeksi tulee kiinteällä penkillä 2190 mm. Muuten samat mitat kuin peruskaapissa. Penkkien istuimet ovat lakattua mäntylautaa.

Ovileveys mm	Koodi	Hinta
300	P300R	65,71
600	P600R	72,67
900	P900R	101,94
1200	P1200R	111,97
400	P400R	71,85
800	P800R	78,60
1200	P1200R	111,97



Vetopenkki EWO-pukukaappiin

Pukukaapin kokonaiskorkeudeksi tulee vetopenkillä 2190 mm. Muuten samat mitat kuin peruskaapissa. Penkkien istuimet ovat lakattua mäntylautaa.

Ovileveys mm	Koodi	Hinta
300	VP300	99,89
600	VP600	111,76
900	VP900	153,52
1200	VP1200	161,91
400	VP400	108,90
800	VP800	120,15
1200	VP1200	161,91

Katso myös Handy Basic- ja Solid-pukukaapit seuraavalta aukeamalta!

Alkaen

334,-



HANDY BASIC-PUKUKAAPIT

Pukukaapit sopivat sosiaalitoiltojen ja eteisten kalustamiseen. Kalusteiden runko ja ovet on valmistettu polttomaalattusta teräksestä ja ne kestävät kovaa käyttöä. Polttomaalauksen varastoväri on RAL 7035. Kaappeja saa joko pitkällä tai lyhyellä ovella. Vapaasti seisovat pukukaapit toimitetaan kokoon hitsattuna, joten asennus ei vie turhaa aikaa. Jämäkkä, hitsattu rakenne takaa kestävyuden ja rungon jäykkyyden. Erittäin kosteisiin tiloihin soveltuu parhaiten ruostumattomasta teräksestä valmistetut pukukaapit.

Pukuhuoneiden sisäilman parantaminen onnistuu liittämällä pukukaapit ilmastointijärjestelmään. Pyydä tarjous myös ilmastoiduista pukukaapeista!

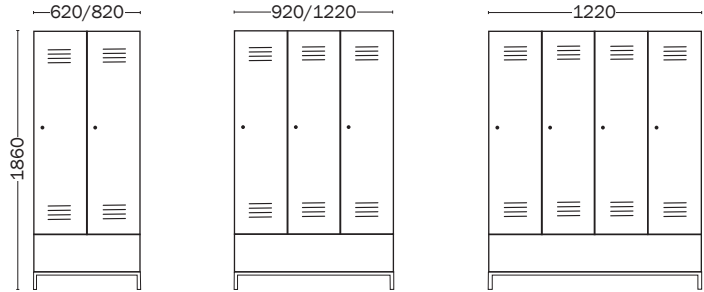

Lyhytövinen	Ovileveys mm	Mitat (L x S x K) mm	Koodi	Hinta
2-ovinen	300	620 x 500 x 1860	VKL230	338,77
3-ovinen	300	920 x 500 x 1860	VKL330	455,85
4-ovinen	300	1220 x 500 x 1860	VKL430	571,30
2-ovinen	400	820 x 500 x 1860	VKL240	391,37
3-ovinen	400	1220 x 500 x 1860	VKL340	509,07

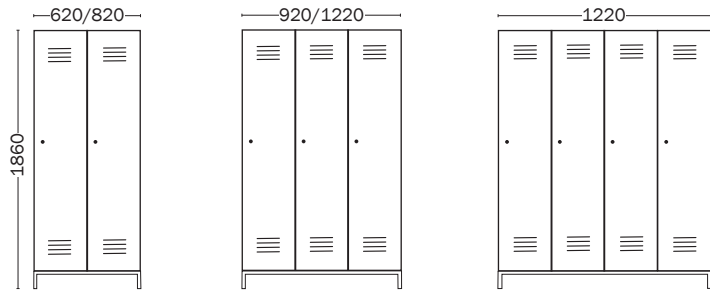

Pitkäövinen	Ovileveys mm	Mitat (L x S x K) mm	Koodi	Hinta
2-ovinen	300	620 x 500 x 1860	VKP230	333,85
3-ovinen	300	920 x 500 x 1860	VKP330	460,56
4-ovinen	300	1220 x 500 x 1860	VKP430	568,64
2-ovinen	400	820 x 500 x 1860	VKP240	400,17
3-ovinen	400	1220 x 500 x 1860	VKP340	524,83



Ritiläpohja helpottaa kaapin siivoamista.

HANDY BASIC-PUKUKAAPPIEN LISÄVARUSTEET

174



Penkki

Penkkien jalat polttomaalattua terästä ja istuimet ovat lakattua mäntylautaa.

Penkki	Mitat (L x S) mm	Koodi	Hinta
Penkki	600 x 300	P600	84,74
Penkki	900 x 300	P900	100,71
Penkki	1200 x 300	P1200	114,83
Penkki	800 x 300	P800	105,83



Kaapit on varustettu teräksisellä hattuhyllyllä, vaateangolla ja kahdella koukulla. Saatavana myös peilillä.

Lukkovaihtoehtoja

Lukkoja on saatavissa kalustelukkona, salpalaitteena, Abloy-lukkona tai koodilukkona.

SOLID-VAATEKAAPIT

Edullinen ja kestävä vaatekaappi. Sopii hyvin esim. puku-, sosiaali ja eteistiloihin. Kalusteiden runko ja ovet ovat polttomaalattua terästä. Teräsovien varastoväri on sininen (RAL 5014). Runko harmaa (RAL 7035). Vakiovarusteena hattuhyllä, vaatepuun kannatin ja kaksi ripustuskoukkuja, myös lukko tai salpalaite. Abloy-lukko saatavana lisähintaan. Kaapin katossa ja pohjassa on ilmanvaihtoaukot.

Alkaen
189,-

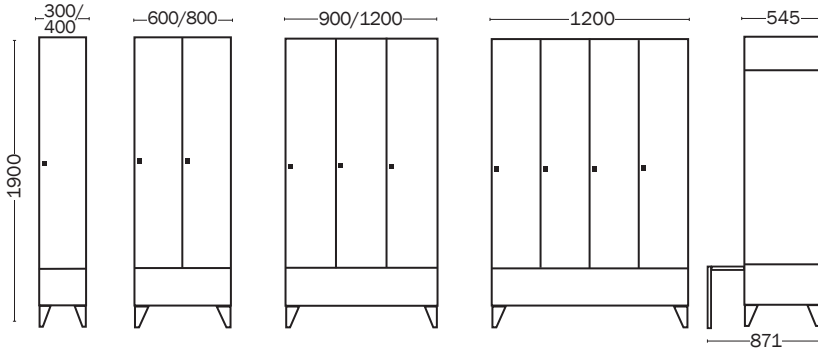

Lyhytövinen	Ovileveys mm	Mitat (L x S x K) mm	Koodi	Hinta
1-ovinen	300	300 x 545 x 1900	SOL1300	189,-
2-ovinen	300	600 x 545 x 1900	SOL2300	336,-
3-ovinen	300	900 x 545 x 1900	SOL3300	468,-
4-ovinen	300	1200 x 545 x 1900	SOL4300	625,-
1-ovinen	400	400 x 545 x 1900	SOL1400	210,-
2-ovinen	400	800 x 545 x 1900	SOL2400	352,-
3-ovinen	400	1200 x 545 x 1900	SOL3400	488,-

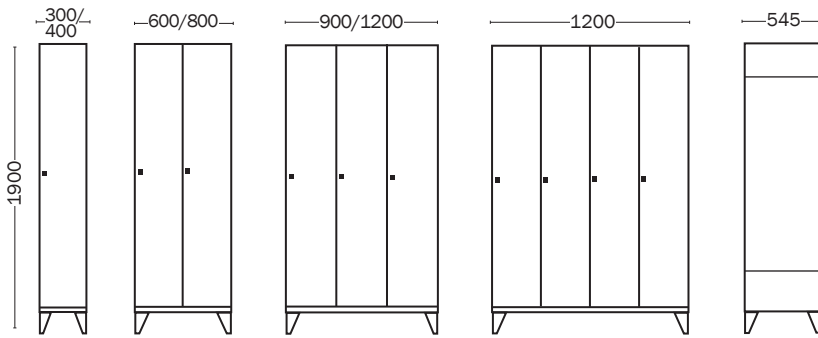

Pitkäövinen	Ovileveys mm	Mitat (L x S x K) mm	Koodi	Hinta
1-ovinen	300	300 x 545 x 1900	SOP1300	189,-
2-ovinen	300	600 x 545 x 1900	SOP2300	336,-
3-ovinen	300	900 x 545 x 1900	SOP3300	468,-
4-ovinen	300	1200 x 545 x 1900	SOP4300	625,-
1-ovinen	400	400 x 545 x 1900	SOP1400	210,-
2-ovinen	400	800 x 545 x 1900	SOP2400	352,-
3-ovinen	400	1200 x 545 x 1900	SOP3400	488,-

Värit
saatavissa
RAL-värikartan
mukaan!



175

MÄNTYPENKIT SOLID-VAATEKAAPPEIHIN

Penkkien runko on polttomaalattua terästä, istuinmateriaalina lakattua mäntylautaa. Saatavana myös kenkähyllyllä.

Penkki	Mitat (L x S) mm	Koodi	Hinta
Penkki	300 x 300	PP300	37
Penkki	400 x 300	PP400	50
Penkki	600 x 300	PP600	63
Penkki	800 x 300	PP800	73
Penkki	900 x 300	PP900	78
Penkki	1200 x 300	PP1200	89

HINNAT ILMAN ALV.



HANDY EWO -LOKEROKAAPIT

Tilalahokkaat ja kestävät Handy Ewo -lokerokaapit sopivat hyvin mm. puku-, sosiaali- ja eteistiloihin. Kalusteiden runko ja ovet on valmistettu polttomaalattusta teräksestä ja ne kestävät kovaakin käyttöä. Ovisissa on vakiovarusteena lukko tai salpalaite, eri lukkovihtoehtoja on myös saatavilla. Kaappien vakiovärinä vaaleanharmaa (RAL 7035), saatavana tilauksesta muillakin väreillä.

Kaapit ja penkit toimitetaan kasattuna. Rakenne on hitsattu.

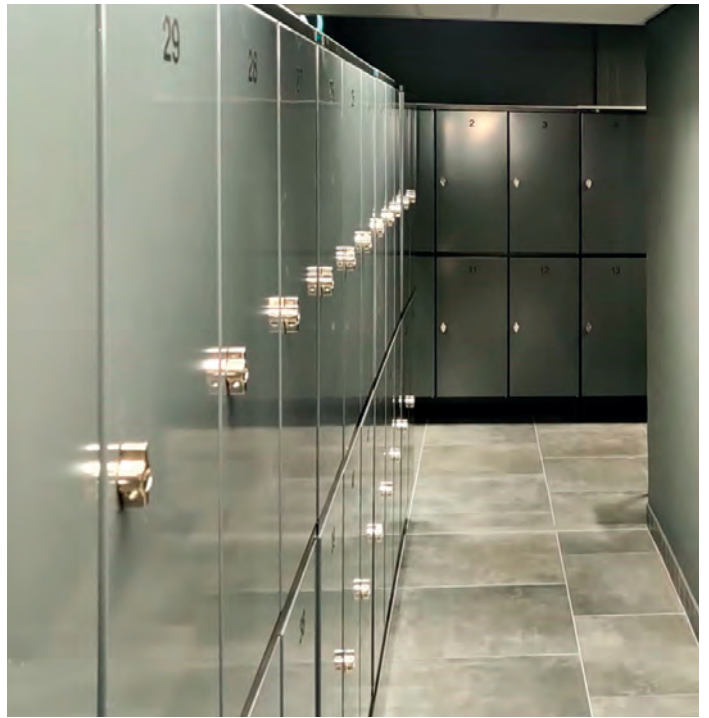

2 osastoa	Lokeroa kpl	Ovileveys mm	Koodi	Hinta
1	2	300	LKPS312	136,73
2	4	300	LKPS322	216,16
3	6	300	LKPS332	314,20
4	8	300	LKPS342	393,83
1	2	400	LKPS412	143,69
2	4	400	LKPS422	245,22
3	6	400	LKPS432	351,25

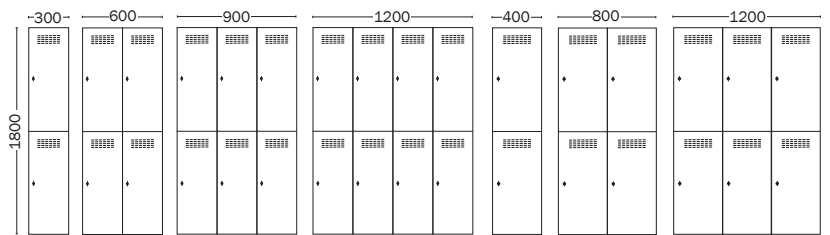

3 osastoa	Lokeroa kpl	Ovileveys mm	Koodi	Hinta
1	3	300	LKPS313	158,02
2	6	300	LKPS323	250,54
3	9	300	LKPS333	364,15
4	12	300	LKPS343	459,53
1	3	400	LKPS413	167,85
2	6	400	LKPS423	284,32
3	9	400	LKPS433	407,95

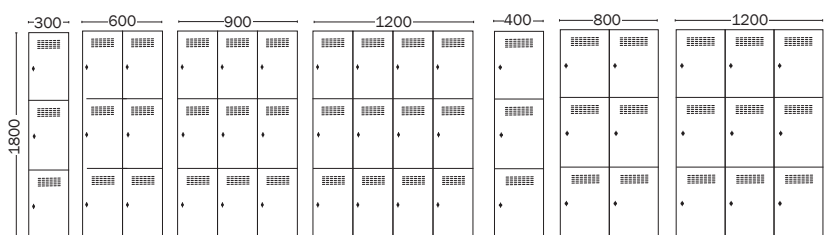

4 osastoa	Lokeroa kpl	Ovileveys mm	Koodi	Hinta
1	4	300	LKPS314	175,83
2	8	300	LKPS324	283,70
3	12	300	LKPS334	407,75
4	16	300	LKPS344	513,98
1	4	400	LKPS414	187,29
2	8	400	LKPS424	319,52
3	12	400	LKPS434	459,94

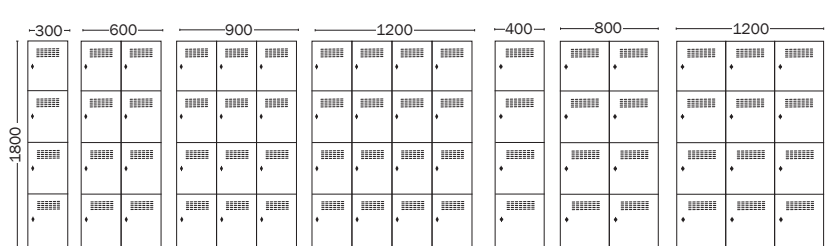

5 osastoa	Lokeroa kpl	Ovileveys mm	Koodi	Hinta
1	5	300	LKPS315	201,62
2	10	300	LKPS325	333,65
3	15	300	LKPS335	470,38
4	20	300	LKPS345	592,79
1	5	400	LKPS415	215,13
2	10	400	LKPS425	368,45
3	15	400	LKPS435	528,31

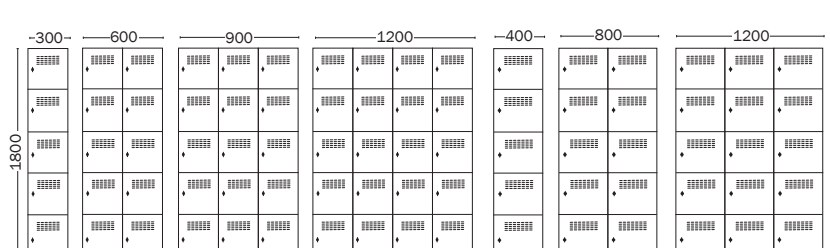



SOLID-LOKEROKAAPIT

Kestävä ja edullinen lokerokaappi. Sopivat hyvin esim. puku-, sosiaali- ja eteistiloihin. Kalusteiden runko ja ovet ovat polttomaalattua terästä. Runko vaaleanharmaa (RAL 7035). Vakiovarusteena lukko tai salpalaite. Abloy-lukko saatavana lisähintaan.

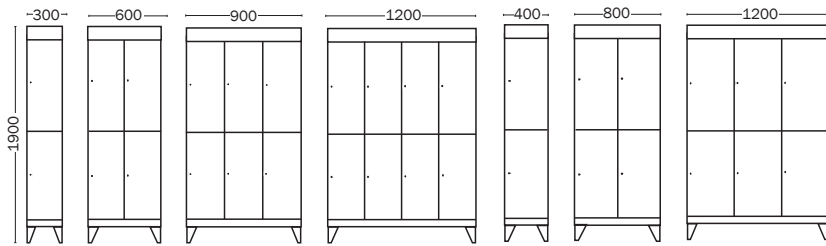

2 osastoa	Lokeroa kpl	Ovileveys mm	Koodi	Hinta
1	2	300	LKV312	210,-
2	4	300	LKV322	378,-
3	6	300	LKV332	541,-
4	8	300	LKV342	709,-
1	2	400	LKV412	226,-
2	4	400	LKV422	420,-
3	6	400	LKV432	604,-

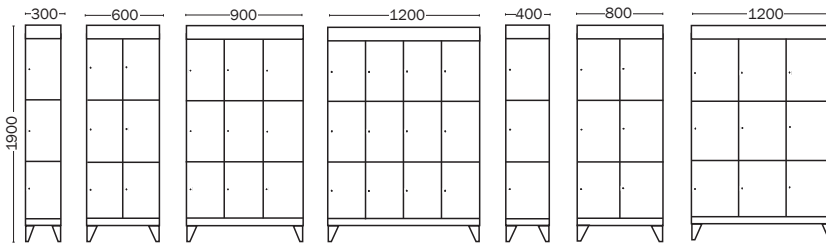

3 osastoa	Lokeroa kpl	Ovileveys mm	Koodi	Hinta
1	3	300	LKV313	226,-
2	6	300	LKV323	404,-
3	9	300	LKV333	583,-
4	12	300	LKV343	766,-
1	3	400	LKV413	252,-
2	6	400	LKV423	457,-
3	9	400	LKV433	662,-

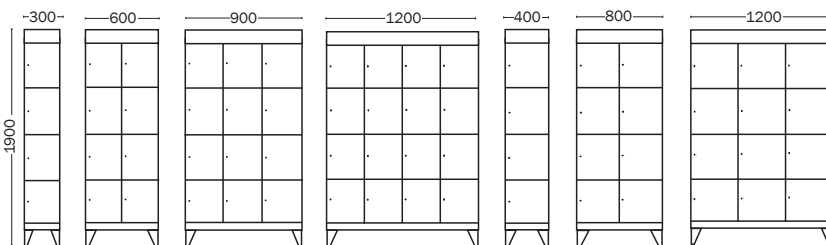

4 osastoa	Lokeroa kpl	Ovileveys mm	Koodi	Hinta
1	4	300	LKV314	242,-
2	8	300	LKV324	436,-
3	12	300	LKV334	630,-
4	16	300	LKV344	830,-
1	4	400	LKV414	268,-
2	8	400	LKV424	494,-
3	12	400	LKV434	714,-

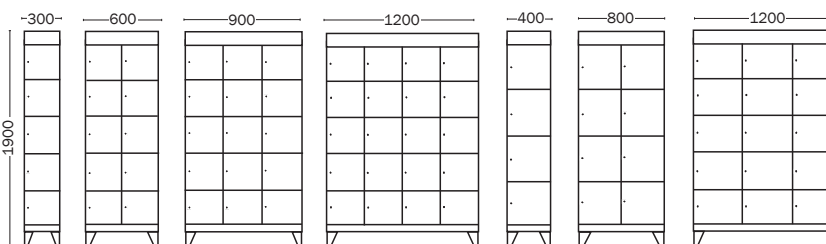

5 osastoa	Lokeroa kpl	Ovileveys mm	Koodi	Hinta
1	5	300	LKV315	257,-
2	10	300	LKV325	467,-
3	15	300	LKV335	677,-
4	20	300	LKV345	893,-
1	5	400	LKV415	289,-
2	10	400	LKV425	525,-
3	15	400	LKV435	772,-

HANDY EWO Z-PUKUKAAPIT

Tilatehokkaat ja kestävät Handy Ewo Z-pukukaapit sopivat hyvin mm. puku-, sosiaali- ja eteistiloihin. Kalusteiden runko ja ovet on valmistettu polttomaalattusta teräksestä ja ne kestävät kovaakin käyttöä. Ovissa on vakiovarusteena lukko tai salpalaite, eri lukkovaihtoehtoja on myös saatavilla. Kaappien vakiovärinä vaaleanharmaa (RAL 7035), saatavana tilauksesta muillakin väreillä. Kaapit ja penkit toimitetaan kasattuna. Rakenne on hitsattu.

Pukukaappien värivalikoima on laaja. Tässä muutamia vaihtoehtoja! Kysy lisää muista väreistä!



**RUNSAASTI
VÄRIVAIHTOEHTOJA!**



**SAATAVANA MYÖS
ILMASTOINNILLA!**

PYYDÄ TARJOUS!

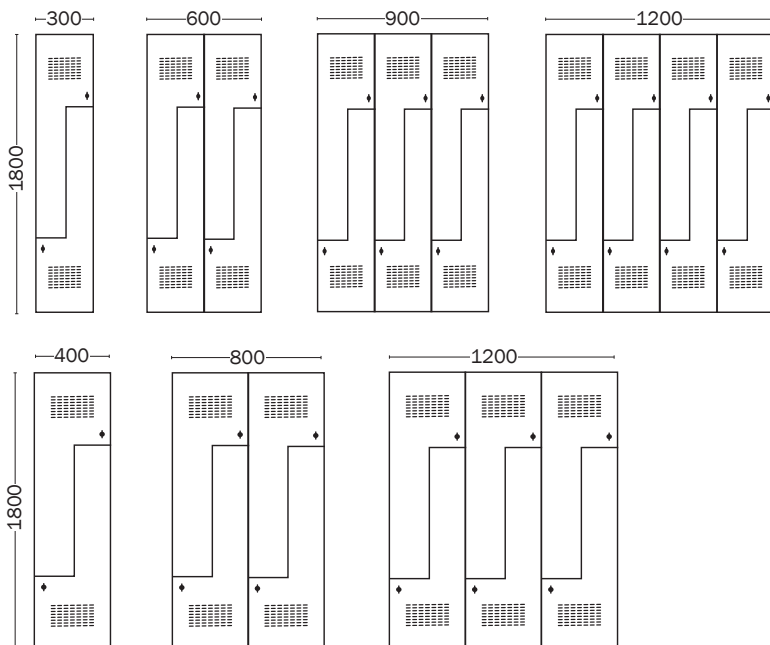

178

“
Lisävarusteet kuten
Handy Ewo-mallissa.
Katso sivulta 173!
”





Alkaen
189,-

Hinta
641,-



PYYKKIKAAPIT

Vaihtokaappi viidellä tai kymmenellä lokerolla puhtaille vaatteille. Kaappien ovet omilla avaimilla, 2 kpl avainta/ovi. Palautuskaappi likaisille vaatteille. Toimitetaan valmiiksi koottuna.

SIIVOUSKAAPPI

Metallinen siivouskaappi siivousvälineiden ja tarvikkeiden säilytykseen. Valmistettu laadukkaasta kylmävalssatusta teräslevystä. Kaappien osat on liitetty toisiinsa pistehitsauksella. Toimitetaan valmiiksi koottuna.

Tuote	Mitat (L x S x K) mm	Koodi	Hinta
Palautuskaappi, 1-ovinen	380 x 400 x 1820	MSKM	189,-
Vaihtokaappi, 5-ovinen	380 x 400 x 1820	MSK5	289,-
Vaihtokaappi, 10-ovinen	380 x 400 x 1820	MSK10	368,-

Tuote	Mitat (L x S x K) mm	Koodi	Hinta
Siivouskaappi	600 x 500 x 1800	SKP-1860	641,-



Alkaen
110,-



Alkaen
819,-

NAULAKKOPENKIT

Naulakkopenkkien runko on polttomaalattua terästä ja penkit lakattua mäntylautaa.

EXTEND-NAULAKOT

Tukevarakenteinen naulakko toimistoihin ja julkitiloihin. Extend-naulakosta on mahdollisuus rakentaa suuriakin kokonaisuuksia. Leveää naulakkoa voi käyttää myös kaksipuoleisena. Muovikoukut lasikuituvahvisteiset. Ripustintanko lisävarusteena. Tummanharmaaksi maalattua terästä. Mitat 400 tai 550 (S) x 1900 (K) mm.

Tuote	Ripustus-koukkuja	Mitat (L x S x K) mm	Koodi	Hinta
1-puoleinen	4	600 x 400 x 1700	IPN-600	110,-
1-puoleinen	6	900 x 400 x 1700	IPN-900	152,-
1-puoleinen	8	1200 x 400 x 1700	IPN-1200	199,-
1-puoleinen	10	1500 x 400 x 1700	IPN-1500	236,-
2-puoleinen	8	600 x 770 x 1700	2IPN-600	226,-
2-puoleinen	12	900 x 770 x 1700	2IPN-900	283,-
2-puoleinen	16	1200 x 770 x 1700	2IPN-1200	357,-
2-puoleinen	20	1500 x 770 x 1700	2IPN-1500	441,-
Kenkähylly 300 mm			JR300	16,-
Kenkähylly 400 mm			JR400	21,-
Kenkähylly 600 mm			JR600	26,-
Kenkähylly 800 mm			JR800	36,-
Kenkähylly 900 mm			JR900	40,-
Kenkähylly 1200 mm			JR1200	47,-

Tuote/pituus mm	Koukkuja (syvyys 400/550)	Koodi (syvyys 400 mm)	Hinta	Koodi (syvyys 550 mm)	Hinta
Perusosa / 900	22 / 40	2510-652	729,-	2520-652	819,-
Perusosa / 1200	28 / 48	2511-652	755,-	2521-652	849,-
Jatko-osa / 870	22 / 40	2512-652	559,-	2522-652	645,-
Jatko-osa / 1170	28 / 48	2513-652	579,-	2523-652	675,-
Ripustintanko 840 mm				2518-652	36,-
Ripustintanko 1140 mm				2519-652	38,-

179



Työpistekalusteet
kerralla kuntoon!

Alkaen
95,-

ECONOMY-TOIMISTOPÖYDÄT

Economy-toimistopöytä useassa eri koossa, saatavilla sekä suorat että L-malliset pöytälevyt. Pöydät varustettu harmailla Ø 60 mm säätöjaloilla (korkeudensäätö 710–720 mm). Kulmamallinen pöytä koostuu piirroskuvan mukaisesti kahdesta pöytälevystä, joka toimii kääntämällä sekä vasen- että oikeakätiselle. Pöytätaaso valkoinen.

Lisää laskutilaa saat Economy-apupöydällä, jossa on neljä kiinteää jalkaa. Yhdessä muiden Economy-toimistokalusteiden kanssa saat koottua käytännöllisen ja edullisen kokonaisuuden toimistoon. Kysy myynnistämme!

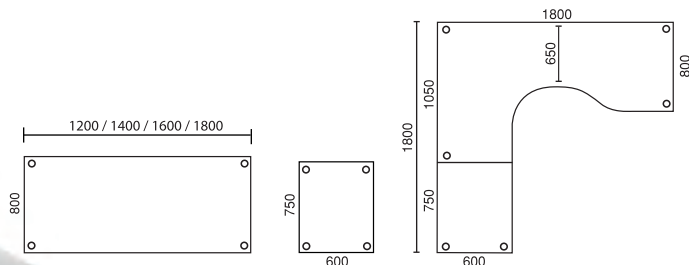

180



Tuote	Koko (P x L) mm	Koodi	Hinta valkoinen
Toimistopöytä kulmamalli	1800 x 1800	1001-400	279,-
Toimistopöytä suorakaide	1200 x 800	1021-405	115,-
Toimistopöytä suorakaide	1400 x 800	1022-405	125,-
Toimistopöytä suorakaide	1600 x 800	1023-405	135,-
Toimistopöytä suorakaide	1800 x 800	1024-405	145,-
Apupöytä	750 x 600	1005-400	95,-

ECONOMY-KALUSTEET

Alkaen
172,-



Edulliset ja laadukkaat 3- ja 4-laatikkoiset toimistolaatikot. Varustettu pyörillä, joista kaksi on lukittavia. Keskuslukitus, mukana 2 avainta. Metalliset liukukiskot laatikoissa. Kynäkaukalo molemmissa malleissa. Toimitetaan koottuina, vain pyörät ja vetimet kiinnitetään käyttöönnottaessa. Väri valkoinen ja koivu.

Laatikoita kpl	Mitat (L x S x K) mm	Koodi	Hinta
3	415 x 580 x 550	1003-220	172,-
4	415 x 580 x 650	1004-220	209,-

Alkaen
225,-



Tilavat liukuovilla varustetut kaapit täydentävät Economy-sarjan kalusteita. Kaksi kokoa. Kaapin sisällä on kaksi tai kolme hyllyväliä, joihin mahtuu normaalit A4-korkuiset mapit. Lukittava, mukana 2 avainta. Pohjassa säätötassut lattian epätasaisuuksien tasoittamiseksi. Väri valkoinen.

Mitat (L x S x K) mm	Koodi	Hinta
800 x 425 x 750	1005-300	225,-
1200 x 425 x 1200	1006-300	439,-

Alkaen
225,-



Lukittavat Economy-sarjan toimistokaapit. Mukana kaksi avainta. Hyllytason syvyys 380 mm, hyllykorkeus mitoitettu A4-mapeille. Taustat viimeistelyjä, joten kaapit toimivat myös tilanjakajina. Pohjalevyssä säätöjalat. Metallivetimet. Väri valkoinen.

Mitat (L x S x K) mm	Hyllyvälejä	Koodi	Hinta
800 x 425 x 1200	3 väliä	1010-300	225,-
800 x 425 x 1580	4 väliä	1001-300	245,-
800 x 425 x 2046	5 väliä	1002-300	299,-

Alkaen
179,-



Hyvälaatuinen ja edullinen, Economy-sarjan toimistohylly. Viimeistely tausta, joten hyllyt toimivat myös tilanjakajina. Hyllytason syvyys 380 mm, hyllykorkeus mitoitettu A4-mapeille. Pohjassa säätötassut lattian epätasaisuuksien tasoittamiseksi.

Mitat (L x S x K) mm	Hyllyvälejä	Koodi	Hinta
800 x 425 x 1200	3 väliä	1005-200	179,-
800 x 425 x 1580	4 väliä	1001-200	189,-
800 x 425 x 2046	5 väliä	1002-200	235,-

181

Alkaen
365,-**ECONOMY BASIC-SÄHKÖPÖYTÄ**

Suosittu Economy Basic on edullinen ja laadukas korkeus-säädettävä pöytä. Sarjassa on 4 eri kokoista, suorakaiteen muotoista pöytälevyä sekä L-mallinen pöytälevy. L-mallisen pöydän voi asentaa joko oikea- tai vasenkätiseksi. Pöytä-tason väri valkoinen.

Economy Basic -mallissa on yksi nostomoottori. Enimmäiskuormitus 80 kg. Nostonopeus 30 mm/s. Korkeuden säätö välillä 685–1195 mm.

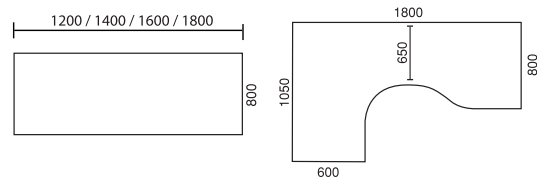

Malli	Mitat (P x L) mm	Koodi	Hinta
Sähköpöytä, suora	1200 x 800	1030-400	365,-
Sähköpöytä, suora	1400 x 800	1031-400	375,-
Sähköpöytä, suora	1600 x 800	1032-400	385,-
Sähköpöytä, suora	1800 x 800	1033-400	395,-
Sähköpöytä, L-malli	1800 x 1050	1035-400	499,-

Hinta
349,-**PIENI SÄHKÖPÖYTÄ**

Pienikokoinen sähkösäädettävä työpöytä. Erinomainen työpiste pieneen tilaan. Korkeuden säätöalue jopa 610 - 1270 mm. Painavan jalustan ansiosta pysyy tukevasti paikoillaan. Sähköjalan nostovoima 80 kg. Valkoisen pöytälevyn koko on 700 x 600 mm. Rungolla on 5 vuoden takuu. Voit muuttaa pöydän täysin mobiiliksi erikseen tilattavilla akulla ja pyöräsarjalla. Rungon värit: valkoinen, harmaa ja musta. Pöytätason väri valkoinen.

Tuote	Koodi	Hinta
Pieni sähköpöytä	4050-400	349,-
Pyöräsarja	4016-406	25,-

182

ECONOMY FLEX -SÄHKÖPÖYTÄ

Korkeussäädettävä Economy Flex on laadukas ja hiljainen toimistopöytä. Ohjauspaneelin muistiin voi helposti ohjelmoida neljä valmista korkeutta esim. seisoma- ja istumakorkeudelle. Diginäytössä näkyvä pöydän kulloinenkin korkeus.

Jokaisessa jalassa on oma sähkömoottori, joten nosto on aina vakaa ja tasainen. Enimmäiskuormitus 150 kg. Nostonopeus 35 mm/s. Korkeuden säätö välillä 620 - 1260 mm. Runko saatavilla 2- tai 3-jalkaisena. Rungon väri vaihtoehdot valkoinen ja harmaa. L-mallisen pöytälevyn voi asentaa vasen- tai oikeakätiseksi. Pöytätason väri valkoinen.

Lisävarusteena peitekotelo, jonka suojiin on helppo piilottaa pöydän johdot. Samalla se suojaa muuntajayksikköä. Peitekotelo on saatavilla rungon väreissä.

Kysy myynnistämme!

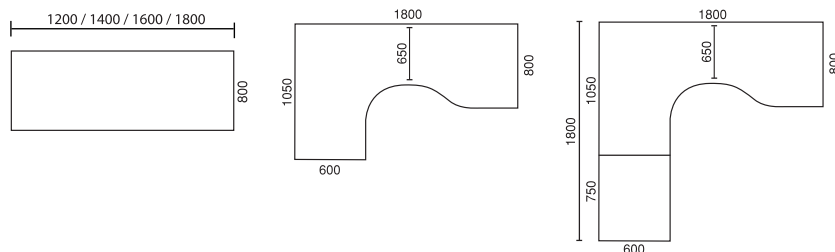

Flex 2-jalkainen	Mitat (P x L) mm	Valkoinen runko koodi	Harmaa runko koodi	Musta runko koodi	Hinta
Sähköpöytä, suora	1200 x 800	4017-400	4016-400	4019-400	489,-
Sähköpöytä, suora	1400 x 800	4009-400	4008-400	4012-400	499,-
Sähköpöytä, suora	1600 x 800	4002-400	4006-400	4013-400	509,-
Sähköpöytä, suora	1800 x 800	4003-400	4007-400	4014-400	519,-
Sähköpöytä, L-malli	1800 x 1050	4001-400	4005-400	4015-400	599,-
Flex 3-jalkainen					
Sähköpöytä, kulmamalli	1800 x 1800	4011-400	4010-400	4018-400	869,-



Alkaen
489,-



Alkaen
429,-



Hinta
339,-

KORKEUSSÄADETTÄVÄ PÖYTÄ PYÖRILLÄ

Tässä toimistopöydässä on kaasujousella kevyesti säädettävä työskentelykorkeus. Pyörillä varustettu liikuteltava pöytä on helppo siirtää ja toimii ilman häiritseviä johdotuksia, Lukittavat pyörät pitävät pöydän paikoillaan työskentelyn aikana. Pöydän korkeussäätöväli 740 - 1060 mm. Kantavuus n. 35 kg. Pöytätason väri valkoinen.

Koko (P x S) mm	Koodi	Hinta
1200 x 800	1030-405	429,-
1400 x 800	1031-405	445,-
1600 x 800	1040-405	489,-
1800 x 800	1041-405	499,-

SÄADETTÄVÄ KAASUJOUSIPÖYTÄ

Korkeussäädettävä kaasujousella toimiva pöytä on ergonominen ja kevyt työpöytä. Pöydän korkeussäätö helposti kaasujousisäädöllä jonka säätöväli on 720 - 1200 mm. Pöytälevyn koko on 700 x 600 mm. Runko säätötassuilla. Saatavilla pyöräsarja, joka tekee pöydästä liikuteltavan.

Tuote / väri	Koodi	Hinta
Kaasujousipöytä / harmaa runko, valk. taso	4055-400	339,-
Kaasujousipöytä / valkoinen runko, valk. taso	4056-400	339,-
Kaasujousipöytä / kokomusta	4057-400	359,-
Pyöräsarja	4016-406	25,-

183



SÄÄDETTÄVÄ ETÄTYÖPÖYTÄ SOPIVA

Suomessa valmistettu SOPIVA on pieni korkeussäädettävä työpöytä esim. kotitoimistoon. Pienen kokonsa ansiosta helppo siirtää sinne, missä tarvitset kirjoituspöytää tai aputasoa. Manuaalisesti säädettävä kaasujousipöytä lukitaan haluttuun korkeuteen pöydän jalassa olevan vivun avulla. Jalusta on jauhemaalattua metallia ja sen säätöväli on 700 – 1100 mm. Kansi on jauhemaalattua alumiinia.

Tuote	Pöytätason koko mm	Koodi	Hinta
Sopiva S	500 x 350	Sopiva S	381,-
Sopiva M+	680 x 500	Sopiva M+	507,-

SÄÄDETTÄVÄ ETÄTYÖPÖYTÄ MAHTUVA

Suomessa valmistettu MAHTUVA pöytä mahdollistavaa vaihtelevat ja ergonomiset työskentelyasennot. Pöydässä on kaasujousi, jonka korkeutta säädetään kätevästi pöytälevyn alle sijoitetulla vivulla. Pöydän säätöväli on 710 - 1150 mm. Pöytälevyn koko on kulutusta kestävää massiivilaminaattia ja jalusta metallia.

Tuote	Pöytätason koko mm	Koodi	Valkoinen taso hinta	Musta taso hinta
Mahtuva S	500 x 350	Mahtuva S	418,-	401,-
Mahtuva M	680 x 400	Mahtuva M	532,-	507,-
Mahtuva L	780 x 500	Mahtuva L	638,-	614,-
Mahtuva XL	900 x 600	Mahtuva XL	704,-	680,-



184

RIIPPUKANSIOLAATIKOSTO BUDGET

Teräslävystä valmistettu keskuslukittava laatikosto A4-kokoisille riippukansioille. Neljä päällekkäistä laatikkoa, jotka aukeavat kuulalaaakeroiduilla kiskoilla kokonaan vain yksi kerrallaan. Toimitetaan osina. Lisäksi A4-kokoiset riippukansiot. Neljä väri vaihtoa.

Tuote	Koodi	Hinta
Riippukansiolaatikosto	RKL4	483,-
Riippukansio 25 kpl, valkoinen	2000-759-20	25,-
Riippukansio 25 kpl, keltainen	2000-759-56	25,-
Riippukansio 25 kpl, sininen	2000-759-60	25,-
Riippukansio 25 kpl, vihreä	2000-759-70	25,-

TERÄKSINEN LUKITTAVA LOKEROKAAPPI

Lokerokaappi pieniin ja ahtaisiin tiloihin. Kaappi soveltuu niin toimisto-, myymälä-, varasto- kuin teollisuustiloihinkin. Kaappi sisältää lukon ja 2 kpl avaimia. Helppo koota ilman työkaluja. Voidaan kiinnittää seinään. Pulverimaalattu vaaleanharmaa (RAL 7035). Kaksi eri korkeutta.

Mitat (L x S x K) mm	Koodi	Hinta
275 x 355 x 275	6016-301	65,-
275 x 355 x 455	6017-301	87,-

Hinta
545,-



Alkaen
2.125,-



RULOKAAPPI BUDGET

Laadukas rulo-ovikaappi, jossa kevyesti liukuvat ovet. Lukitus eurooppalaisella kalustelukolla, jossa kaksi avainta. Sisältää neljä hyllytasoa, joiden välit säädettävät. Väri harmaa RAL 7035.

PALOTURVAKAAPPI RK-200

Kotimainen paloturvakaappi, joka soveltuu ensisijaisesti toimiston tärkeiden asiakirjojen paloturvalliseen säilytykseen. Kaappia voidaan käyttää myös lääkeaineiden, ilotulitustarvikkeiden, patruunoiden ja räjähdysaineiden säilyttämiseen. Kaappisarja antaa SFS 4399 -standardin mukaisen rakenteellisen 30 minuutin paloturvan 1000 °C kuumuudessa. Avainlukko 2 avaimella. 4 säätöhyllä. Saatavissa myös pyörillä varustettuna. Väri vaaleanharmaa (RAL 7035). Tilavuus 553 l ja paino 150 kg.

Tuote	Mitat (L x S x K) mm	Koodi	Hinta
Rulokaappi	1000 x 435 x 1990	PKR1020	545,-

Malli	Ulkomitat (L x S x K) mm	Sisämitat (L x S x K) mm	Koodi	Hinta
RK-200	800 x 480 x 1970	740 x 400 x 1870	3001-720	2.125,-
RK-200 pyörillä	800 x 480 x 2100	740 x 400 x 1870	3002-720	2.250,-

Hinta
229,-



Alkaen
1.603,-



LAPTOP HX22E -TURVAKAAPPI

Murtosuojan antava turvakaappi on kannettaville tietokoneille ja tableteille mitoitettu. Käyttäjäturvallinen elektroninen koodilukko. Paino 13 kg. Tilavuus 22 litraa.

LATAUSKAAPPI

Latauskaappi on hyvä valinta useiden tietokoneiden tai mobiililaitteiden turvalliseen säilyttämiseen ja lataamiseen esimerkiksi kouluissa. Takareunassa erillinen vikavirtasuojaja pääkytkin. Väri RAL 7035. Tilauksesta saatavissa RAL Classic -värikartan värit.

Ulkomitat (L x S x K) mm	Sisämitat (L x S x K) mm	Koodi	Hinta
490 x 360 x 215	485 x 288 x 202	1505-720	229,-

Latauskaappi	Koodi	Hinta
20 laitteelle	HWN20	1.603,-
26 laitteelle	HWN26	1.797,-
30 laitteelle	HWN30	2.061,-

185

Hinta
169,-



SATULATUOLI SADDLE

Perusominaisuuksilla varustettu ergonominen satulatuoli. Pienen jalkaristikon (Ø 460 mm) ansiosta Saddle-tuoli sopii ahtaaseenkin työpisteeseen. Verhoiltu mustalla, helppohoitoisella ECO-keino nahalla. Istuinkorkeuden säätö kaasujousella välillä 560 – 760 mm. Istuimen mitat 400 (L) x 360 (S) mm.

Malli	Koodi	Hinta
Satulatuoli Saddle	2505-702	169,-

Hinta
209,-



SATULATUOLI SADDLE 2

Ergonominen istuin yleiskäyttöön. Tämä tuoli sopii hyvin ahtaaseenkin työpisteeseen halkaisijaltaan pienen jalkaristikon (Ø 460 mm) ansiosta. Tuolissa on istuimen kallistuksen säätö, jolloin istuinkulmaa pystyy säätämään työn vaatimusten mukaan.

Malli	Koodi	Hinta
Satulatuoli Saddle 2	2506-702	209,-

Hinta
239,-



SATULATUOLI SLIM

Verhoiltu pehmeällä ja hiostamattomalla mustalla nahalla. Istuimen lesti on kapea, joten se soveltuu hyvin myös pienemmille henkilöille. Istuimen kallistuksen säätö vakiona. Alumiinjalkaristikko Ø 600 mm. Istuinkorkeus säädettävissä välillä 510 - 710 mm. Istuimen mitat 460 (L) x 310 (S) mm.

Malli	Koodi	Hinta
Satulatuoli Slim	1800-702-40	239,-

Alkaen
489,-



“
Ergonomiset
satulatuolit pitävät
ryhdin hyvänä!
”

186

2-OSAINEN SATULATUOLI

Kaksiosainen istuinosa, ergonominen ja kotimainen satulatuoli. Istuimen leveyttä voi säätää istujan koon ja toiveiden mukaan. Satulatuolissa on korkeuden ja istuinkulman säädöt, jotka toimivat portaattomasti kaasujousella. Istuin kestävää mustaa nahkaa. Istuimen mitat 420 - 690 (L) x 360 (S) mm. Istuinkorkeuden säätö 580 - 750 mm. Saatavilla myös säädettävällä selkänöjällä varustettuna.

Tuote	Koodi	Hinta
Kaksiosainen satulatuoli, ilman selkänöjaa	2025-702-40	489,-
Kaksiosainen satulatuoli, selkänöjällä	2026-702-40	635,-

Alkaen

174,-

TOIMISTOTUOLIT ULTRA 2 JA ULTRA 2 PLUS

Ultra 2 on laadukas perustuoli, jossa selkänöjan korkeutta voi säätää käteväällä LiftUp-pikamekanismilla. Työtuolin tausta on mustaa verhoilematonta muovia. Verhoilun väri musta. Istuimen korkeussäätö 440 – 570 mm. Muovinen jalkaristikko Ø 680 mm. Istuimen mitat 490 (L) x 470 (S) mm, selkänöja 430 (L) x 410 (K) mm.

Ultra 2 -tuolissa selkänöjan syvyysäättö käsin kiristettävällä mekanismilla. Käsinojat saatavilla lisävarusteena.

Ultra 2 Plus -tuolissa vakiona korkeus- ja sivuttaissuunnassa säädettävät käsinojat sekä portaaton selkänöjan ja istuimen kallistussäättö.



Tuote	Koodi	Hinta
Ultra 2	0020-700-40	174,-
Ultra 2 Plus	0021-700-40	229,-

Alkaen

299,-



TOIMISTOTUOLIT ULTRA 3 JA ULTRA 3 PLUS

Ergonominen toimistotuoli monipuolisilla säätöominaisuuksilla. Toimistotuoli Ultra 3 on Selkänöjan korkeussäättö nopealla LiftUp-mekanismilla. Miellyttävä pehmeä istuin, korkeussäättö 460 – 600 mm. Työtuolin tausta on mustaa verhoilematonta muovia. Verhoilun väri musta. Metallinen jalkaristikko Ø 680 mm. Istuimen mitat 480 (L) x 480 (S) mm, selkänöja 430 (L) x 560 (K) mm. Säädettävät käsinojat vakiona.

Ultra 3 -tuolissa on portaaton selkänöjan ja istuimen kallistussäättö.

Ultra 3 Plus -tuolissa on käyttäjän painon mukaan säädettävä synkrokinumekanismi, selkänöjan kallistussäättö ja istuimen syvyysäättö.

Tuote	Väri	Koodi	Hinta
Ultra 3	Musta	0030-700-40	299,-
Ultra 3 Plus	Musta	0031-700-40	349,-

Alkaen

329,-



TOIMISTOTUOLI ULTRA MANAGER

Hieman suurempi ja muhkeampi Ultra Manager työtuoli, monipuolisilla säädöillä, sopii myös isokokoiselle istujalle. Muotoon puristetut selkänöja ja istuintyyppi tukevat selkää hyvin. Paksu, pehmeä istuin, jossa on mukava istua.

Portaaton selkänöjan ja istuimen kallistussäättö sekä selkänöjan korkeussäättö. Metallinen jalkaristikko Ø 680 mm. Istuimen mitat 520 (L) x 520 (S) mm, selkänöja 520 (L) x 650 (K) mm. Korkeus- ja sivuttaissuunnassa säädettävät käsinojat vakiona.

Tuote	Koodi	Hinta
Ultra Manager	0039-700-40	329,-

187

Saatavana näissä väreissä.
Harmaa, musta ja tummansininen.



OPTIMUM N -TUOLI

Ergonominen, matalalla selkänojjalla varustettu tuoli. Istuimen mitat 490 (L) x 450 - 490 (S) mm, selkänoja 440 (L) x 590 (K) mm. Korkeussäätö 460 - 590 mm.

Malli	Koodi	Hinta
Optimum N	0050-700	359,-

Saatavana näissä väreissä.
Harmaa, musta ja tummansininen.



OPTIMUM Z -TUOLI

Ergonominen korkeaselkäinen tuoli, jossa korkeus- ja syvyyssuunnassa säädettävä kaksinivelinen niskatuki. Istuimen mitat 490 (L) x 450 - 490 (S) mm, selkänoja 450 (L) x 610 (K) mm. Korkeussäätö 460 - 590 mm.

Malli	Koodi	Hinta
Optimum Z	0051-700	479,-



OPTIMUM X -TUOLI

Kuten Optimum Z, mutta istuimen ja selkänojan kulmasäädön tilalla tässä tuolissa on istujan painon mukaan säädettävä synkrokeinmekanismi. Kangasverhoiluun väri musta.

Malli	Koodi	Hinta
Optimum X	0052-700	479,-



Alkaen
399,-

TOIMISTOTUOLIT PRONET 6

Verkkoselkäinen, hengittävä verhoilu, synkrokeinmekanismi ja korkeussäädettävä ristiseläntuollinen toimistotuoli. Istuinsyvyys ja selkänojan korkeussäädön ansiosta tuoli sopii eripituisille käyttäjille. 3D-käsinojat ja niskatuki myydään erikseen. Metallinen jalkaristikko Ø 720 mm. Istuinkorkeuden säätö 470 - 540 mm. Istuimen mitat 510 (L) x 430 - 470 (S) mm ja selkänoja 540 (L) x 610 (K).

Tuote	Koodi	Hinta
ProNet 6, korkea	0081-700	399,-
3D-käsinojat	0085-700	58,-
Niskatuki	0086-700	68,-

188



Saatavana näissä väreissä.

Harmaa ja musta.



VALVOMOTUOLI HEAVY 24H

Heavy 24H -tuoli on erittäin jämerä valvomotuolimalli. 24/7 käyttöön suunniteltu ja testattu tuoli, esimerkiksi valvomoihin sekä muihin kohteisiin, joissa tuoli on käytössä vuorokauden ympäri. Heavyn suunnittelussa on ergonomisten ratkaisujen lisäksi keskitytty rakenteen kestävytyteen (150 kg). Ristikko on kuusisakarainen. Runko on metallia ja vakioverhoiluuna aito nahka on erittäin kestävä. Monipuoliset säädöt sekä lukittava keinumekanismi.

Verhoilu	Väri	Koodi	Hinta
Nahka	Musta	HEAVY24H	1.415,-

VALVOMOTUOLI DIRECTOR

Muotoiltu valvomotuoli, joka antaa erinomaisen istumamukavuuden. Sopiva myös pitkille käyttäjille. Keinumekanismi säädettävissä istujan painon mukaan 50 – 200 kg:n välillä. Ilmatäytteinen ristiseläntuki. Robottihitsattu teräsrunko, istuimen ja selkänöjan pehmusteet vaihdettavissa. Ylös nostettavat, säädettävät käsinojat ja 2-nivelinen niskatuki vakiona. Jalkaristikko Ø 660 mm. Istuimen mitat 530 (L) x 490 (S) mm, selkänöja 530 (L) x 630 (K) mm. Korkeussäätö 460 – 560 mm.

Verhoilu	Väri	Koodi	Hinta
Storm	Tum.harmaa	1500-700	1.695,-
Nahka	Musta	1502-700	2.315,-



KURAMATTO RUBETT

Maton yläpinta muodostuu tiiviisti sijoitelluista piikeistä, jotka kaapivat tehokkaasti likaa irti. Maton pohja on täysin tiivis ja suojaa alustaa hyvin. Reunat ovat viistotut. Puhdistetaan ravistamalla ja huuhtelemalla. Materiaali luonnonkumi, soveltuu ulko- ja sisäkäyttöön. Paksuus 15 mm.

Mitat (L x P) mm	Koodi	Hinta
600 x 800	6045-330	49,-
830 x 1000	6046-330	70,-



YLEISMATTO YOGA LIGHT

Monikäyttöinen ja edullinen palamatto, joka on valmistettu mustasta luonnonkumista. Viistotut reunat estävät kompastumista ja rengaskuvio kerää tehokkaasti lian. Sopi ulko-oville kynnyks- ja kuramatoksi sekä yleiskäyttöön pehennysmatoksi. Soveltuu ulko- ja sisäkäyttöön. Helppo nostaa sivuun siivouksen ajaksi. Maton paksuus 14 mm.

Mitat (L x P) mm	Koodi	Hinta
1060 x 1570	6035-330	86,-



TYÖPISTEMATTO YOGA F. NITRIL

Ominaisuuksiltaan lähes sama kuin Yoga Fashion, mutta maton pinta on kestävämpi. Likaa hylkivä nitriliikumipinta kestää hyvin korkokenkien korot, öljyn, rasvan ja kemikaaleja. Paksuus 16 mm.

Mitat (L x P) mm	Koodi	Hinta
580 x 810	6054-330-40	104,-

189



ECONOMY-SEINÄKKEET

Tyylikkää, tummanharmaat ja edulliset sermit avokontoreihin. Kaksi mallia: kokonaan kangasverhoitu tai ylösastaan läpikuultavaa pleksiä oleva ikkunallinen malli. Classic-seinäkkeet voidaan asettaa yksittäin, 90 asteen kulmaan tai pitkäksi riviksi. Mukana liitososat, 1 kpl päädyn peitekotelo ja 2 kpl tappijalkoja, 90-kulmaliitospala tilattava erikseen.

Suosittellemme T-jalkaa päätyihin ja kulmaan. Jos ostat vain yhden seinäkkeen, tilaa lisäksi erikseen myytävä peitekotelo. Saat näin viimeistellyn lopputuloksen molempiin päätyihin. Kahden sermin liitokohtaan tarvitset erikseen tilattavan ylälistan peitetulpan, joka viimeistelee sermirivin ulkonäön. 90 asteen kulmaliitospalle sisältää peitetulpan.

Tuote (L x k) mm	Paksuus	Koodi	Hinta
800 x 1600, kangasverhoitu	35 mm	1001-710	179,-
800 x 1600, pleksi-ikkunalla	35 mm	1002-710	189,-
1000 x 1600, kangasverhoitu	35 mm	1003-710	223,-
1000 x 1600, pleksi-ikkunalla	35 mm	1004-710	239,-
Liitospalle, 90 asteen kulma		1005-710	41,-
Peitekotelo päätyyn		1006-710	17,-
Liitoksen peitetulppa, peräkkäin liitos		1007-710	1,40
T-jalka		1008-710	29,-



PÖYTÄSERMI

Antaa työpisteelle ääntä vaimentavan suojan. Tummanharmaa pöytäseinäke on kevyt ja helppo kiinnittää. Mukana mustat kiinnikkeet. Suorien ja kulmaan kiinnitettävien jatkokiinnikkeiden ansiosta sermeistä voi luoda toimivia kokonaisuuksia erityyppisiin työpisteisiin. Saatavilla useita levykokoja. Sermin paksuus 22 mm.

Tuote (L x K) mm	Koodi	Hinta
800 x 590	1501-710	89,-
1200 x 590	1502-710	119,-
1400 x 590	1503-710	135,-
1600 x 590	1504-710	162,-
1800 x 590	1505-710	176,-
2000 x 590	1506-710	191,-
Jatkokiinnike kulmaan	1508-710	25,-
Jatkokiinnike suora	1509-710	25,-



190



Alkaen
31,-



TUSSITAUULUN LISÄTARVIKKEET

Varustellussa aloituspaketissa on kaikki tarvittava päästäksesi hyvään alkuun: 4 kpl tusseja, kynäpidikkeet, tussipyyhin, 3 kpl pyyhkimen vaihtopintoja, 6 kpl magneetteja, suihkepullo ja mikrokuituliina.

Tuote	Koodi	Hinta
Aloituspaketti tussitaululle	0009-753	67,-

TUSSIKIRJOITUSTAUULUT

Edulliset teräspintaiset kirjoitustaulut neuvottelu- ja toimistotiloihin. Taulussa on alumiininen reunalista ja kynäkouru tusseille. Voidaan asentaa pystyyn tai vaakaan. Mukana piilokiinnikkeet seinään (ei ruuveja).

Mitat (L x K) mm	Koodi	Hinta
600 x 450	0001-753	31,-
900 x 600	0002-753	47,-
1200 x 900	0003-753	77,-

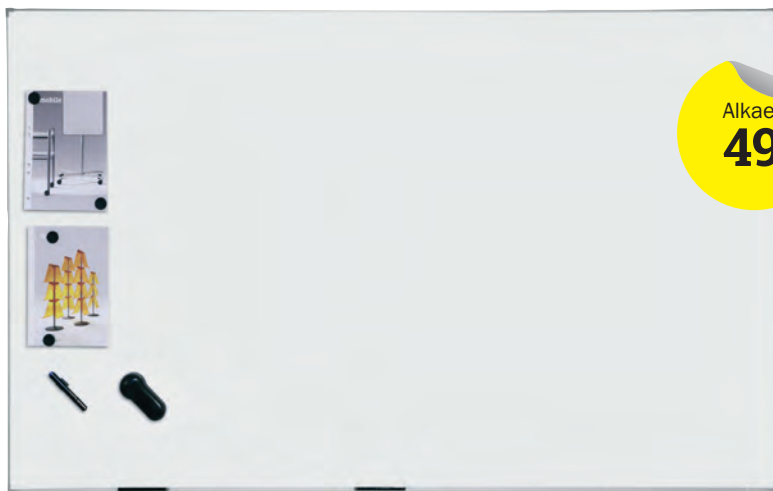

Alkaen
49,-

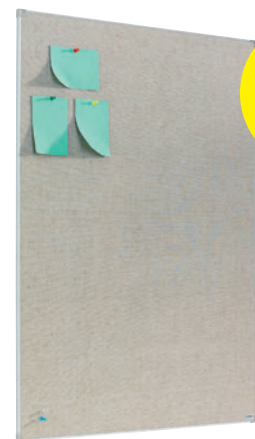

Alkaen
31,-

CERAMICSTEEL-TUSSIKIRJOITUSTAUULUT

Näissä laadukkaissa kirjoitustauluissa on kulumaton teräsemalipinta, joka toimii myös magneettitauluna. Sopii erityisesti oppilaitoksiin sekä koulutus- ja neuvottelutiloihin, joissa taulun käyttö on runsasta. Taulussa on alumiininen reunalista ja kynäkouru. Mukana piilokiinnikkeet seinään. Emalipinnalla 30 vuoden takuu.

Mitat (L x K) mm	Koodi	Hinta
605 x 455	0080-753	49,-
905 x 605	0081-753	71,-
1205 x 905	0082-753	146,-
1505 x 1205	0083-753	227,-
2005 x 1205	0084-753	281,-
2505 x 1205	0085-753	335,-
3005 x 1205	0086-753	423,-
3505 x 1205	0087-753	485,-
4005 x 1205	0088-753	549,-

PELLAVAKANGAS-TAULU

Pellavakangainen ilmoitustaulu, jossa alumiininen reunalista. Mukana piilokiinnikkeet seinään (ei ruuveja).

Mitat (K x L) mm	Koodi	Hinta
600 x 450	0010-753-86	31,-
900 x 600	0011-753-86	43,-
1200 x 900	0012-753-86	77,-
1500 x 1200	0013-753-86	142,-

191

KALUSTEET TAUKO- JA NEUVOTTELUTILAAN

Taukotilan pöytä

Kotimainen tukeva pöytä lounas- tai taukotilaan. Mitoitus neljälle tai kuudelle hengelle. Pöytälevy melamiinia. Jalat valmistettu kromatusta teräsputkesta. Pöydän leveys 800 mm, korkeus 725 mm.

Pöydän mitat (P x L) mm	Koodi	Hinta valkoisena
1200 x 800	2072-405	245,-
1800 x 800	2077-405	269,-



Saatavana näissä väreissä.
Hiekanharmaa, meleerattu musta ja tummansininen.



Verhoiltu tuoli

Kestävä ja edullinen tuoli sosiaali- ja kokoustiloihin. Tuolit ovat pinottavat. Runko ovaaliteräsputkea. Mitat 545 (L) x 425 (S) x 820 (K) mm. Istuinosa 470 (L) x 410 (S) mm. Selkänöjan tausta muotoonpuristettua mustaa muoviva. Kromattu runko.

Tuote	Koodi	Hinta
Verhoiltu tuoli	7000-705	52,-

Pöytälevyt saatavana näissä väreissä.

Valkoinen ja koivu.



Saatavana näissä väreissä.
Harmaa ja musta.



Muovituoli

Edullinen, kestävä ja helppohoitoinen muovituoli, joka sopii niin sosiaali- tai kokoustiloihin. Istuinosa UV-suojattua, jäykkää polypropeenaa, kromattu teräsrunko. Tuolit ovat pinottavat. Istuinkorkeus 470 mm. Mitat 500 (L) x 470 (S) x 770 (K) mm.

Tuote	Koodi	Hinta
Muovituoli	7025-705	37,-

Neuvottelupöytä

Tukeva pöytä harmaaksi maalatuilla jaloilla ja valkoisella pöytälevyllä. Pöydän tekee erityisen tukevaksi pöydän alla oleva kehys. Korkeussäädettävissä 680 x 850 mm.

Pöydän mitat (P x L) mm	Koodi	Hinta
1200 x 800	5501-400	280,-
1600 x 800	5502-400	296,-
1800 x 800	5500-400	305,-



192

Neuvottelutuoli

Kestävä tuoli sopii monenlaisiin tiloihin. Pinottavuutensa ansiosta sitä voi käyttää varatuolinakin. Istuinkorkeus 470 mm. Mitat 840 (K) x 450 (L) x 480 (S) mm.

Tuote	Koodi	Hinta
Valkoinen neuvottelutuoli, runko harmaa	2601-705-20	75,-
Musta neuvottelutuoli, runko musta	2603-705-40	75,-

Pyöreä neuvottelupöytä

Sopii hyvin pieniin tiloihin vaikka työhuoneen vieraspöydäksi tai vaikka sosiaalitaloihin kahvipöydäksi. Tukeva valurautajalusta on väritään musta, putki kromattu. Tason väri valkoinen.

Pöydän mitat (Ø x K) mm	Koodi	Hinta
800 x 736	6021-405	135,-



Neuvottelutuoli

Tyylikäs lenkkijalkainen tuoli soveltuu hyvin neuvottelu- tai sosiaalitaloihin. Verhoiltu mustalla kankaalla, runko kromattu. Tuolit ovat pinottavat. Istuinkorkeus 455 mm. Mitat 515 (L) x 550 (S) x 845 (K) mm.

Tuote	Koodi	Hinta
Neuvottelutuoli	7008-705	97,-

Liukuovikaapit 181, 184
 Liuskaverhot 104
 Lokerokaapit 176-177
 Lomakelaatikostot ja lokerikot 184-185
 Lounaskalusteet 192
 Lukittavat rullakot 135
 Lumilevyt 162
 Lumiketjut 162
 Läpivirtaushyllytö 6, 40-41
 Läpivirtaushylly laaikoille 40-41

M

Maalauslaite, maalit 22
 Magneettitaulut ja magneetit 191
 Matot eteis- ja aulatilaaan 189
 Matot konttoriin 189
 Matot teollisuuteen 82-83
 Meluntorjunta 101, 105
 Merkintätuotteet 22-23, 26-27
 Metallikaapit 90-96, 170-179, 185
 Metallilaatikostot 62-71
 Metalliset jäteastiat ja roskakorit 116
 Minikiristekalvot 167
 Moottorisäättöiset pöydät 66, 68-69, 163, 182-183
 MQVC-siirtohylyjärjestelmä 7
 Muovikartiot 21
 Muovilaatikot 52-59
 Muoviset jäteastiat 114-115
 Muoviset turvajakkarat 140
 Muoviset törmäysuojat 49
 Muovitaskut 26-27
 Muovivannekkoneet 164-166
 Muovivanteet 167
 Muoviverhot 102-105
 Murtosuoja/turvakaapit 93, 185
 Muuttolaatikot 57
 Myymälähylyt 46-47
 Myymälätikkaat 140-143
 Myymälävaunut 129-130
 Mäntypenkit 173-175, 179

N

Nauhatelinskärry 165
 Nauhatolpat 20
 Naulakkopenkit 179
 Naulakot 179
 Neuvottelutilan kalusteet 192
 Nimikelistat 26-27
 Nokkakärryt 136-138
 Nostimet 111, 148-159
 Nostokorit 161
 Nostokoukut 160
 Nostolaitteet 150-161
 Nostopuomit ja haarukat 160-161
 Nostopöydät 144-145
 Nostopöytien varusteet 145
 Nostovaunut 156-158
 Nosturijärjestelmät 148-149, 159
 Nousujakkarat 140

O

Ongelmajäteastiat 115-116
 Opaste- ja nimikelistat 26-27
 Orret 35
 Ottolaatikot 52-53
 Oviverhot 102-105

P

Paalaimet 119
 Pakettivaajat 162
 Pakkauskalmut 167

Pakkauskoneet 164-168
 Pakkauspöydät 162-163
 Pakkaustarvikkeet 164-167
 Palosuoja- ja turvakaapit 93-94, 185
 Paperileikkuri 162
 Peilit 25
 Pellavataulut 191
 Penkit 121, 173-175, 179
 Piennosturijärjestelmät 148-149
 Pientavarahyllyt 28, 33, 36-39, 43
 Pientavaraalaatikostot 56
 Pihapenkit 121
 Pikasäättöpöytä 66
 Pinoamistrukit ja vaunut 150-151, 156-158
 Pitkän tavaran varastointi 48-51
 Pohjasta tyhjennettävät kontit 113
 Poljinroska-astiat 116
 Polkupyörätelineet ja -katokset 121
 Porraskalmetikkaat 140-143
 Porraskärryt 136
 Postitusvaunut 127
 Potkulaudat 139
 Pukukaapit 170-178
 Pullokärryt 138
 Pumpputkärryt 154-156
 Punnitit sevat haarukkavaunut 155
 Pukkinosturi 149
 Puominosturit 149
 Pushback-hyllyt 7
 Puutavarahyllytö 48-51
 PVC-oviverho 102-105
 Pylväselementit 8
 Pylväskääntönosturit 149
 Pylväsuojat 18-19
 Pyykkikaapit 179
 Pyörivät laatikostot 55
 Pyöräkatokset ja telineet 121
 Pöydät teollisuuteen 62-69
 Pöytävalaisimet 72

R

Rakennuspukit ja -tikkaat 140-143
 Raskaat lavavaunut 123-125
 Raskaat työpöydät 64-65
 Referenssit:
 24/7 Kuntosali 170
 Alfaroc 4
 AlpaFinlandia Oy 28
 Avant Tecno Oy 61
 Geberit 32
 Kake Container Oy 5
 Kankaisten Golf 171
 Kera Group Oy 49
 Meltex Oy 47
 Napakka Oy 40
 Puumerkki 48
 Rtech 29
 Siida 44
 Tavo Oy 46
 Teknoware 60
 Würth Elektronik 146
 Reikälevykaapit 64-65, 74-76, 95
 Reikälevypöydät ja -taustat 36-37, 64-65, 69, 73-77
 Reikälevyt 78
 Reikälevyt ja koukut 78-81
 Reikälevytelineet 73, 77
 Reikälevyvaunut 74, 76-77
 Rengashyllyt 41
 Renkaat trukille 160
 Riippukansio 184
 Riippukansiolaatikostot 184
 Ripustuskoukut 79-81
 R-kannattimet 79-81
 Roska- ja jäteastiat 112-120
 Rulla- ja hhnaradat 146-147

Rulla-alustat 133
 Rullakot 135-136
 Rulokaapit 181, 185
 Ryhmäkeräily 30-31
 Räättälöidyt tuolit 84

S

Saksinostopöydät 144-145
 Saksinostovaunut 144
 Satelliittihyllytö 6
 Satulatuolit 86-186
 Seinähylyt 43
 Seinäkkeet 190
 Seinäkääntönosturit 149
 Seinätuhkakupit 120
 Seisomatukituolit 85
 Sermit 190
 Sidontanauhut ja -tarvikkeet 167
 Siirrettävät huoneyksiköt 101
 Siirtohyllyt 7, 33, 44-45
 Siirtolaitteet 159
 Siirtovaunut 158-159
 Siivousvaunut 118
 Siivousvälinekaapit 179
 Sisäverhot 102-105
 Skipperit olpat ja lisävarusteet 20
 Sosiaaliliitojen kalusteet 192
 Sulkulevy 21
 Sulkuunahat 20-21
 Sulkupylyväät 20-21
 Suoja-aidat 18, 20-21, 96-100
 Suoja-altaat 106-110
 Suojakaitteet 18-19
 Suojaseinät ja -verhot 102-105
 Suojaverkot 14-15, 96-100
 Syväkuormaushyllytö 7
 Sähköpöydät 66-69, 163, 182-183
 Säilytysjärjestelmä Storeganizer 16
 Säilytyslaatikot 58
 Säädettyä työpiste 66-69, 163, 182-184

T

Takarajoitinputket 15
 Takasuojaverkot 16
 Talviketjut 160
 Tarjoilu- ja toimistovaunut 126-132
 Tarkkuusvaaka 162
 Tasorakenne 34
 Tasotikkaat 140-143
 Teipit 23
 Teleskoopitikkaat 142
 Telineet akun vesitysastialle 160
 Teollisuuskaapit 90-95
 Teollisuusmatot 82-83
 Teollisuuspeilit 25
 Teollisuuspotkulauta ja -pyörä 139
 Teollisuuspöydät 62-69
 Teollisuusseinät 101
 Teollisuustikkaat 140-143
 Teollisuustuolit 84-89, 189
 Teräksiset jäteastiat 116
 Teräksiset kaapit 90-95
 Teräsvanteet ja -koneet 164-166
 Tietokonekaapit 185
 Tikapallit 140
 Tikkaat 140-143
 Toimistohyllyt ja -kaapit 181, 185
 Toimistolaatikostot 181, 184
 Toimistopöydät 180-184
 Toimistoseinäkkeet 190
 Toimistotuolit 186-189
 Toimistovaunut 126-131

Tornado-varastoautomaatit.....	28-32	Vaarallisten aineiden säilytys.....	93-95	Lavansiirtovaunut.....	150-153
TP-pöydät.....	62-63	Vaatekaapit.....	170-179	Lavavaunu.....	123-125, 134
Trukit.....	150-153	Vaatesäilytys.....	170-179	Levyvaunut.....	134
Trukkiakut.....	160	Valaisimet.....	72	Logistiikkavaunut.....	126
Trukkihaarukat.....	160	Valaisimen.KT-kannatin.....	63	Mymälävaunut.....	129-130
Trukkiportit.....	34	Valuma-altaat.....	106-110	Nostovaunut.....	156-159
Trukkirenkkaat.....	160	Valvomotuolit.....	189	Pakettivaunut.....	127
Tuhkakupit.....	120	Valvontapeilit.....	25	Perävaunu.trukille.....	125
Tukkipöytätrukit.....	150-151	Vaneriset kuormatasot.....	13	Pinoamisvaunut.....	156-159
Tukituolit.....	85	Vannehtimiskoneet ja -kärryt.....	164-167	Pitkän.tavarau.vauunut.....	125
Tuilityöverhot.....	103	Vannekonepaketit.....	166	Postitusvaunut.....	127
Tunkit.....	169	Vannelukot.....	165	RST-vaunut.....	131
Tunnelsuojat.....	13-14	Vannevaunut.....	165-166	Rullakot.....	135-136
Tuolit, teollisuus, toimisto.....	84-89, 186-189	Vanteet.....	165-167	Saksinostovaunut.....	156
Turva-altaat.....	106-110	Varastoautomaatit.....	28-32	Siivousvaunut.....	117-118
Turvakaapit.....	185	Varastohyllyt.....	4-19, 28, 33-43	Tarjotteluvaunut.....	129-131
Turvatiikkaat.....	141	Varastohuoneet ja kopit.....	101	Toimistovaunut.....	126-132
Tussitaulut ja tussit.....	191	Varastointilustat.tynnyreille.....	106-109	Työkaluvaunut.....	74, 76-77, 133
Tynnyrialtaat.....	106-109	Varastokärryt.....	122-138	Vannenauunut.....	165-166
Tynnyrialustat- ja tasot.....	106-109	Varastolaatikat.....	50-59	Yleisvaunut.....	76
Tynnyrihyllyt.....	13, 106, 108-109	Varastomatto.....	82-83	Veivinosstopöytä.....	144
Tynnyrikärryt.....	111	Varastonhallintajärjestelmä.....	31	Vetokärry.....	125, 133
Tynnyrinpinoamisvaunu.....	111	Varasto-opasteet.....	20-23, 26-27	Vetotasot.....	12
Tynnyrinkäsittelylaitteet.....	111	Varastoseinät.....	96-101	Vetotrukit.....	159
Tynnyrinnostaja.....	111	Varastotarkastukset.....	17	Vetovaunut.....	125, 133, 159
Työkaluakaapit.....	90-92, 95	Varastoturvallisuuskurssi.....	17	Verhot.....	102-105
Työkalu-laatikostot.....	65-71	Varastotikkaat.....	140-143	Verkkoelementit.....	15, 96-100
Työkalu-seinä.....	77	Varastotrukit.....	150-153	Verkkohyllytasot.....	14
Työkalu-teline.....	73-74, 76-81	Varastosuojaverkot.....	15, 96-100	Verkkoseinät.....	15, 96-100
Työkaluvaunut.....	73-77	Varmuusaltaat.....	106-110	Vesitysastiat.....	160
Työntömastotrukit.....	150	Varoituspohmusteet.....	24	Vetolaatikostot.....	54-56
Työpistematot.....	82-83, 189	Varoitusteipit ja -tuotteet.....	20-24	Vetotasokaapit.....	92-95
Työpukit.....	140-141	Varo- ja Varovastit-tarrat.....	23	Väliakajat.....	37, 52-56
Työpöydät, teollisuus.....	60, 62-69	Varustepaketit.teollisuussähköpöydille.....	63, 68-69	Väli-palkit.lavahyllyyn.....	13
Työpöydät, toimisto.....	180, 182-184	Vastapainotrukit.....	153	Välisermit.....	77, 103, 190
Työpöytien laatikostot.....	66-67, 69-71, 181	Vaunut.....		Välitasot.....	34
Työtuolit, teollisuus, toimisto.....	84-89, 186-189	Asennusvaunu.....	74, 76		
Työvalaisimet.....	72	Esd-hyllyvaunut.....	128	Y	
Törmäyssuojat.....	18-19	EUR- ja FIN-lavoille vaunut.....	123, 134	Yksisaksiset nostopöydät.....	144-145
		Haarukkavaunut.....	154-155	Yleishylly.....	36-39
		Happi- ja hitsauspullokärryt.....	138	Yleishyllyvaunut.....	76, 126-131
		HD-vaunut.....	125	Yleislaatikot.....	52-59
		Hyllyvaunut.....	123-124, 126-131	Yleisvaunut.....	76, 126-131
		Häkkirullakot.....	135-136	Ympäristökaapit.....	93-95
		Jätesäkkivaunut.....	117-118		
		Kaaritankovaunut.....	134	Ä	
		Keräilyvaunut.....	122-132	Äänieristysseinät.....	101, 105
		Korivaunut.....	127		
		Kuljetusvaunut.....	122-133	Ö	
		Laatikkovaunut.....	129, 133	Öljypitoisen jätteen roska-astiat.....	115-116
		Lajitteluvaunu.....	114		

MYynti- JA TOIMITUSEHDOT

Hinnat

Hinnat eivät sisällä arvonlisäveroa. Arvonlisävero laskutetaan kulloinkin voimassa olevan veroprocentin mukaisesti. Pidätämme oikeuden hinnanmuutoksiin.

Toimitusehdot

Toimitusehto on FCA Incoterms 2010. Toimitus voidaan lähettää lisäveloituksetta asiakkaan rahtisopimuksella. Myyjä voi myös järjestää erikseen veloitettavan rahdin tarjouksen mukaan.

Maksuehto

Yritysassiakille maksuehto 14pv netto tai sopimuksen mukaan. Tarkastamme luottotiedot. Viivästyskorko korkolain mukaan.

Takuu

Tuotteen valmistajan myöntämä takuu valmistus- ja raaka-ainevirheille. Takuu on vähintään yksi vuosi.

Reklamaatiot tavarau laadusta tai muista epäkohdista

on tehtävä myyjälle viimeistään 8 päivän kuluessa tavarau vastaanottamisesta.

Pakkaukset

Pakkauksista veloitamme toteutuneen mukaan:

EUR-lava 800 x 1200	16 eur
FIN-lava 1000 x 1200	18 eur
Lavakaulus FIN/ EUR	17 eur
Kertakäyttölavat	12 eur
Puolilava 600 x 800	10 eur
Aluspuu	4 eur
Väli-puu	3 eur

Hyvitämme palautetut pakkaustarvikkeet. Palautus asiakkaan lukuun.

Palautukset

Ostajan tulee aina sopia myyjän kanssa palautuksesta etukäteen.

Tuotteiden värit kuvissa saattavat poiketa alkuperäisistä painoteknisistä syistä johtuen.

Tavarau omistus

Myyjä pidättää tavarau omistusoikeuden itsellään, kunnes maksu tavarau ja toimituksesta on kokonaan suoritettu.

Muita osin noudatetaan Teknisen Kaupan Liiton yleisiä myyntiehtoja TKLO4.

Tietosuoja

Noudatamme ja käsittelemme henkilö-tietoja GDPR asetusten mukaisesti.

Palveleva sisälogistiikan ammattilainen!



Suomen Toimitilakaluste Oy
Hiltusentie 27, 90620 Oulu
Yrittäjänkatu 3, 65380 Vaasa
myynti@toimitilakaluste.fi

Myynti puh.
020 778 0860

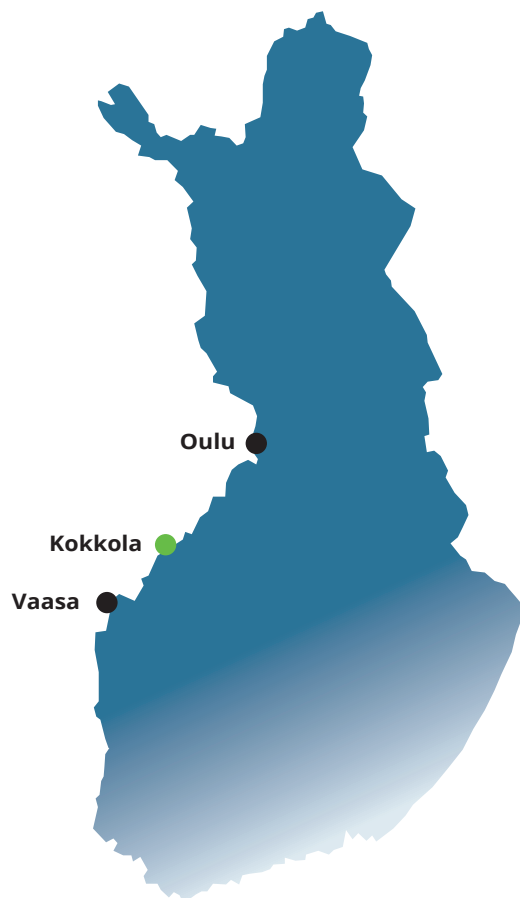

Noutovarastot Oulu ja Vaasa

www.toimitilakaluste.fi